

三菱電機 **通用** 可程式控制器

SLMP參考手冊

安全注意事項

(使用之前請務必閱讀)

在使用本產品之前，請仔細閱讀本手冊，同時在充分注意安全的前提下正確地操作。

在“安全注意事項”中，安全注意事項被分為“警告”和“注意”這二個等級。

警告

表示錯誤操作可能造成危險後果，導致死亡或重傷事故。

注意

表示錯誤操作可能造成危險後果，導致中度傷害、輕傷及設備損失。

此外，注意根據情況不同，即使“注意”這一級別的事項也有可能引發嚴重後果。

對兩級注意事項都須遵照執行，因為它們對於操作人員安全是至關重要的。

請妥善保管本手冊以備需要時查閱，並應將本手冊交給最終用戶。

[設計注意事項]

警告

- 1 將外部設備連接到SLMP對應設備上，對運行中的可程式控制器進行控制(資料更改)時，應在程式中組態互鎖電路，確保整個系統始終都會安全運行。此外，在對運行中的可程式控制器執行其它控制(程式更改、參數更改、強制輸出、運行狀態更改(狀態控制))時，應仔細閱讀手冊並充分確認安全之後再進行操作。如果未認真確認，由於操作錯誤可能導致機械損壞或引發事故。
- 1 從外部設備對遠端的可程式控制器進行控制時，由於資料通信異常可能不能對可程式控制器側的故障立即採取措施。應在程式中組態互鎖電路的同時，預先在外部設備與可程式控制器之間確定發生資料通信異常時系統方面的處理方法。
- 1 在SLMP對應設備及智慧功能模組的緩衝記憶體中，請勿對“系統區域”或“禁止寫入區域”進行資料寫入。此外，在對SLMP對應設備及智慧功能模組的輸出信號中，請勿對“禁止使用”的信號進行輸出(ON)操作。若對“系統區域”或“禁止寫入區域”進行資料寫入，或對“禁止使用”的信號進行輸出，有可能導致可程式控制器系統誤動作。關於“系統區域”或“禁止寫入區域”、“禁止使用”的信號詳細內容，請參閱各模組的用戶手冊。

[啟動・維護注意事項]

注意

- 1 將外部設備連接到運行中的SLMP對應設備、其它站的CPU模組上進行線上操作(程式更改、參數更改、強制輸出、運行狀態更改(狀態控制))時，應仔細閱讀手冊並充分確認安全之後再進行操作。如果未認真確認，由於操作錯誤可能導致機械損壞或引發事故。

關於產品的應用

(1) 使用三菱可程式控制器時，請符合以下條件：

即使可程式控制器出現問題或故障時，也不會導致重大事故。並且在設備外部以系統性規劃，當發生問題或故障時的備份或故障安全防護功能。

(2) 三菱可程式控制器是以一般工業等用途為對象，設計和製造的泛用產品。因此，三菱可程式控制器不適用於以下設備、系統的特殊用途上。

如果用於以下特殊用途時，對於三菱可程式控制器的品質、性能、安全等所有相關責任(包括，但不限定於債務未履行責任、瑕疵擔保責任、品質保證責任、違法行為責任、製造物責任)，三菱電機將不負責。

- 各電力公司的核能發電廠以及其他發電廠等，對公眾有較大影響的用途。
- 各鐵路公司及公家機關等，對於三菱電機有特別的品質保證體制之架構要求的用途。
- 航空宇宙、醫療、鐵路、焚燒、燃料裝置、乘載移動設備、載人運輸裝置、娛樂設備、安全設備等，預測對性命、人身、財產有較大影響的用途。

但是，即使是上述對象，只要有具體的限定用途，沒有特殊的品質(超出一般規格的品質等)要求之條件下，經過三菱電機的判斷依然可以使用三菱可程式控制器，詳細情形請洽詢當地三菱電機代表窗口。

前言

在此感謝貴方購買了三菱電機可程式控制器的產品。

本手冊是用於讓用戶瞭解使用SLMP(Seamless Message Protocol)時所需要的對應設備、訪問範圍、通信步驟、報文格式有關內容的手冊。

在使用之前應熟讀本手冊，在充分瞭解SLMP的基礎上正確地使用本產品。

此外，將本手冊中介紹的程式示例應用於實際系統的情況下，應充分驗證物件系統中不存在控制方面的問題。

目錄

安全注意事項	1
關於產品的應用	2
前言	3
術語	7
總稱/簡稱.	8
第1章 SLMP的作用	9
第2章 規格	11
2.1 SLMP規格	11
2.2 SLMP對應設備	11
2.3 訪問範圍及可其它站訪問的模組	12
第3章 SLMP通信步驟	14
3.1 使用TCP/IP時	14
3.2 使用UDP/IP時	15
3.3 注意事項	16
第4章 報文格式	18
4.1 請求報文	18
4.2 回應報文	26
第5章 陳述式	30
5.1 陳述式一覽	31
5.2 Device(軟元件訪問)	36
陳述式內指定的資料	36
Read(陳述式: 0401)	46
Write(陳述式: 1401)	51
Read Random(陳述式: 0403)	55
Write Random(陳述式: 1402)	59
Entry Monitor Device(陳述式: 0801)	64
Execute Monitor(陳述式: 0802)	68
Read Block(陳述式: 0406)	71
Write Block(陳述式: 1406)	75
5.3 Label(標籤訪問)	79
陳述式內指定的資料	79
Array Label Read(陳述式: 041A)	87
Array Label Write(陳述式: 141A)	96
Label Read Random(陳述式: 041C)	106
Label Write Random(陳述式: 141B)	113
5.4 Memory(本站緩衝記憶體訪問)	119
陳述式內指定的資料	119
Read(陳述式: 0613)	121
Write(陳述式: 1613)	123
5.5 Extend Unit(智慧功能模組的緩衝記憶體訪問)	124

陳述式內指定的資料	125
Read(陳述式: 0601)	127
Write(陳述式: 1601)	129
5.6 Remote Control(遠端操作)	131
在遠端操作之前	131
Remote Run(陳述式: 1001)	132
Remote Stop(陳述式: 1002)	134
Remote Pause(陳述式: 1003)	135
Remote Latch Clear(陳述式: 1005)	136
Remote Reset(陳述式: 1006)	137
Read Type Name(陳述式: 0101)	138
5.7 Remote Password(遠端口令)	142
陳述式內指定的資料	142
Lock(陳述式: 1631)	143
Unlock(陳述式: 1630)	145
5.8 File(檔案控制)	147
陳述式內指定的資料	148
執行步驟	152
注意事項	157
Read Directory/File(陳述式: 1810)	158
Search Directory/File(陳述式: 1811)	169
New File(陳述式: 1820)	172
Delete File(陳述式: 1822)	175
Copy File(陳述式: 1824)	178
Change File State(陳述式: 1825)	182
Change File Date(陳述式: 1826)	185
Open File(陳述式: 1827)	188
Read File(陳述式: 1828)	191
Write File(陳述式: 1829)	194
Close File(陳述式: 182A)	197
5.9 Self Test(回送測試)(陳述式: 0619)	199
5.10 Clear Error(出錯代碼初始化、LED熄燈)(陳述式: 1617)	201
5.11 Ondemand(陳述式: 2101)	202
第6章 故障排除	203
附錄	205
附1 通過軟元件的擴展指定進行讀取、寫入	205
至連結直接軟元件的訪問	205
至模組訪問軟元件的訪問	209
至CPU緩衝記憶體訪問軟元件的訪問	212
通過變址寄存器間接指定網路No. 及起始輸入輸出編號的訪問	215
通過變址寄存器或長變址寄存器間接指定軟元件編號的訪問	220
通過字軟元件中存儲的值間接指定軟元件編號的訪問	226
附2 MC協議與SLMP的陳述式對應表	230
附3 訪問目標為多CPU系統的情況下	232

修訂記錄	236
保固	237
商標	238

術語

在本手冊中，除了特別標明的情況外，將使用下述術語進行說明。

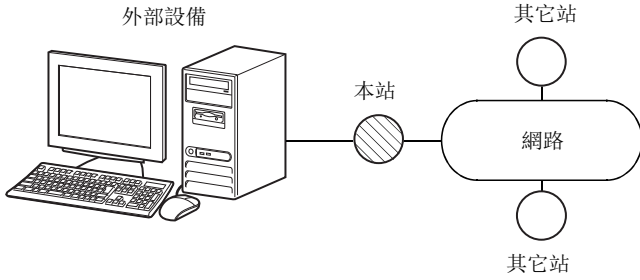
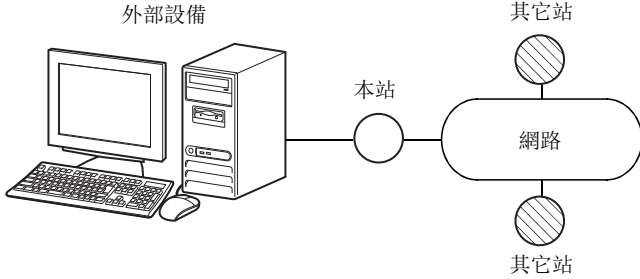
術語	內容
A系統CPU	是在冗餘系統中，對熱備電纜的A系統連接器進行了連接的一側的CPU模組。
B系統CPU	是在冗餘系統中，對熱備電纜的B系統連接器進行了連接的一側的CPU模組。
CC-Link IE TSN	是使用了擴展乙太網路(1000BASE-T)的TSN(Time Sensitive Networking)標準的，與CC-Link IE控制網路及CC-Link IE現場網路相比高性能且高功能的網路。 CC-Link IE TSN的模組支持SLMP。
CC-Link IE控制網路	是使用了乙太網路(1000BASE-SX)的光纖電纜或乙太網路(1000BASE-T)的大規模的控制分散控制中最佳的網路。
CC-Link IE現場網路	是使用了乙太網路(1000BASE-T)的高速且大容量的開放現場網路。
工程工具	是MELSEC可程式控制器軟體包的別稱。
回應報文	是對於請求報文，SLMP對應設備發送到個人電腦及顯示器等的外部設備中的處理結果的報文。
管理CPU	是控制各輸入輸出模組、智慧功能模組的CPU模組。 在多CPU系統中，可以對各模組設置進行控制的CPU模組。
本站	表示與外部設備直接連接的站。 
控制系統CPU	是在冗餘系統中，進行控制的一側的CPU模組。
控制系統RJ72GF15-T2	是在冗餘系統中，進行控制的一側的CC-Link IE現場網路遠端起始模組。
待機系統CPU	是在冗餘系統中，為防備控制系統的宕機而進行待機的一側的CPU模組。
待機系統RJ72GF15-T2	是在冗餘系統中，為防備控制系統的宕機而進行待機的一側的CC-Link IE現場網路遠端起始模組。
其它站	表示與本站連接的網路上的站。 
中繼站	是將多個網路模組安裝到1個可程式控制器中，對至其它網路的資料連結進行中繼的站。
軟元件	是CPU模組內部的各種記憶體資料。有以位元單位與字單位處理的軟元件。
冗餘系統	是對CPU模組、電源模組、網路模組等進行冗餘，即使一方的系統中發生異常，也可在另一方的系統中繼續進行控制的系統。
緩衝記憶體	是用於存儲設置值、監視值等的SLMP對應設備及智慧功能模組的記憶體。
多點連接	是使用串列通信模組(RJ71C24等)的RS-422/485介面，將多個設備及其它串列通信模組等以1:n、m:n連接的方法。(參見MELSEC iQ-R串列通信模組用戶手冊(入門篇))
請求報文	是通過個人電腦及顯示器等的外部設備對SLMP對應設備發送的處理請求的報文。

總稱/簡稱

在本手冊中，除了特別標明的情況外，將使用下述總稱/簡稱進行說明。

總稱/簡稱	內容
CC-Link IE TSN 主站・本地站 模組	表示RJ71GN11-T2、RJ71GN11-EIP(CC-Link IE TSN部)。
CC-Link IE 控制網路 搭載 模組	是RJ71GP21-SX、RJ71GP21S-SX、QJ71GP21-SX、QJ71GP21S-SX型CC-Link IE 控制網路 模組及使用CC-Link IE 控制網路 功能時的 下述 模組的總稱。 <ul style="list-style-type: none"> • RJ71EN71 • RnENCPU
CC-Link IE 現場網路 起始 模組	是LJ72GF15-T2型CC-Link IE 現場網路 起始 模組的簡稱。
CC-Link IE 現場網路 主站・本地站 搭載 模組	是RJ71GF11-T2、QJ71GF11-T2、LJ71GF11-T2型CC-Link IE 現場網路 主站・本地站 模組及使用CC-Link IE 現場網路 功能時的 下述 模組的總稱。 <ul style="list-style-type: none"> • RJ71EN71 • RnENCPU
CC-Link IE 現場網路 遠端 起始 模組	是RJ72GF15-T2型CC-Link IE 現場網路 遠端 起始 模組的簡稱。
CC-Link IE 現場網路 乙太網路 適配器 模組	是NZ2GF-ETB型CC-Link IE 現場網路 乙太網路 適配器 模組的簡稱。
乙太網路 埠 內置 CPU	是Q03UDVPCU、Q04UDVPCU、Q04UDPVCPU、Q06UDVPCU、Q06UDPVCPU、Q13UDVPCU、Q13UDPVCPU、Q26UDVPCU、Q26UDPVCPU、L02CPU、L02CPU-P、L06CPU、L06CPU-P、L26CPU、L26CPU-P、L26CPU-BT、L26CPU-PBT的總稱。
乙太網路 搭載 模組	是QJ71E71-100、LJ71E71-100型乙太網路 介面 模組及使用乙太網路 功能時的 下述 模組的總稱。 <ul style="list-style-type: none"> • RJ71EN71 • CPU 模組
LHCPU	表示L04HCPU、L08HCPU、L16HCPU。
MC 協議	是MELSEC 通信 協議的簡稱。 是 用於 通過 個人 電腦 及 顯示 器等 的 外部 設備 對 MC 協定 對應 設備 及 MC 協定 對應 設備 上 連接 的 可 程式 控制 器 進行 訪問 的 協議。
QCPU	是MELSEC-Q 系列 CPU 模組的總稱。
RCPU	是MELSEC iQ-R 系列 CPU 模組的總稱。在RnENCPU中表示CPU部。(參見MELSEC iQ-R 乙太網路/CC-Link IE 用戶手冊(入門篇))
RJ71GN11-EIP(CC-Link IE TSN部)	表示 使用 RJ71GN11-EIP 的 CC-Link IE TSN 時的 模組。
RnENCPU	是R04ENCPU、R08ENCPU、R16ENCPU、R32ENCPU、R120ENCPU的總稱。
SLMP 對應 設備	是 可 發送 接收 SLMP 的 報文 的 設備 的 總稱。(乙太網路 搭載 模組、CC-Link IE TSN 的 模組、CC-Link IE 現場網路 乙太網路 適配器 模組 等)
安全 CPU	是R08SFCPU、R16SFCPU、R32SFCPU、R120SFCPU的總稱。
智慧 功能 模組	是A/D、D/A 轉換 模組 等 具有 輸入 輸出 以外 功能 的 MELSEC iQ-R 系列、MELSEC-Q/L 系列 模組 的 總稱。
模組 訪問 軟 元件	是MELSEC iQ-R 系列 的 模組 訪問 軟 元件、MELSEC Q/L 系列 的 智慧 功能 模組 軟 元件 的 總稱。

1 SLMP的作用

SLMP (Seamless Message Protocol) 是乙太網路中使用的協定 (控制步驟)。可以通過外部設備對SLMP對應設備及SLMP對應設備上連接的可程式控制器進行訪問。

通過外部設備監視系統

通過從使用乙太網路連接的外部設備 (1) 向SLMP對應設備 (2) 發送請求報文 (3)，並接收回應報文 (4)，可以進行軟元件的讀取，因此可以監視系統。此外不僅可以進行軟元件的讀取，也可以進行軟元件的寫入及SLMP對應設備的復位等。(☞ 30页 陳述式)

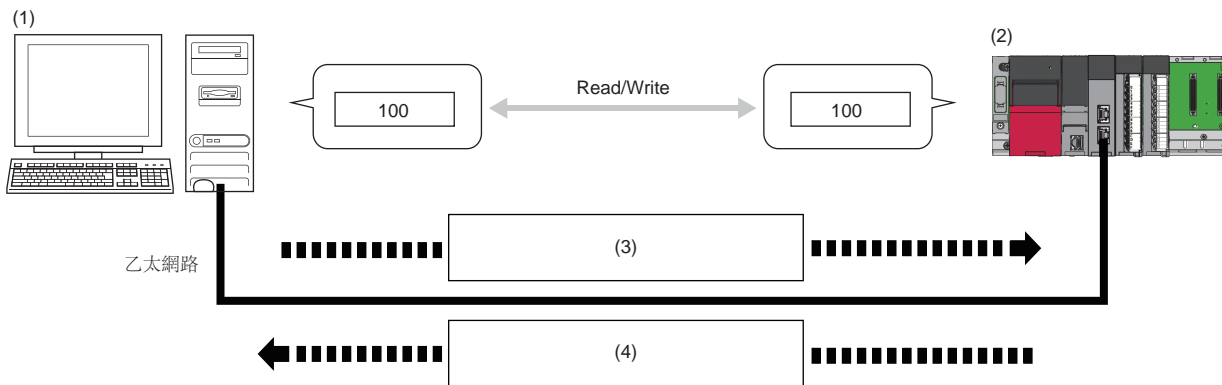

連接MC協定中使用的外部設備

SLMP的3E幀或4E幀 (3) 的報文格式與MC協議的QnA系列3E幀或4E幀相同。可以將MC協定中使用的外部設備 (1) 原樣不變地連接到SLMP對應設備 (2) 上。(☞ 230页 MC協議與SLMP的陳述式對應表)

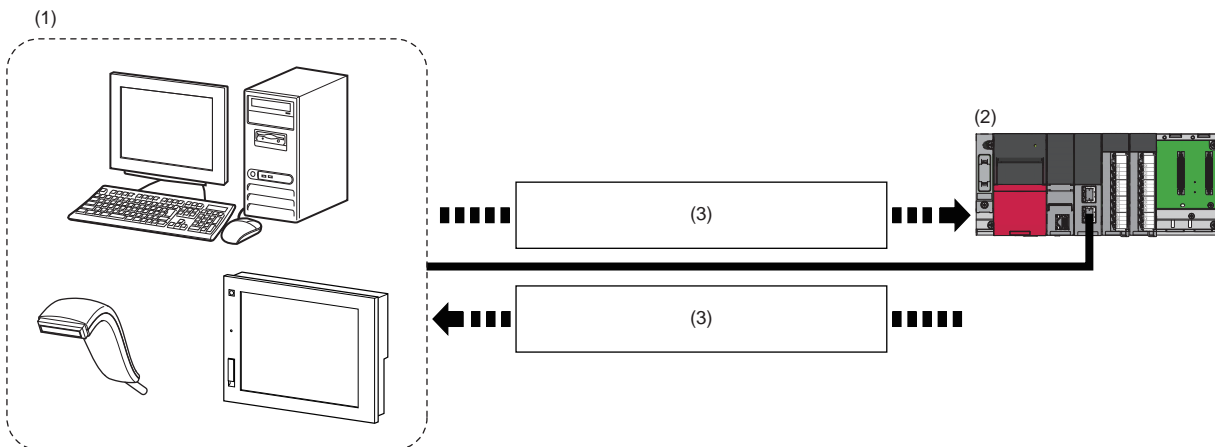

與其它網路的訪問

如果使用SLMP，則也可以通過外部設備(1)經由SLMP對應設備(2)，對其它網路的模組(3)進行無縫訪問。(請參閱12頁 訪問範圍及可其它站訪問的模組)

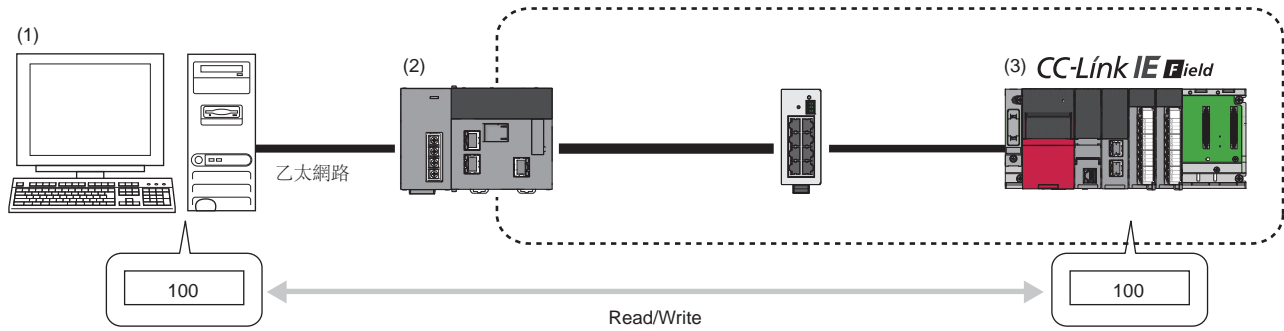

通過通信協議支援功能進行通信

可以使用工程工具的通信協定支援功能簡單地進行SLMP的通信。

與通過外部設備進行SLMP的通信時相同，通過從乙太網路搭載模組(1)發送請求報文(3)，並接收回應報文(4)，可以控制SLMP對應設備(2)。

對於通信協定支援功能，在CC-Link IE TSN主站・本地站模組及RD78G中無法使用。

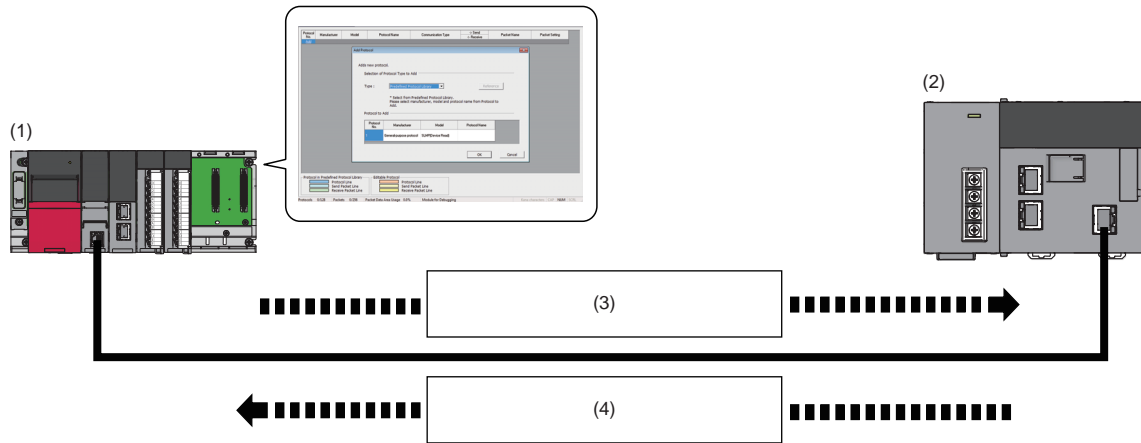

通過專用陳述式進行控制

可以從CC-Link IE TSN主站・本地站模組或CC-Link IE現場網路主站・本地站搭載模組(1)通過專用陳述式對SLMP的請求資料(3)與回應資料(4)進行發送接收，並控制同一網路上的SLMP對應設備(2)。

控制SLMP對應設備的專用陳述式有下述陳述式。

- SLMPSND: CC-Link IE TSN用陳述式
- SLMPREQ: CC-Link IE現場網路用陳述式(僅MELSEC iQ-R系列支援)

關於詳細內容，請參閱下述手冊。

📖 MELSEC iQ-R程式手冊(模組專用陳述式篇)

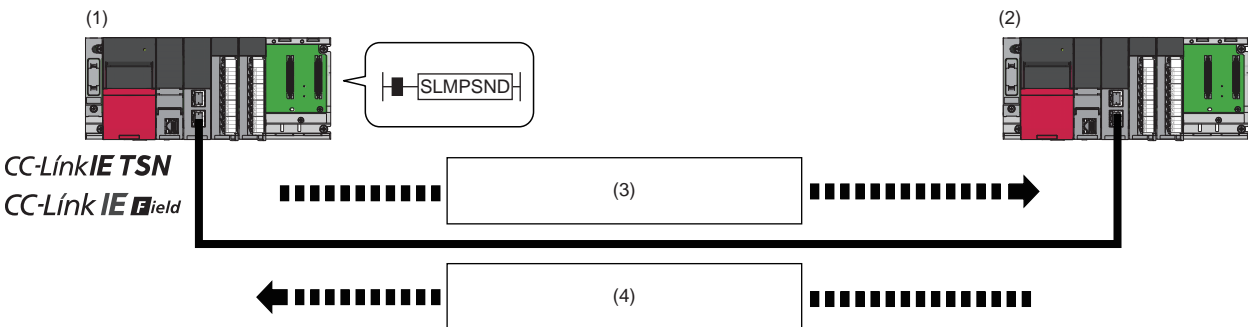

2 規格

本章對SLMP對應設備及SLMP的通信規格有關內容進行說明。

2.1 SLMP規格

通過外部設備或通信協定支援功能發送的SLMP規格如下所示。

框架類型	通信資料代碼	內容	參照目標
3E幀或4E幀	<ul style="list-style-type: none">• ASCII代碼• 二進位碼	是與MC協議的QnA系列3E幀或4E幀相同的報文格式。 4E幀是對3E幀進行擴展，且與序號對應的報文格式。 <ul style="list-style-type: none">• 不可以在請求目標站號中指定121及以上。	18頁 報文格式
站號擴展幀	<ul style="list-style-type: none">• 二進位碼	是對4E幀進行擴展，且僅與CC-Link IE TSN對應的報文格式。 <ul style="list-style-type: none">• 可以在請求目標站號中指定121及以上。• 對於不支援站號擴展幀的設備，不可以進行使用了站號擴展幀的報文的發送接收及中繼。	

要點

通過二進位碼進行通信與通過ASCII代碼進行通信相比，由於通信資料量變為一半左右，因此通信時間被縮短。

2.2 SLMP對應設備

所使用模組是否對應於SLMP，請參閱所使用模組的手冊。

2.3 訪問範圍及可其它站訪問的模組

訪問範圍

可以通過外部設備訪問下述設備。

- 與外部設備直接連接的SLMP對應設備(本站)
- 與SLMP對應設備(本站)同一網路上的其它站
- 與SLMP對應設備(本站)同一網路上的其它站(中繼站)上連接的其它網路的其它站*1

*1 可以訪問設置網路No.、站號的其它站以及多點連接的串列通信模組。

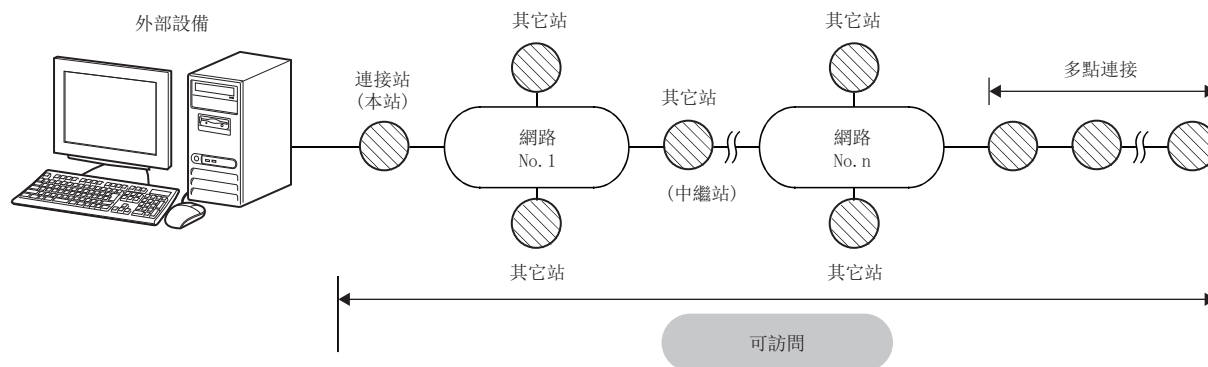

要點

可以訪問下述網路。

- 乙太網路(需要設置網路No.、站號。)
- CC-Link IE TSN
- CC-Link IE控制網路
- CC-Link IE現場網路
- MELSECNET/H

可訪問範圍，最多為8個網路目標(中繼站數：7站)。

但是，將外部設備連接到CPU模組(內置乙太網路埠部)上的情況下，只可對連接站(本站)進行訪問。

可其它站訪問的模組

從連接站(本站)訪問其它站時的可訪問的模組如下所示。

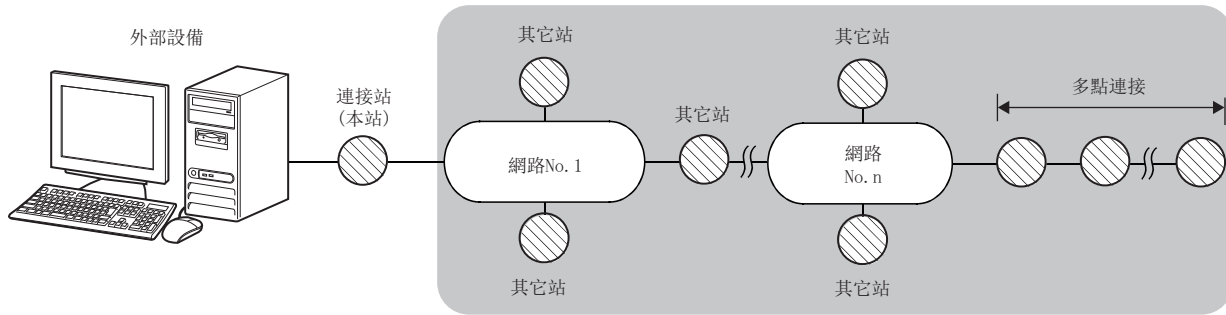

n CPU模組

SLMP對應設備(本站)可以訪問對應的網路內的CPU模組。(☞所使用的各網路模組用戶手冊)

n CPU模組以外

可以訪問下述模組。

- SLMP對應設備
- CC-Link IE TSN主站・本地站模組
- CC-Link IE控制網路搭載模組
- CC-Link IE現場網路主站・本地站搭載模組
- CC-Link IE現場網路起始模組
- CC-Link IE現場網路遠端起始模組
- 多點連接的串列通信模組

限制事項

- 站號擴展幀可以訪問CC-Link IE TSN主站・本地站模組。不可以通過CC-Link IE TSN主站・本地站模組以外的模組進行中繼。
- 使用RJ71GN11-EIP的情況下，對於EtherNet/IP中使用的埠不能進行SLMP通信。

3 SLMP通信步驟

外部設備與SLMP對應設備，按照下述中所示的步驟進行通信。

3.1 使用TCP/IP時

以TCP/IP進行SLMP通信時的通信步驟如下所示。

對於TCP/IP，由於在通信時確立連接後，確認資料正常傳送到通信物件的同時進行通信，因此資料的可靠性被確保。但是與UDP/IP相比，線路負載將變大。

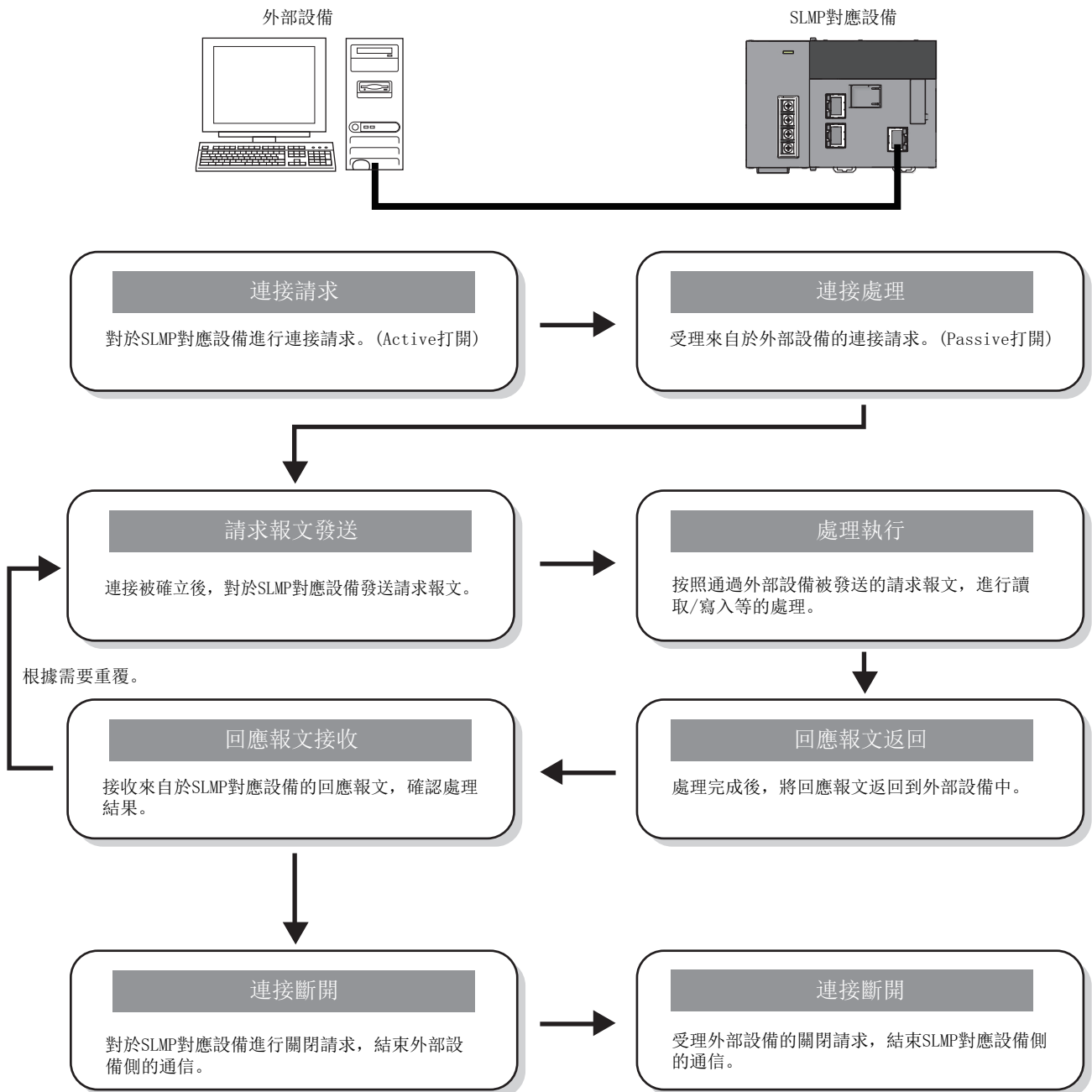

3.2 使用UDP/IP時

以UDP/IP進行SLMP通信時的通信步驟如下所示。

對於UDP/IP，由於在通信時未確立連接，也不確認資料正常傳送到通信物件，因此線路負載將變低。但是與TCP/IP相比，資料的可靠性將變低。

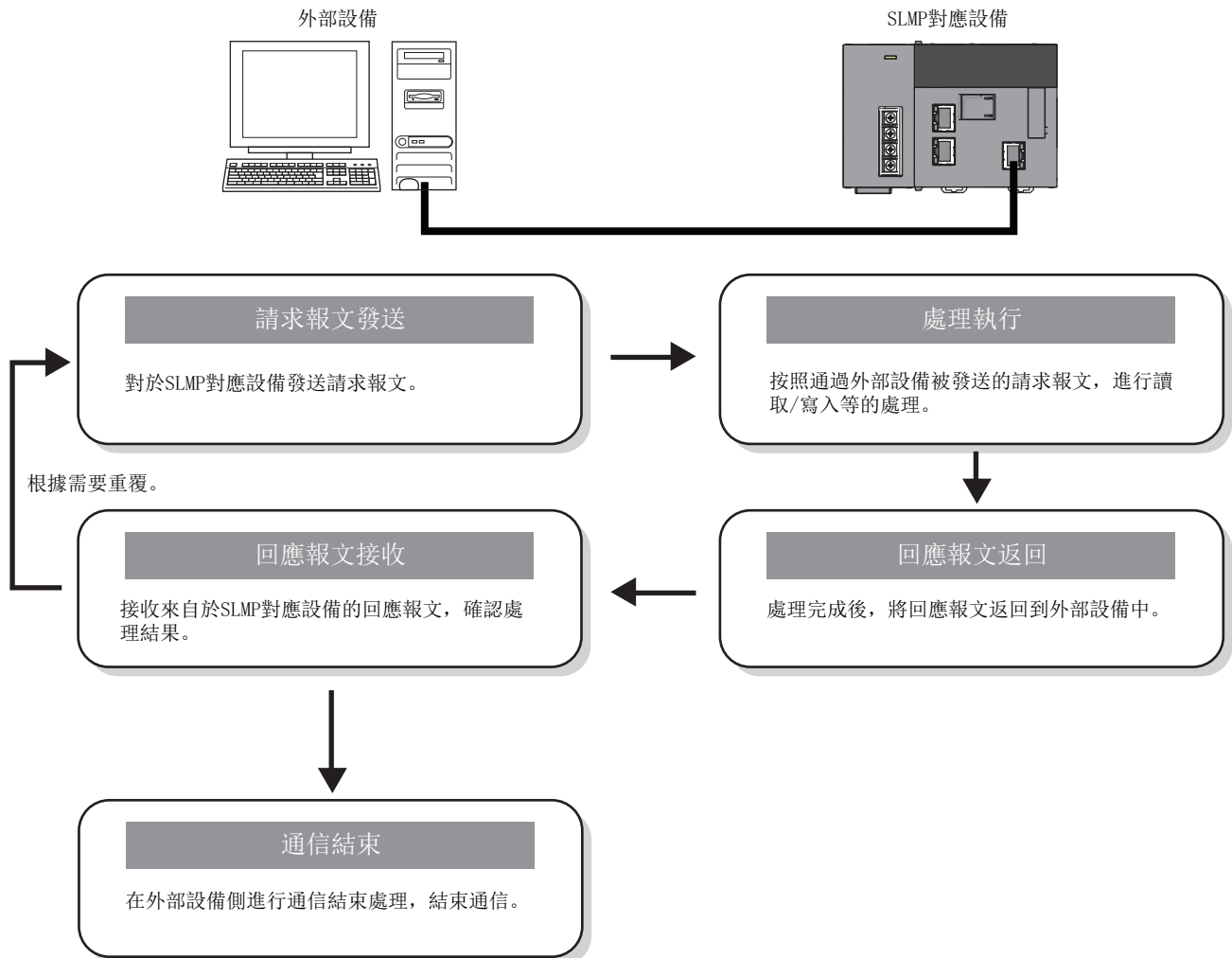

3.3 注意事項

請求報文的發送

在從外部設備發送請求報文之前，應確認SLMP對應設備處於可接收請求報文的狀態。

發送多個請求報文的情況下

應在外部設備中對請求報文的副幀頭設置序號，並進行發送。通過設置序號，在發送了多個請求報文的情況下也可以在外部設備側判別回應報文的發送源。(☞ 18頁 副幀頭)

連續發送請求報文的情況下

在不等待回應報文接收的狀況下連續發送設置了序號的請求報文的情況下，外部設備應發送請求報文以避免超出下述陳述式數。

SLMP對應設備		1個連接中可處理的陳述式數*1
產品名稱	型號	
CC-Link IE現場網路乙太網路適配器模組	NZ2GF-ETB	1+ (50÷使用的連接數)
乙太網路搭載模組	RJ71EN71	1+ (接收緩衝中可存儲的報文數(190)÷使用的連接數)
	QJ71E71-100、 LJ71E71-100	1+ (57÷使用的連接數)
	Q03UDVCPU、 Q04UDVCPU、 Q04UDPVCPU、 Q06UDVCPU、 Q06UDPVCPU、 Q13UDVCPU、 Q13UDPVCPU、 Q26UDVCPU、 Q26UDPVCPU	1+ (接收緩衝中可存儲的報文數(576)÷使用的連接數)
	RCPU	1+ (接收緩衝中可存儲的報文數(32)÷使用的連接數)
	LHCPU	1+ (接收緩衝中可存儲的報文數(32)÷使用的連接數)

*1 計算結果為小數的情況下，將舍去小數點以後置為整數。

超出陳述式數時，SLMP對應設備中有可能發生出錯，或有可能未從SLMP對應設備返回回應報文。對超出陳述式數的請求報文進行發送的情況下，應降低發送請求報文的頻率。

未返回對於請求報文的回應報文的情況下

通過SLMP對應設備未返回回應報文的情況下，應在經過請求報文的“監視計時器”中設置的時間後，通過外部設備再次發送請求報文。

關於SLMP對應設備的更換

故障等導致更換外部設備及SLMP對應設備時，由於連接設備的MAC地址發生變化，因此有可能無法進行通信。(更換為相同IP地址的設備的情況下)

更換了乙太網路內的設備的情況下，應重新啟動網路內的全部設備。

訪問CPU模組的情況下

通過外部設備經由SLMP對應設備訪問CPU模組時的注意事項如下所示。

n CPU模組側的處理時機

在CPU模組的END處理時，執行對於請求報文的處理。

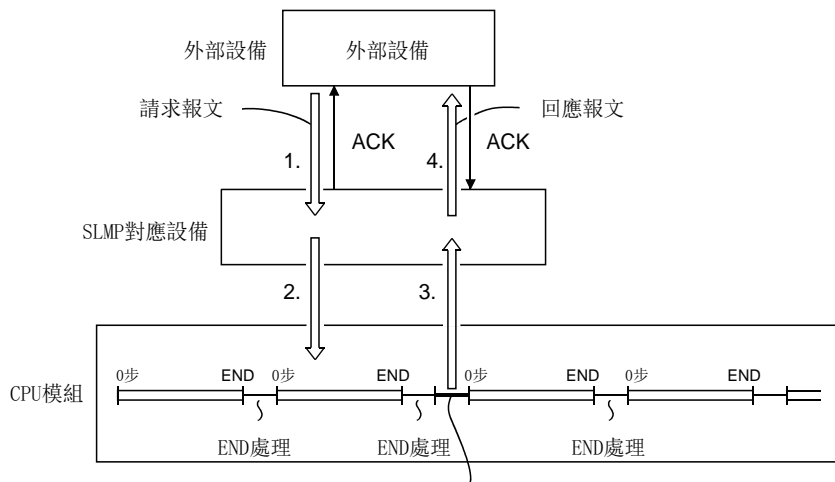

對於來自外部設備的請求報文的處理

1. 通過外部設備將請求報文發送到SLMP對應設備中。
2. 如果SLMP對應設備接收來自於外部設備的請求報文，則按照請求報文的內容，對CPU模組進行資料的讀取請求或寫入請求。
3. CPU模組在程式的END處理時按照外部設備請求的內容，進行資料的讀取或寫入，將處理結果返回到SLMP對應設備中。
4. SLMP對應設備在通過CPU模組受理處理結果時，將包括處理結果的回應報文發送至外部設備中。

n CPU模組為RUN中的讀取或寫入

- 由於對於來自於外部設備的請求進行處理，CPU模組的掃描時間將會延長，應加以注意。掃描時間的延長影響控制的情況下，應以較少的點數分數次進行訪問。
- 進行寫入的情況下，應確認在CPU模組側變為允許RUN中寫入。（是否解除系統保護等）

n 對訪問目標的CPU模組添加系統保護時

在訪問目標中將發生出錯，且異常回應被返回到外部設備中。應在解除CPU模組側的系統保護後，再次發送請求報文。

n 多個外部設備對同一站同時發生了訪問請求時

根據請求時機，進行多次END處理之前從外部設備請求的處理有可能被等待。通過下述方法之一，可以在1個掃描以內處理多個請求。

- 通過程式執行COM陳述式。
- 使用工程工具的“服務處理設置”，將服務處理時間確保為1~100ms。

4 報文格式

本章對SLMP的報文格式有關內容進行說明。

4.1 請求報文

通過外部設備發送到SLMP對應設備的請求報文的格式如下所示。

3E幀或4E幀的請求報文

幀頭	副幀頭	請求目標 網路No.	請求目標 站號	請求目標 模組I/O 編號	請求目標 多點站號	請求 資料長	監視 計時器	請求資料			頁腳
								陳述式	子陳述式	資料	

站號擴展幀的請求報文

幀頭	副幀頭	請求目標 網路No.	請求目標 站號	請求目標 模組I/O 編號	請求目標 多點站號						
		固定值	請求目標 擴展站號	請求 數據長	監視 計時器	請求資料				頁腳	
						陳述式	子陳述式	固定值	系統區域	資料	

下述項目固定為0。

- 固定值 (00H)
- 系統區域 (0000000000H)

幀頭

是TCP/IP及UDP/IP用的幀頭。幀頭在外部設備側進行添加及發送。此外，通常根據外部設備自動被添加。

副幀頭

由表示框架類型及請求報文的固定值與序號區域組成。(3E幀僅為固定值)

序號是指，在外部設備中設置的報文判別用的任意編號(0000H~FFFFH)。與請求報文相同的序號也被存儲到回應報文中，因此在發送多個請求報文的情況下可以在外部設備側判別回應報文的發送源。

例

在序號中設置1234H(4660)的情況下(3E幀無法設置序號)

框架類型	請求報文的副幀頭										
3E幀	<p>(固定值)</p> <p>ASCII代碼時</p> <table border="1" style="margin-left: 40px;"> <tr><td>5</td><td>0</td><td>0</td><td>0</td></tr> <tr><td>35H</td><td>30H</td><td>30H</td><td>30H</td></tr> </table> <p>(固定值)</p> <p>二進位碼時</p> <table border="1" style="margin-left: 40px;"> <tr><td>50H</td><td>00H</td></tr> </table>	5	0	0	0	35H	30H	30H	30H	50H	00H
5	0	0	0								
35H	30H	30H	30H								
50H	00H										

框架類型	請求報文的副幀頭																												
4E幀	<div style="text-align: center;"> <table border="1" style="margin: auto;"> <tr> <td style="width: 100px;"></td> <td style="text-align: center;">(固定值)</td> <td style="width: 100px;"></td> <td style="text-align: center;">(固定值)</td> </tr> <tr> <td>ASCII代碼時</td> <td style="text-align: center;">5 4 0 0</td> <td style="text-align: center;">1 2 3 4</td> <td style="text-align: center;">0 0 0 0</td> </tr> <tr> <td></td> <td style="text-align: center;">35H, 34H, 30H, 30H</td> <td style="text-align: center;">31H, 32H, 33H, 34H</td> <td style="text-align: center;">30H, 30H, 30H, 30H</td> </tr> <tr> <td></td> <td colspan="3" style="text-align: center;">序號</td> </tr> </table> <table border="1" style="margin: auto;"> <tr> <td style="width: 100px;"></td> <td style="text-align: center;">(固定值)</td> <td style="width: 100px;"></td> <td style="text-align: center;">(固定值)</td> </tr> <tr> <td>二進位碼時</td> <td style="text-align: center;">54H, 00H</td> <td style="text-align: center;">34H, 12H</td> <td style="text-align: center;">00H, 00H</td> </tr> <tr> <td></td> <td colspan="3" style="text-align: center;">序號</td> </tr> </table> </div>		(固定值)		(固定值)	ASCII代碼時	5 4 0 0	1 2 3 4	0 0 0 0		35H, 34H, 30H, 30H	31H, 32H, 33H, 34H	30H, 30H, 30H, 30H		序號				(固定值)		(固定值)	二進位碼時	54H, 00H	34H, 12H	00H, 00H		序號		
	(固定值)		(固定值)																										
ASCII代碼時	5 4 0 0	1 2 3 4	0 0 0 0																										
	35H, 34H, 30H, 30H	31H, 32H, 33H, 34H	30H, 30H, 30H, 30H																										
	序號																												
	(固定值)		(固定值)																										
二進位碼時	54H, 00H	34H, 12H	00H, 00H																										
	序號																												
站號擴展幀	<div style="text-align: center;"> <table border="1" style="margin: auto;"> <tr> <td style="width: 100px;"></td> <td style="text-align: center;">(固定值)</td> <td style="width: 100px;"></td> <td style="text-align: center;">(固定值)</td> </tr> <tr> <td>二進位碼時</td> <td style="text-align: center;">68H, 00H</td> <td style="text-align: center;">34H, 12H</td> <td style="text-align: center;">00H, 00H</td> </tr> <tr> <td></td> <td colspan="3" style="text-align: center;">序號</td> </tr> </table> </div>		(固定值)		(固定值)	二進位碼時	68H, 00H	34H, 12H	00H, 00H		序號																		
	(固定值)		(固定值)																										
二進位碼時	68H, 00H	34H, 12H	00H, 00H																										
	序號																												

要點

- 序號應在外部設備側管理並使用。
- 以ASCII代碼發送時，按照從高位元組到低位元組的順序存儲序號。
- 以二進位碼發送時，按照從低位元組到高位元組的順序存儲序號。

請求目標網路No.、請求目標站號

指定訪問目標的網路No.、站號。網路No.、站號以16進制數進行指定。

請求目標網路No.、請求目標站號按照從高位元組到低位元組的順序進行發送。

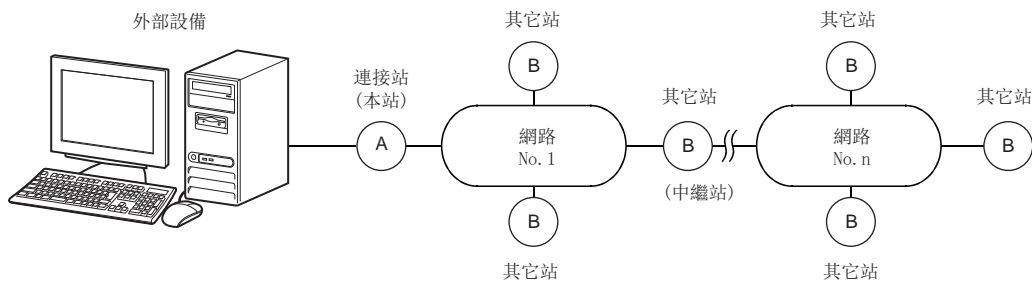

訪問目標	請求目標網路No.	請求目標站號
A(連接站)	00H	FFH
B(其它站)	01H~EFH(1~239): 網路No. 對於網路No. 為240~255的站, 不可以訪問。	01H~78H(1~120): 站號 7CH(124): 在站號擴展幀的請求目標擴展站號的區域中指定121及以上的站號(參見23頁 請求目標擴展站號(僅站號擴展幀)) 7DH(125): 指定管理站/主站*1 7EH(126): 當前管理站/主站*2

*1 7DH(125): 指定管理站/主站訪問通過參數設置為管理站/主站的站。

*2 7EH(126): 當前管理站/主站訪問實際上作為管理站/主站進行動作的站。

例

請求目標網路No. 中指定1AH(26)的情況下

ASCII代碼時

1	A
31H, 41H	

二進位碼時

1AH

請求目標站號中指定1AH(26)的情況下

ASCII代碼時

1	A
31H, 41H	

二進位碼時

1AH

n 訪問目標為多點連接站的情況下

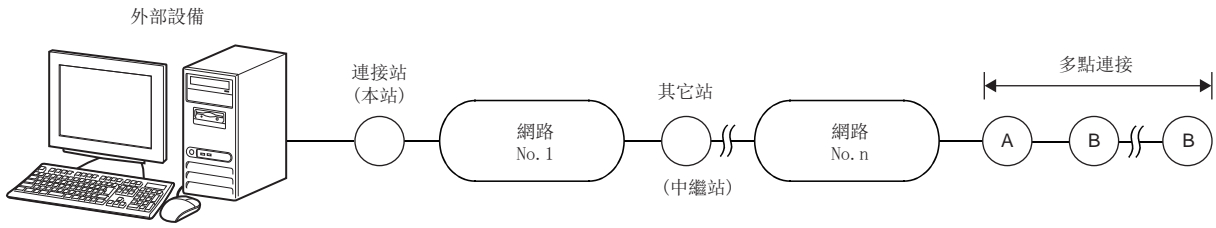

訪問目標	請求目標網路No.	請求目標站號
B(多點連接站)	01H~EFH(1~239)：與A(對多點連接與網路進行中繼的站)相連接的網路No. n的網路No.	01H~78H(1~120)：A(對多點連接與網路進行中繼的站)的網路模組的站號 7CH(124)：在站號擴展幀的請求目標擴展站號的區域中指定121及以上的站號(☞23頁 請求目標擴展站號(僅站號擴展幀)) 7DH(125)：指定管理站/主站*1 7EH(126)：當前管理站/主站*2

*1 7DH(125)：指定管理站/主站訪問通過參數設置為管理站/主站的站。

*2 7EH(126)：當前管理站/主站訪問實際上作為管理站/主站進行動作的站。

請求目標模組I/O編號

指定訪問目標的模組。

訪問目標	請求目標模組I/O編號	
CPU模組	本站	03FFH
	管理CPU	03FFH
	多CPU1號機	03E0H
	多CPU2號機	03E1H
	多CPU3號機	03E2H
	多CPU4號機	03E3H
	經由了多點連接的CPU模組的多點連接站	0000H~01FFH
	控制系統CPU*1	03D0H
	待機系統CPU*1	03D1H
	A系統CPU	03D2H
B系統CPU	03D3H	
CC-Link IE現場網路遠端起始模組	本站	03FFH
	CC-Link IE現場網路遠端起始模組1號機	03E0H
	CC-Link IE現場網路遠端起始模組2號機	03E1H
	經由了多點連接的CPU模組的多點連接站	0000H~01FFH
	控制系統CC-Link IE現場網路遠端起始模組*1	03D0H
	待機系統CC-Link IE現場網路遠端起始模組*1	03D1H

*1 在執行File(檔案控制)的陳述式的過程中，系統切換時訪問目標被切換，因此不可以進行指定的檔案的讀取或寫入。(☞ 147頁 File(檔案控制))
執行File(檔案控制)的陳述式的情況下，應在請求目標模組I/O編號中指定下述。

訪問目標	請求目標模組I/O編號
CPU模組	03FFH(本站)
	03D2H(A系統CPU)
	03D3H(B系統CPU)
CC-Link IE現場網路遠端起始模組	03FFH(本站)
	03E0H(CC-Link IE現場網路遠端起始模組1號機)
	03E1H(CC-Link IE現場網路遠端起始模組2號機)

要點

經由多點連接的CPU模組的情況下，應對多點連接源的串列通信模組的I/O編號通過以16除的值以4位數(16進制數)進行指定。

例

請求目標模組I/O編號中指定03FFH的情況下

ASCII代碼時

0	3	F	F
30H	33H	46H	46H

二進位碼時

FFH	03H
-----	-----

n 以ASCII代碼進行資料通信時

按照從高位位元組到低位位元組的順序進行發送。

n 以二進位碼進行資料通信時

按照從低位位元組到高位位元組的順序進行發送。

請求目標多點站號

連接站(本站)的訪問目標為多點連接站的情況下進行指定。

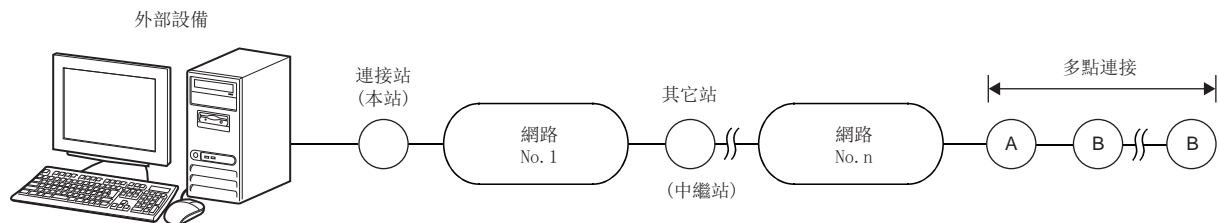

連接站(本站)的訪問目標	請求目標多點站號
B(多點連接站)	00H~1FH(0~31): 站號
A(對多點連接與網路進行中繼的站)	00H
不是多點連接站的站	00H

例

請求目標多點站號中指定0的情況下

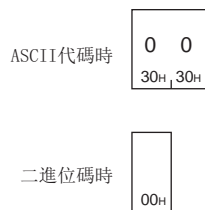

請求目標擴展站號(僅站號擴展幀)

在固定值00(1位元組)的區域後面, 以16進制數指定訪問目標的站號(121及以上)。(2位元組)

在請求目標站號的區域中也需要下述設置。(☞ 20頁 請求目標網路No.、請求目標站號)

想要指定的站號	請求目標站號的區域的設置	請求目標擴展站號的區域的設置
1~120	01H~78H(1~120): 站號	0000H(0): 在請求目標站號的區域中指定站號
121~65534	7CH(124): 在請求目標擴展站號的區域中指定站號	0000H(0): 指定管理站/主站*1 0001H~FFFEH(121~65534): 站號 FFFFH(65535): 本站

*1 0000H(0): 指定管理站/主站訪問通過參數設置為管理站/主站的站。

請求資料長

以16進制數指定從監視計時器開始到請求資料為止的資料長。(單位: 位元組)

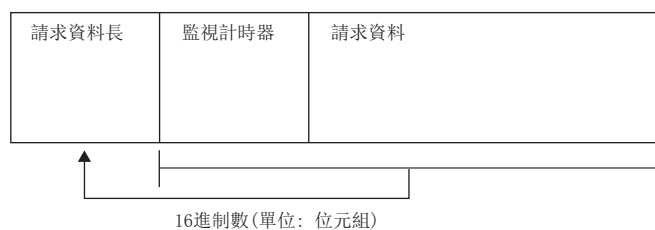

例

請求資料長為24位元組的情況下

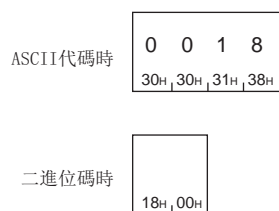

n 以ASCII代碼進行資料通信時

按照從高位元組到低位元組的順序進行發送。

n 以二進位碼進行資料通信時

按照從低位元組到高位元組的順序進行發送。

監視計時器

是對通過外部設備接收了請求報文的SLMP對應設備向訪問目標請求處理之後到返回回應為止的等待時間進行設置的計時器。

- 0000H(0)：無限等待(在處理完成之前繼續等待。)
- 0001H~FFFFH(1~65535)：等待時間(單位：250ms)

為了進行正常的資料通信，建議根據通信目標在下表的設置範圍內使用。

訪問目標	監視計時器
本站	01H~28H(0.25秒~10秒)
其它站	02H~F0H(0.5秒~60秒)

例

監視計時器中指定10H的情況下

ASCII代碼時	0 0 1 0
	30H, 30H, 31H, 30H

二進位碼時	10H, 00H
-------	----------

n 以ASCII代碼進行資料通信時

按照從高位位元組到低位位元組的順序進行發送。

n 以二進位碼進行資料通信時

按照從低位位元組到高位位元組的順序進行發送。

請求資料

指定表示請求內容的陳述式、子陳述式、資料。(☞ 30頁 陳述式)

變為僅站號擴展幀、陳述式、子陳述式、固定值00(1位元組)、系統區域(5位元組確保)、資料。

頁腳

是TCP/IP及UDP/IP用的頁腳。頁腳在外部設備側進行添加及發送。此外，通常根據外部設備自動被添加。

4.2 回應報文

通過SLMP對應設備發送到外部設備的回應報文的格式如下所示。

3E幀或4E幀的回應報文(正常結束時)

幀頭	副幀頭	請求目標 網路No.	請求目標 站號	請求目標 模組I/O 編號	請求目標 多點站號	回應 資料長	結束代碼	回應資料	頁腳
----	-----	---------------	------------	---------------------	--------------	-----------	------	------	----

3E幀或4E幀的回應報文(異常結束時)

幀頭	副幀頭	請求目標 網路No.	請求目標 站號	請求目標 模組I/O 編號	請求目標 多點站號	回應 資料長	結束代碼	回應資料				頁腳
								出錯回應 站的資訊	陳述式	子陳述式	資料	

站號擴展幀的回應報文(正常結束時)

幀頭	副幀頭	請求目標 網路No.	請求目標 站號	請求目標 模組I/O 編號	請求目標 多點站號									
						固定值	請求目標 擴展站號	回應 資料長	結束代碼	回應資料				頁腳
									陳述式	子陳述式	固定值	系統區域	資料	

站號擴展幀的回應報文(異常結束時)

幀頭	副幀頭	請求目標 網路No.	請求目標 站號	請求目標 模組I/O 編號	請求目標 多點站號									
						固定值	請求目標 擴展站號	回應 資料長	結束代碼	回應資料				頁腳
									陳述式	子陳述式	固定值	系統區域	出錯回應 站的資訊	

下述專案存儲與請求報文相同的內容。(☞ 18頁 請求報文)

- 請求目標網路No.
- 請求目標站號
- 請求目標模組I/O編號
- 請求目標多點站號
- 陳述式
- 子陳述式
- 請求目標擴展站號(僅站號擴展幀)

下述項目固定為0。

- 固定值(00H)
- 系統區域(0000000000H)

幀頭

存儲乙太網路的幀頭。

副幀頭

存儲表示框架類型及回應報文的固定值以及與請求報文相同的序號。(3E幀僅為固定值)

例

在序號中設置了1234H(4660)的情況下(3E幀無法設置序號)

框架類型	回應報文的副幀頭																														
3E幀	<p>(固定值)</p> <p>ASCII代碼時</p> <table border="1"> <tr><td>D</td><td>0</td><td>0</td><td>0</td></tr> <tr><td>44H</td><td>30H</td><td>30H</td><td>30H</td></tr> </table> <p>(固定值)</p> <p>二進位碼時</p> <table border="1"> <tr><td>D0H</td><td>00H</td></tr> </table>	D	0	0	0	44H	30H	30H	30H	D0H	00H																				
D	0	0	0																												
44H	30H	30H	30H																												
D0H	00H																														
4E幀	<p>(固定值) (固定值)</p> <p>ASCII代碼時</p> <table border="1"> <tr> <td>D</td><td>4</td><td>0</td><td>0</td><td>1</td><td>2</td><td>3</td><td>4</td><td>0</td><td>0</td><td>0</td><td>0</td> </tr> <tr> <td>44H</td><td>34H</td><td>30H</td><td>30H</td><td>31H</td><td>32H</td><td>33H</td><td>34H</td><td>30H</td><td>30H</td><td>30H</td><td>30H</td> </tr> </table> <p>序號</p> <p>(固定值) (固定值)</p> <p>二進位碼時</p> <table border="1"> <tr> <td>D4H</td><td>00H</td><td>34H</td><td>12H</td><td>00H</td><td>00H</td> </tr> </table> <p>序號</p>	D	4	0	0	1	2	3	4	0	0	0	0	44H	34H	30H	30H	31H	32H	33H	34H	30H	30H	30H	30H	D4H	00H	34H	12H	00H	00H
D	4	0	0	1	2	3	4	0	0	0	0																				
44H	34H	30H	30H	31H	32H	33H	34H	30H	30H	30H	30H																				
D4H	00H	34H	12H	00H	00H																										
站號擴展幀	<p>(固定值) (固定值)</p> <p>二進位碼時</p> <table border="1"> <tr> <td>E8H</td><td>00H</td><td>34H</td><td>12H</td><td>00H</td><td>00H</td> </tr> </table> <p>序號</p>	E8H	00H	34H	12H	00H	00H																								
E8H	00H	34H	12H	00H	00H																										

n 以ASCII代碼進行資料通信時

序號按照從高位元組到低位元組的順序被存儲。

n 以二進位碼進行資料通信時

序號按照從低位元組到高位元組的順序被存儲。

回應資料長

以16進制數存儲從結束代碼開始到回應資料為止的資料長。(單位：位元組)

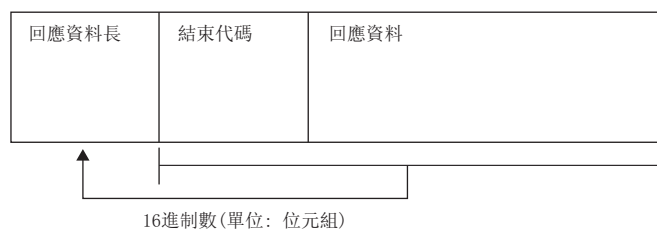

例

回應資料長為22位元組的情況下

ASCII代碼時

0	0	1	6
30H	30H	31H	36H

二進位碼時

16H	00H
-----	-----

n 以ASCII代碼進行資料通信時

按照從高位位元組到低位位元組的順序被存儲。

n 以二進位碼進行資料通信時

按照從低位位元組到高位位元組的順序被存儲。

結束代碼

存儲陳述式處理結果。

正常結束時存儲0。異常結束時存儲訪問目標的出錯代碼。(📖SLMP對應設備的手冊)

正常結束時	異常結束時(0400H的情況下)
ASCII代碼時 <div style="border: 1px solid black; padding: 5px; display: inline-block;"> 0 0 0 0 <small>30H, 30H, 30H, 30H</small> </div>	ASCII代碼時 <div style="border: 1px solid black; padding: 5px; display: inline-block;"> 0 4 0 0 <small>30H, 34H, 30H, 30H</small> </div>
二進位碼時 <div style="border: 1px solid black; padding: 5px; display: inline-block;"> 00H, 00H </div>	二進位碼時 <div style="border: 1px solid black; padding: 5px; display: inline-block;"> 00H, 04H </div>

n 以ASCII代碼進行資料通信時

按照從高位位元組到低位位元組的順序被存儲。

n 以二進位碼進行資料通信時

按照從低位位元組到高位位元組的順序被存儲。

回應資料(3E幀或4E幀)

關於格式及詳細內容，請參閱各陳述式的回應資料。(📖46頁 Read(陳述式: 0401) 及以後)

n 正常結束時

存儲對於陳述式的讀取資料等。

n 異常結束時

存儲下述內容。

- 出錯回應站的資訊
- 與請求報文相同的陳述式及子陳述式
- 異常結束時的回應資料(通過陳述式定義的情況下)

出錯回應站的資訊為網路No.、站號、請求目標模組I/O編號、多點站號。由於為進行了出錯回應的站的資訊，因此可能與請求報文的內容不相同。

回應資料(站號擴展幀)

關於格式及詳細內容，請參閱各陳述式的回應資料。(📖46頁 Read(陳述式: 0401) 及以後)

n 正常結束時

存儲與請求報文相同的陳述式及子陳述式、固定值00(1位元組)、系統區域(5位元組)、對於陳述式的讀取資料等。

n 異常結束時

存儲下述內容。

- 與請求報文相同的陳述式及子陳述式
- 固定值00(1位元組)
- 系統區域(5位元組)
- 出錯回應站的資訊
- 異常結束時的回應資料(通過陳述式定義的情況下)

出錯回應站的資訊為網路No.、站號、請求目標模組I/O編號、多點站號、固定值00(1位元組)、擴展站號。由於為進行了出錯回應的站的資訊，因此可能與請求報文的內容不相同。

5 陳述式

SLMP的陳述式及子陳述式設置到請求資料中。詳細內容，請參閱下述章節及以後。

☞ 36頁 Device (軟元件訪問)

關於請求資料以外，請參閱下述章節。

☞ 18頁 報文格式

5.1 陳述式一覽

陳述式一覽

陳述式一覽如下所示。下述“子陳述式”的□部分根據指定的軟元件有所不同。請參閱下述頁面及以後。

☞ 36頁 Device (軟元件訪問)

項目		陳述式	子陳述式	內容	參照目標
類型	操作				
Device	Read	0401	00□1 00□3	通過位軟元件(連續的軟元件編號)以1點為單位讀取值。	46頁 Read(陳述式: 0401)
			00□0 00□2	<ul style="list-style-type: none"> 通過位軟元件(連續的軟元件編號)以16點為單位讀取值。 通過字軟元件(連續的軟元件編號)以1字為單位讀取值。 	
	Write	1401	00□1 00□3	以1點為單位將值寫入到位軟元件(連續的軟元件編號)中。	51頁 Write(陳述式: 1401)
			00□0 00□2	<ul style="list-style-type: none"> 以16點為單位將值寫入到位軟元件(連續的軟元件編號)中。 以1字為單位將值寫入到字軟元件(連續的軟元件編號)中。 	
	Read Random	0403	00□0 00□2	指定軟元件編號, 讀取軟元件值。可以指定不連續的軟元件編號。通過字軟元件以1字為單位, 或以2字為單位讀取。	55頁 Read Random(陳述式: 0403)
	Write Random	1402	00□1 00□3	以1點為單位指定軟元件編號, 將值寫入到位軟元件中。可以以不連續的軟元件編號指定。	59頁 Write Random(陳述式: 1402)
			00□0 00□2	<ul style="list-style-type: none"> 以16點為單位指定軟元件編號, 將值寫入到位軟元件中。可以以不連續的軟元件編號指定。 以1字為單位或以2字為單位指定軟元件編號, 將值寫入到字軟元件中。可以以不連續的軟元件編號指定。 	
	Entry Monitor Device	0801	00□0 00□2	登錄通過Execute Monitor(陳述式: 0802)讀取的軟元件。	64頁 Entry Monitor Device(陳述式: 0801)
	Execute Monitor	0802	0000	讀取通過Entry Monitor Device(陳述式: 0801)登錄的軟元件值。	68頁 Execute Monitor(陳述式: 0802)
	Read Block	0406	00□0 00□2	將字軟元件及位軟元件(1點為16位)的n點作為1個塊, 指定多個塊後讀取。可以以不連續的軟元件編號指定。	71頁 Read Block(陳述式: 0406)
Write Block	1406	00□0 00□2	將字軟元件及位軟元件(1點為16位)的n點作為1個塊, 指定多個塊後寫入。可以以不連續的軟元件編號指定。	75頁 Write Block(陳述式: 1406)	
Label	Array Label Read	041A	0000	從排列型標籤及結構體的構件為排列的標籤中讀取資料。	87頁 Array Label Read(陳述式: 041A)
	Array Label Write	141A	0000	將資料寫入到排列型標籤及結構體的構件為排列的標籤中。	96頁 Array Label Write(陳述式: 141A)
	Label Read Random	041C	0000	指定標籤, 讀取資料。	106頁 Label Read Random(陳述式: 041C)
	Label Write Random	141B	0000	指定標籤, 寫入資料。	113頁 Label Write Random(陳述式: 141B)

項目		陳述式	子陳述式	內容	參照目標
類型	操作				
Memory	Read	0613	0000	讀取本站 (SLMP對應設備) 的緩衝記憶體資料。	121頁 Read (陳述式: 0613)
	Write	1613	0000	將資料寫入到本站 (SLMP對應設備) 的緩衝記憶體中。	123頁 Write (陳述式: 1613)
Extend Unit	Read	0601	0000	讀取智慧功能模組的緩衝記憶體資料。	127頁 Read (陳述式: 0601)
	Write	1601	0000	將資料寫入到智慧功能模組的緩衝記憶體中。	129頁 Write (陳述式: 1601)
Remote Control	Remote Run	1001	0000	對於訪問目標模組執行遠端RUN。	132頁 Remote Run (陳述式: 1001)
	Remote Stop	1002	0000	對於訪問目標模組執行遠端STOP。	134頁 Remote Stop (陳述式: 1002)
	Remote Pause	1003	0000	對於訪問目標模組執行遠端PAUSE。	135頁 Remote Pause (陳述式: 1003)
	Remote Latch Clear	1005	0000	對於訪問目標模組執行遠端鎖存清除。	136頁 Remote Latch Clear (陳述式: 1005)
	Remote Reset	1006	0000	對於訪問目標模組執行遠端RESET。	137頁 Remote Reset (陳述式: 1006)
	Read Type Name	0101	0000	讀取訪問目標模組的型號及型號代碼。	138頁 Read Type Name (陳述式: 0101)
Remote Password	Lock	1631	0000	指定遠端口令後, 置為對於其它設備不可以通信的狀態。 (從解鎖狀態置為鎖定狀態。)	143頁 Lock (陳述式: 1631)
	Unlock	1630	0000	指定遠端口令後, 置為對於其它設備可通信的狀態。 (從鎖定狀態置為解鎖狀態。)	145頁 UnLock (陳述式: 1630)
File	Read Directory/File	1810	0000 0040	讀取檔案一覽資訊。	158頁 Read Directory/File (陳述式: 1810)
	Search Directory/File	1811	0000 0040	讀取指定檔案的有無、檔案No.、檔案容量。	169頁 Search Directory/File (陳述式: 1811)
	New File	1820	0000 0040	確保指定檔案的存儲區。	172頁 New File (陳述式: 1820)
	Delete File	1822	0000 0004 0040	刪除檔案。	175頁 Delete File (陳述式: 1822)
	Copy File	1824	0000 0004 0040	複製指定檔案。	178頁 Copy File (陳述式: 1824)
	Change File State	1825	0000 0004 0040	更改檔案屬性。	182頁 Change File State (陳述式: 1825)
	Change File Date	1826	0000 0040	更改檔案的創建日期。	185頁 Change File Date (陳述式: 1826)
	Open File	1827	0000 0004 0040	為了防止通過其它設備更改檔案內容, 對檔案進行鎖定。	188頁 Open File (陳述式: 1827)
	Read File	1828	0000	讀取檔案內容。	191頁 Read File (陳述式: 1828)
	Write File	1829	0000	將內容寫入到檔案中。	194頁 Write File (陳述式: 1829)
Close File	182A	0000	對通過打開處理的檔案鎖定進行解除。	197頁 Close File (陳述式: 182A)	
Self Test		0619	0000	對與物件設備的通信是否正常動作進行測試。	199頁 Self Test (回送測試) (陳述式: 0619)
Clear Error* ¹		1617	0000	對本站的出錯代碼進行初始化, 並將顯示了相應出錯發生的LED熄燈。	201頁 Clear Error (出錯代碼初始化、LED熄燈) (陳述式: 1617)

項目		陳述式	子陳述式	內容	參照目標
類型	操作				
Ondemand*1		2101	0000	通過CPU模組對於SLMP對應設備提出發送請求後，將資料發送到外部設備。	202頁 Ondemand(陳述式：2101)

*1 在RJ71GN11-EIP中無法使用。

各陳述式的可訪問模組

SLMP的請求報文中可指定的訪問目標模組如下所示。

○：可訪問，×：不可訪問

項目		陳述式	子陳述式	可訪問模組				
類型	操作			CPU模組		CC-Link IE現場網路智慧設備站		
				MELSEC iQ-R、 MELSEC iQ-L	MELSEC-Q、 MELSEC-L	CC-Link IE現場 網路遠端起 始模組	CC-Link IE現場 網路起始 模組	CC-Link IE現場 網路以太網 路適配器模組
Device	Read	0401	00□1	○	○	○	○	○
			00□0					
	Write	1401	00□3		×		×	×
			00□2		○		○	
	Read Random	0403	00□1		○		○	○
			00□0		×		×	
	Write Random	1402	00□3		○		○	○
			00□2		×		×	
	Entry Monitor Device	0801	00□0		○		○	○
			00□2		×		×	
	Execute Monitor	0802	0000		○		○	○
	Read Block	0406	00□0		○		○	○
			00□2		×		×	
	Write Block	1406	00□0		○		○	○
00□2			×	×				
Label	Array Label Read	041A	0000	×	×	×		
	Array Label Write	141A	0000					
	Label Read Random	041C	0000					
	Label Write Random	141B	0000					
Memory	Read	0613	0000	○	×	○		
	Write	1613	0000					
Extend Unit	Read	0601	0000		○	×		
	Write	1601	0000					
Remote Control	Remote Run	1001	0000			○		
	Remote Stop	1002	0000			○		
	Remote Pause	1003	0000		×	×		
	Remote Latch Clear	1005	0000			×		
	Remote Reset	1006	0000		○	○		
	Read Type Name	0101	0000					
Remote Password *1	Lock	1631	0000	○	×	×		
	Unlock	1630	0000					

項目		陳述式	子陳述式	可訪問模組				
類型	操作			CPU模組		CC-Link IE現場網路智慧設備站		
				MELSEC iQ-R、 MELSEC iQ-L	MELSEC-Q、 MELSEC-L	CC-Link IE現場 網路遠端起 始模組	CC-Link IE現場 網路起始 模組	CC-Link IE現場 網路乙太網 路適配器模組
File	Read Directory/File	1810	0000	×	○	×	○	×
			0040	○	×	○	×	×
	Search Directory/File	1811	0000	×	○	×	○	×
			0040	○	×	○	×	×
	New File	1820	0000	×	○	×	○	×
			0040	○	×	○	×	×
	Delete File	1822	0000	×	○*4*5	×	○*6	×
			0004	○	×	○	×	×
	Copy File	1824	0000	×	○*4*5	×	○*6	×
			0004	○	×	○	×	×
	Change File State	1825	0000	×	○*4*5	×	○*6	×
			0004	○	×	○	×	×
	Change File Date	1826	0000	×	○	×	○	×
			0040	○	×	○	×	×
	Open File	1827	0000	×	○*4*5	×	○*6	×
0004			○	×	○	×	×	
Read File	1828	0000	○	○	○	○	×	
Write File	1829	0000						
Close File	182A	0000						
Self Test	0619	0000	—*2	×	—*2	×	×	
Clear Error	1617	0000	×	×	×	×	○*1	
Ondemand	2101	0000	—*3	—*3	—*3	—*3	—*3	

- *1 僅對於與外部設備連接的連接站可以使用。
 *2 僅對於與外部設備連接的乙太網路搭載模組可以使用。
 *3 是通過SLMP對應設備至外部設備的發送用。
 *4 子陳述式的0004不可以訪問QCPU。
 *5 在訪問LCPUI時，物件檔案中未設置口令的情況下可以使用。
 *6 物件檔案中未設置口令的情況下可以使用。

要點

- 關於上述以外的SLMP對應設備(包括合作夥伴產品)的訪問可否，請參閱各設備的手冊。
- 訪問目標模組中指定乙太網路搭載模組的情況下，請參閱所使用的乙太網路搭載模組的用戶手冊。

5.2 Device (軟元件訪問)

以下說明進行軟元件讀取及寫入的陳述式有關內容。

要點

- 訪問目標、連接站為MELSEC-Q系列、MELSEC-L系列模組的情況下，應使用子陳述式的00□1、00□0。
- 訪問目標、連接站為MELSEC iQ-R系列、MELSEC iQ-L系列模組的情況下，應使用子陳述式的00□3、00□2。子陳述式的00□1、00□0可以作為與MELSEC-Q系列、MELSEC-L系列模組的相容用使用。

陳述式內指定的資料

軟元件代碼

請求資料中，通過下述軟元件代碼指定訪問目標的軟元件。

子陳述式為0001、0000的情況下，應指定()中記載的軟元件代碼。

要點

- 本項中未記載的軟元件在SLMP的軟元件訪問用陳述式中不可以指定。
- 希望對無法指定的軟元件進行訪問的情況下，應創建對值進行複製的程式等，將值暫時存儲到可指定的軟元件中後再進行訪問。
- 通過GX Works3，分配為一般全域標籤的情況下，即使為軟元件代碼無法指定的軟元件，也可指定標籤名進行訪問。(☞ 79頁 Label (標籤訪問))

軟元件	類型	軟元件代碼		軟元件編號範圍	備註	
		ASCII代碼時*1	二進位碼時			
特殊繼電器 (SM)	位	SM** (SM)	0091H (91H)	在訪問目標模組具有的軟元件編號的範圍內進行指定。	10進制 —	
特殊寄存器 (SD)	字	SD** (SD)	00A9H (A9H)		10進制	
輸入 (X)	位	X*** (X*)	009CH (9CH)		16進制 —	
輸出 (Y)		Y*** (Y*)	009DH (9DH)		16進制	
內部繼電器 (M)	位	M*** (M*)	0090H (90H)		10進制 不可以訪問局部軟元件。	
鎖存繼電器 (L)		L*** (L*)	0092H (92H)		10進制 —	
報警器 (F)		F*** (F*)	0093H (93H)		10進制	
雙址繼電器 (V)		V*** (V*)	0094H (94H)		10進制 不可以訪問局部軟元件。	
連結繼電器 (B)		B*** (B*)	00A0H (A0H)		16進制 —	
資料寄存器 (D)		字	D*** (D*)		00A8H (A8H)	10進制 不可以訪問局部軟元件。
連結寄存器 (W)			W*** (W*)		00B4H (B4H)	16進制 —
計時器 (T)	觸點 (TS)	位	TS** (TS)		00C1H (C1H)	10進制 不可以訪問局部軟元件。
	線圈 (TC)		TC** (TC)			
	當前值 (TN)	字	TN** (TN)			

軟元件		類型	軟元件代碼		軟元件編號範圍	備註		
			ASCII代碼時*1	二進位碼時				
長計時器 (LT)	觸點 (LTS)	位	LTS* (—)	0051H (—)	在訪問目標模組具有的軟元件編號的範圍內進行指定。	10進制 • 只可通過子陳述式的0003、0002進行指定。 • 不可以訪問局部軟元件。		
	線圈 (LTC)		LTC* (—)	0050H (—)				
	當前值 (LTN)	雙字	LTN* (—)	0052H (—)				
累計計時器 (ST)	觸點 (STS)	位	STS* (SS)	00C7H (C7H)		在訪問目標模組具有的軟元件編號的範圍內進行指定。	10進制 不可以訪問局部軟元件。	
	線圈 (STC)		STC* (SC)	00C6H (C6H)				
	當前值 (STN)	字	STN* (SN)	00C8H (C8H)				
長累計計時器 (LST)	觸點 (LSTS)	位	LSTS (—)	0059H (—)			在訪問目標模組具有的軟元件編號的範圍內進行指定。	10進制 • 只可通過子陳述式的0003、0002進行指定。 • 不可以訪問局部軟元件。
	線圈 (LSTC)		LSTC (—)	0058H (—)				
	當前值 (LSTN)	雙字	LSTN (—)	005AH (—)				
計數器 (C)	觸點 (CS)	位	CS** (CS)	00C4H (C4H)	在訪問目標模組具有的軟元件編號的範圍內進行指定。			10進制 不可以訪問局部軟元件。
	線圈 (CC)		CC** (CC)	00C3H (C3H)				
	當前值 (CN)	字	CN** (CN)	00C5H (C5H)				
長計數器 (LC)	觸點 (LCS)	位	LCS* (—)	0055H (—)		在訪問目標模組具有的軟元件編號的範圍內進行指定。		10進制 • 只可通過子陳述式的0003、0002進行指定。 • 不可以訪問局部軟元件。
	線圈 (LCC)		LCC* (—)	0054H (—)				
	當前值 (LCN)	雙字	LCN* (—)	0056H (—)				
連結特殊繼電器 (SB)		位	SB** (SB)	00A1H (A1H)			在訪問目標模組具有的軟元件編號的範圍內進行指定。	16進制 —
連結特殊寄存器 (SW)		字	SW** (SW)	00B5H (B5H)				16進制
直接訪問輸入 (DX)		位	DX** (DX)	00A2H (A2H)				16進制 —
直接訪問輸出 (DY)			DY** (DY)	00A3H (A3H)	16進制			
變址寄存器 (Z)		字	Z*** (Z*)	00CCH (CCH)	10進制 不可以訪問局部軟元件。			
長變址寄存器 (LZ)		雙字	LZ** (—)	0062H (—)	10進制 • 只可通過子陳述式的0003、0002進行指定。 • 不可以訪問局部軟元件。			
檔案寄存器 (R、ZR)*2*3		字	R*** (R*)	00AFH (AFH)	10進制 塊切換方式			
			ZR** (ZR)	00B0H (BOH)	16進制 連號訪問方式			
擴展資料寄存器 (D)*4		字	— (D*)	— (A8H)	二進位碼時：在訪問目標模組具有的軟元件編號的範圍內進行指定。 ASCII代碼時： 000000~999999	10進制 —		
擴展連結寄存器 (W)*4		字	— (W*)	— (B4H)	在訪問目標模組具有的軟元件編號的範圍內進行指定。	16進制		
重新整理資料寄存器 (RD)		字	RD** (—)	002CH (—)	在訪問目標模組具有的軟元件編號的範圍內進行指定。	10進制 只可通過子陳述式的0003、0002進行指定。		
連結直接軟元件		☞ 205頁 至連結直接軟元件的訪問						

軟元件	類型	軟元件代碼		軟元件編號範圍	備註
		ASCII代碼時*1	二進位碼時		
模組訪問軟元件	☞ 209頁	至模組訪問軟元件的訪問			
CPU緩衝記憶體訪問軟元件	☞ 212頁	至CPU緩衝記憶體訪問軟元件的訪問			

- *1 以ASCII代碼進行資料通信時，子陳述式為00□3、00□2的情況下，以4位指定軟元件代碼。軟元件代碼為3位及以下時，在軟元件代碼的後面添加“*”（ASCII代碼：2AH）或空格（ASCII代碼：20H）。
子陳述式為00□1、00□0的情況下，以2位指定軟元件代碼。軟元件代碼為1位元的情況下，在軟元件代碼的後面添加“*”（ASCII代碼：2AH）或空格（ASCII代碼：20H）。
- *2 通過CPU模組的參數，進行了使用不同程式的檔案寄存器的設置的檔案寄存器，不可以通過外部設備進行訪問。
- *3 CPU模組的檔案寄存器由多個塊構成的情況下，應使用連號訪問方式的軟元件代碼（“ZR**、ZR”或“00B0H、B0H”）。關於通過連號訪問方式對由多個塊構成的檔案寄存器進行指定的方法有關內容，請參閱CPU模組手冊。
- *4 訪問目標CPU模組不支持至D65536及以後的擴展資料寄存器，以及W10000及以後的擴展連結寄存器的訪問的情況下，應替換為檔案寄存器（ZR）後指定。關於至檔案寄存器（ZR）的替換方法，請參閱CPU模組手冊。

n 以ASCII代碼進行資料通信時

將軟元件代碼轉換為ASCII代碼(4位或2位)使用後，按照從高位元組到低位元組的順序發送。英文使用大寫字母代碼。在子陳述式為0003、0002與0001、0000中，轉換為ASCII代碼的位數有所不同。

子陳述式	位數	例								
0003 0002	轉換為ASCII代碼4位	輸入(X)的情況下(4位)*1 <table border="1" style="margin-left: auto; margin-right: auto;"> <tr> <td>X</td> <td>*</td> <td>*</td> <td>*</td> </tr> <tr> <td>58H, 2AH</td> <td>2AH, 2AH</td> <td></td> <td></td> </tr> </table>	X	*	*	*	58H, 2AH	2AH, 2AH		
X	*	*	*							
58H, 2AH	2AH, 2AH									
0001 0000	轉換為ASCII代碼2位	輸入(X)的情況下(2位)*1 <table border="1" style="margin-left: auto; margin-right: auto;"> <tr> <td>X</td> <td>*</td> </tr> <tr> <td>58H, 2AH</td> <td></td> </tr> </table>	X	*	58H, 2AH					
X	*									
58H, 2AH										

1 輸入繼電器的軟元件代碼從“X”開始依次發送。此外，第2字元及以後的“”也可通過空格(代碼: 20H)指定。

n 以二進位碼進行資料通信時

使用數值(2位元組或1位元組)，按照從低位元組到高位元組的順序發送。

在子陳述式為0003、0002與0001、0000中，數值的資料容量有所不同。

子陳述式	資料容量	例		
0003 0002	2位元組	輸入(X)的情況下(2位元組) <table border="1" style="margin-left: auto; margin-right: auto;"> <tr> <td>9CH</td> <td>00H</td> </tr> </table>	9CH	00H
9CH	00H			
0001 0000	1位元組	輸入(X)的情況下(1位元組) <table border="1" style="margin-left: auto; margin-right: auto;"> <tr> <td>9CH</td> </tr> </table>	9CH	
9CH				

要點

對於訪問目標模組中可使用的軟元件，請參閱訪問目標模組的手冊。(📖所使用的模組手冊)

起始軟元件編號(軟元件編號)

指定進行讀取或寫入的軟元件編號。指定連續的軟元件的情況下，指定軟元件的起始編號。

起始軟元件編號根據軟元件類型以10進制數或16進制數進行指定。(📖 36頁 軟元件代碼)

n 以ASCII代碼進行資料通信時

將軟元件編號轉換為ASCII代碼(8位或6位)使用後，按照從高位元組到低位元組的順序發送。

在子陳述式為0003、0002與0001、0000中，轉換為ASCII代碼的位數有所不同。

子陳述式	位數	例																
0003 0002	轉換為ASCII代碼8位	軟元件編號為1234的情況下(8位)*1 <table border="1" style="margin-left: auto; margin-right: auto;"> <tr> <td>0</td> <td>0</td> <td>0</td> <td>0</td> <td>1</td> <td>2</td> <td>3</td> <td>4</td> </tr> <tr> <td>30H, 30H, 30H, 30H,</td> <td>31H, 32H, 33H, 34H</td> <td></td> <td></td> <td></td> <td></td> <td></td> <td></td> </tr> </table>	0	0	0	0	1	2	3	4	30H, 30H, 30H, 30H,	31H, 32H, 33H, 34H						
0	0	0	0	1	2	3	4											
30H, 30H, 30H, 30H,	31H, 32H, 33H, 34H																	
0001 0000	轉換為ASCII代碼6位	軟元件編號為1234的情況下(6位)*1 <table border="1" style="margin-left: auto; margin-right: auto;"> <tr> <td>0</td> <td>0</td> <td>1</td> <td>2</td> <td>3</td> <td>4</td> </tr> <tr> <td>30H, 30H, 31H, 32H, 33H, 34H</td> <td></td> <td></td> <td></td> <td></td> <td></td> </tr> </table>	0	0	1	2	3	4	30H, 30H, 31H, 32H, 33H, 34H									
0	0	1	2	3	4													
30H, 30H, 31H, 32H, 33H, 34H																		

*1 從0開始依次發送。高位數的0，也可通過空格(代碼: 20H)指定。

n 以二進位碼進行資料通信時

使用數值 (4位元組或3位元組)，按照從低位元位元組到高位元位元組的順序發送。將軟元件編號為10進制數的軟元件轉換為16進制數後發送。

在子陳述式為0003、0002與0001、0000中，數值的資料容量有所不同。

子陳述式	資料容量	例
0003 0002	4位元組	內部繼電器M1234、連結繼電器B1234的情況下 (4位元組)*1 <div style="display: flex; justify-content: space-around; align-items: center;"> <div style="text-align: center;"> <p>M1234</p> <div style="border: 1px solid black; padding: 5px; width: 100px; height: 30px; margin: 5px auto;"> <p>D2H, 04H, 00H, 00H</p> </div> </div> <div style="text-align: center;"> <p>B1234</p> <div style="border: 1px solid black; padding: 5px; width: 100px; height: 30px; margin: 5px auto;"> <p>34H, 12H, 00H, 00H</p> </div> </div> </div>
0001 0000	3位元組	內部繼電器M1234、連結繼電器B1234的情況下 (3位元組)*2 <div style="display: flex; justify-content: space-around; align-items: center;"> <div style="text-align: center;"> <p>M1234</p> <div style="border: 1px solid black; padding: 5px; width: 80px; height: 30px; margin: 5px auto;"> <p>D2H, 04H, 00H</p> </div> </div> <div style="text-align: center;"> <p>B1234</p> <div style="border: 1px solid black; padding: 5px; width: 80px; height: 30px; margin: 5px auto;"> <p>34H, 12H, 00H</p> </div> </div> </div>

*1 由於軟元件編號為10進制數，因此內部繼電器M1234將轉換為16進制數。將變為000004D2H，按照D2H、04H、00H、00H的順序發送。連結繼電器B1234將變為00001234H，按照34H、12H、00H、00H的順序發送。

*2 由於軟元件編號為10進制數，因此內部繼電器M1234將轉換為16進制數。將變為0004D2H，按照D2H、04H、00H的順序發送。連結繼電器B1234將變為001234H，按照34H、12H、00H的順序發送。

軟元件點數

指定進行讀取或寫入的軟元件點數。

n 以ASCII代碼進行資料通信時

將點數轉換為ASCII代碼4位 (16進制數) 使用後，按照從高位元位元組到低位元位元組的順序發送。指定英文的情況下，使用大寫字母代碼。

例

5點、20點的情況下

5點	20點
<div style="border: 1px solid black; padding: 5px; width: 100px; height: 30px; margin: 5px auto;"> <p style="font-family: monospace; font-size: 1.2em;">0 0 0 5</p> <p style="font-size: 0.8em; margin-top: 5px;">30H, 30H, 30H, 35H</p> </div>	<div style="border: 1px solid black; padding: 5px; width: 100px; height: 30px; margin: 5px auto;"> <p style="font-family: monospace; font-size: 1.2em;">0 0 1 4</p> <p style="font-size: 0.8em; margin-top: 5px;">30H, 30H, 31H, 34H</p> </div>

n 以二進位碼進行資料通信時

使用表示處理點數的2位元組的數值，按照從低位元位元組到高位元位元組的順序發送。

例

5點、20點的情況下

5點	20點
<div style="border: 1px solid black; padding: 5px; width: 60px; height: 30px; margin: 5px auto;"> <p style="font-family: monospace; font-size: 1.2em;">05H, 00H</p> </div>	<div style="border: 1px solid black; padding: 5px; width: 60px; height: 30px; margin: 5px auto;"> <p style="font-family: monospace; font-size: 1.2em;">14H, 00H</p> </div>

讀取資料、寫入資料

讀取的情況下，存儲已讀取的軟元件的值。寫入的情況下，存儲寫入的資料。

根據位元單位(子陳述式：00□1、00□3)或字單位(子陳述式：00□0、00□2)，資料排列有所不同。

n 位元單位(子陳述式：00□1、00□3)的情況下

以ASCII代碼進行資料通信時，通過指定的起始軟元件將指定軟元件點數從高位位元開始按順序發送。如果為ON以“31H”(1)表現，如果為OFF以“30H”(0)表現。指定英文的情況下，使用大寫字母代碼。

例

通過M10表示5點的ON/OFF的情況下

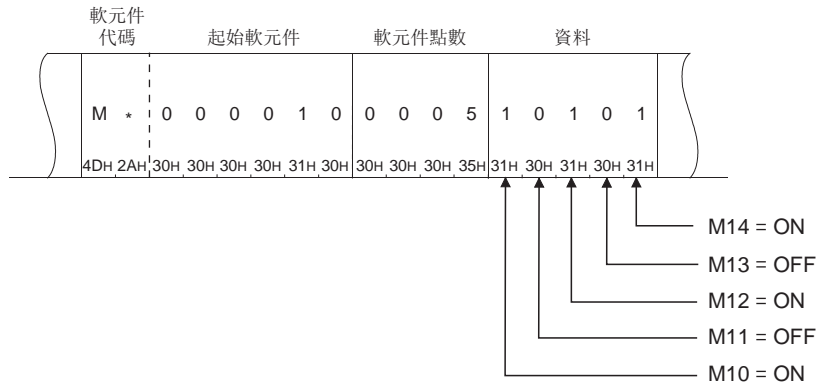

以二進位碼進行資料通信時，以4位指定1點後，通過指定的起始軟元件將指定軟元件點數從高位位元開始按順序發送。如果為ON以“1”表現，如果為OFF以“0”表現。

例

通過M10表示5點的ON/OFF的情況下

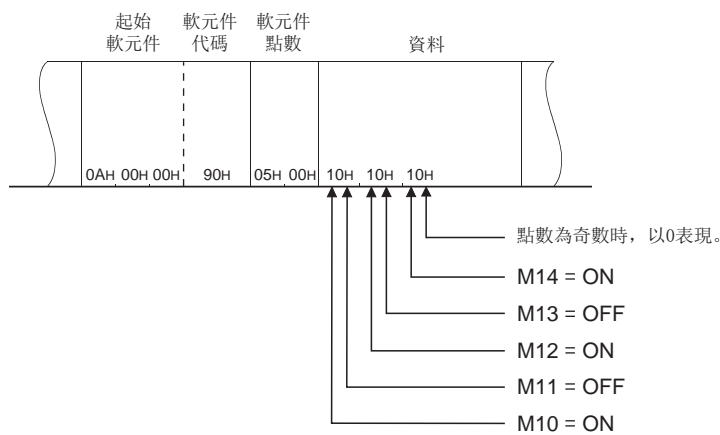

n字單位(子陳述式: 00□0、00□2)的情況下

以ASCII代碼進行資料通信時，將1字以4位元為單位從高位元開始按順序發送。資料將以16進制數表現。指定英文的情況下，使用大寫字母代碼。

例

通過M16表示32點的ON/OFF的情況下

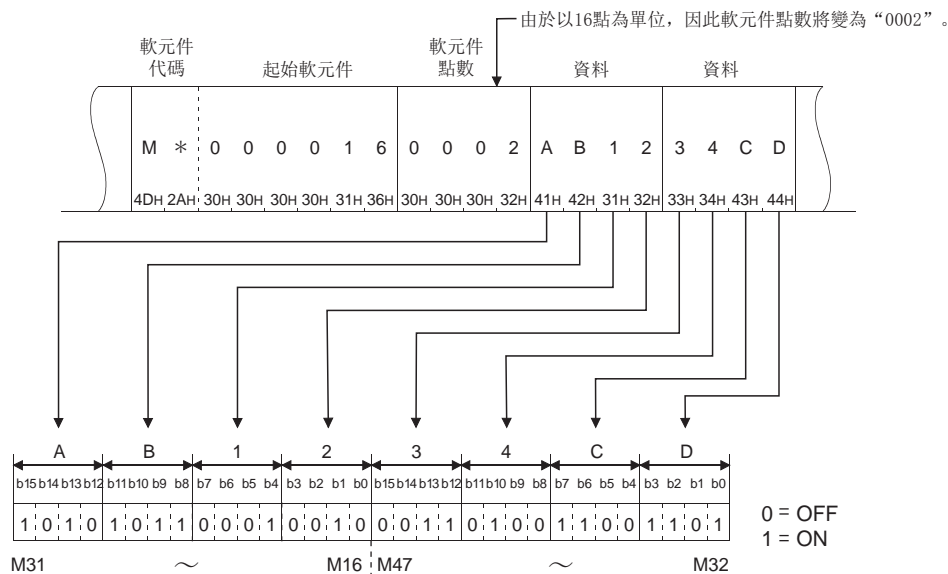

例

表示D350、D351的存儲內容的情況下

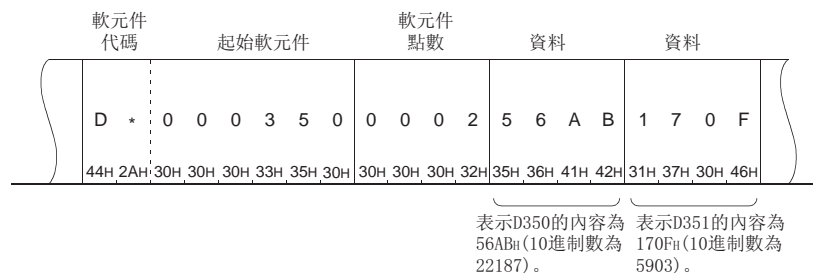

要點

讀取資料的字軟元件中存儲了整數以外(實數、字元串)時，將存儲值作為整數值讀取。

- D0~D1中實數(0.75)被存儲時，D0=0000H、D1=3F40H
- D2~D3中字元串(“12AB”)被存儲時，D2=3231H、D3=4241H

以二進位碼進行資料通信時，以字單位處理位軟元件的情況下，按照下述示例所示以1位指定1點。存儲順序將變為從低位元組(位0~7)到高位元組(位8~15)。

例

通過M16表示32點的ON/OFF的情況下

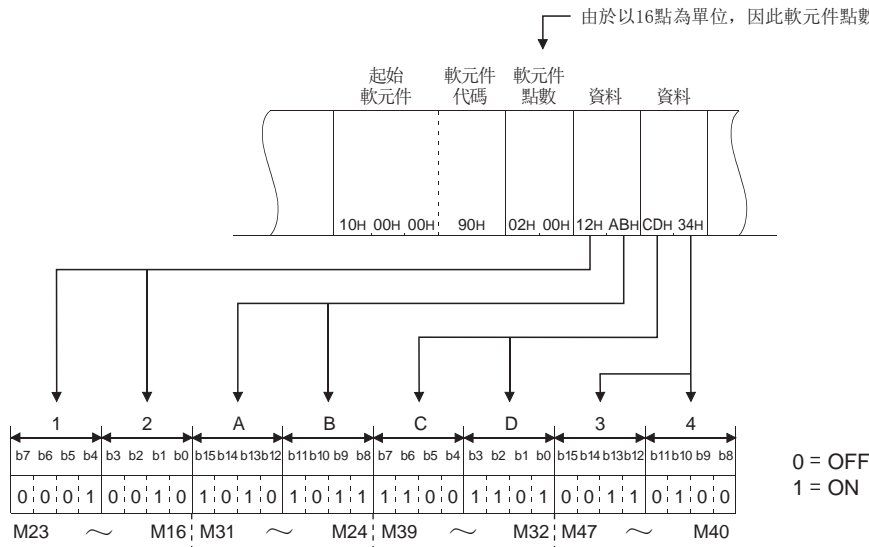

對於字軟元件，按照下述示例所示以16位指定1字。存儲順序將變為從低位元組(位0~7)到高位元組(位8~15)。讀取時，應將回應資料中存儲的值在用戶側上下位元組置換後進行讀取。寫入時，應將希望寫入的值在用戶側上下位元組置換後，存儲到請求資料中。

例

表示D350、D351的存儲內容的情況下

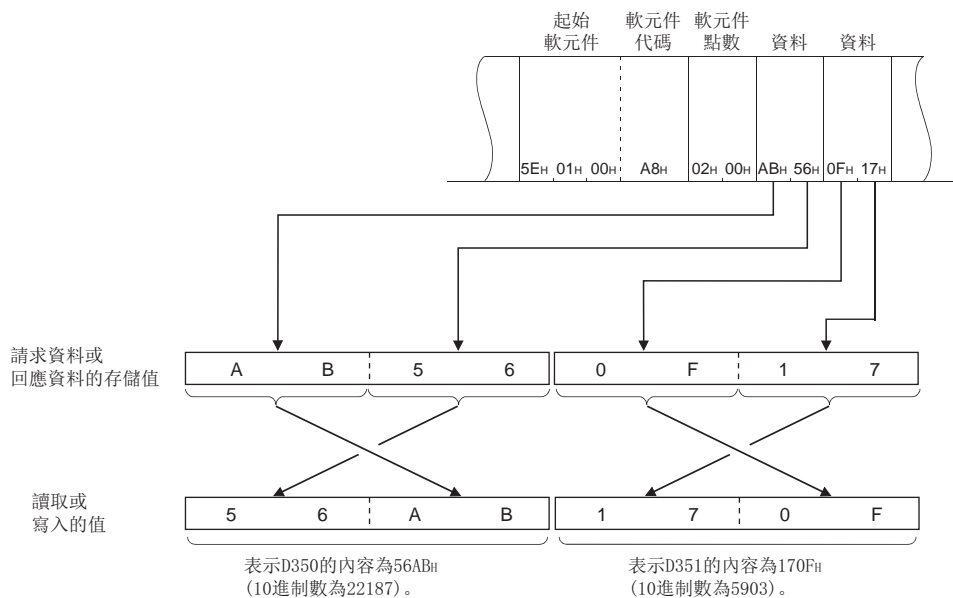

要點

讀取資料的字軟元件中存儲了整數以外(實數、字元串)時，將存儲值作為整數值讀取。

- D0~D1中實數(0.75)被存儲時，D0=0000H、D1=3F40H
- D2~D3中字元串(“12AB”)被存儲時，D2=3231H、D3=4241H

n 注意事項

通過ASCII資料進行通信的情況下，從外部設備向CPU模組轉移字元串時，應按照下述方式進行處理。

以下對SLMP對應設備將從外部設備接收的資料轉換為二進位碼資料後，寫入到指定軟元件中的步驟進行說明。

1. 將通過外部設備發送的字元串展開為每1字元2位元組的代碼。
2. 將展開為2位元組的字元串按每2字元排序後發送至SLMP對應設備中。
3. 將發送到SLMP對應設備中的資料寫入到指定軟元件中。

將從外部設備接收的字元串（“18AF”）轉換為二進位碼資料後，寫入到D0~D1中時的示例如下所示。

1. 將通過外部設備發送的字元串（“18AF”）展開為每1字元2位元組的代碼。



2. 將展開為2位元組的字元串按每2字元排序後發送至SLMP對應設備中。

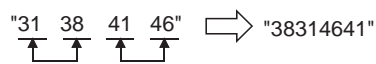

從外部設備將“38314641”發送至CPU模組中。

3. 將發送到SLMP對應設備中的“38314641”資料寫入到D0~D1中。

將接收資料轉換為
二進位碼的資料
寫入

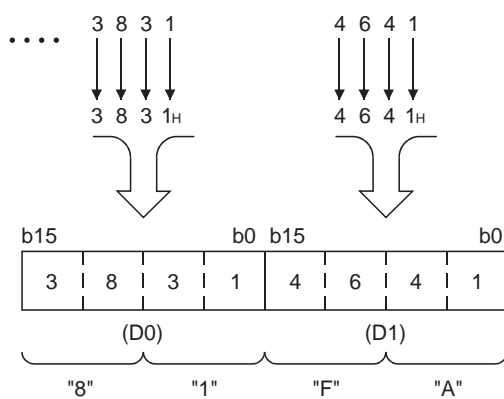

各位元組的數值
表示的數位

位訪問點數

是用於指定以位元單位進行訪問的點數的資料。

n 以ASCII代碼進行資料通信時

將點數轉換為ASCII代碼2位(16進制數)後，從高位位元開始發送。指定英文的情況下，使用大寫字母代碼。

例

5點、20點的情況下

5點

0	5
30H	35H

20點

1	4
31H	34H

n 以二進位碼進行資料通信時

將點數轉換為16進制數後發送。

例

5點、20點的情況下

5點

05H

20點

14H

Read(陳述式: 0401)

通過軟元件讀取值。

請求資料

ASCII

0 4 0 1	子陳述式	軟元件代碼	起始軟元件編號	軟元件點數
30H, 34H, 30H, 31H				

二進位

	子陳述式	起始軟元件編號	軟元件代碼	軟元件點數
01H, 04H				

n 子陳述式

項目	子陳述式*1													
	ASCII代碼	二進位碼												
以位元單位讀取的情況下	<table border="1"> <tr> <td>0 0 0 1</td> <td>或</td> <td>0 0 8 1</td> </tr> <tr> <td>30H, 30H, 30H, 31H</td> <td></td> <td>30H, 30H, 38H, 31H</td> </tr> </table>	0 0 0 1	或	0 0 8 1	30H, 30H, 30H, 31H		30H, 30H, 38H, 31H	<table border="1"> <tr> <td></td> <td>或</td> <td></td> </tr> <tr> <td>01H, 00H</td> <td></td> <td>81H, 00H</td> </tr> </table>		或		01H, 00H		81H, 00H
	0 0 0 1	或	0 0 8 1											
30H, 30H, 30H, 31H		30H, 30H, 38H, 31H												
	或													
01H, 00H		81H, 00H												
	<table border="1"> <tr> <td>0 0 0 3</td> <td>或</td> <td>0 0 8 3</td> </tr> <tr> <td>30H, 30H, 30H, 33H</td> <td></td> <td>30H, 30H, 38H, 33H</td> </tr> </table>	0 0 0 3	或	0 0 8 3	30H, 30H, 30H, 33H		30H, 30H, 38H, 33H	<table border="1"> <tr> <td></td> <td>或</td> <td></td> </tr> <tr> <td>03H, 00H</td> <td></td> <td>83H, 00H</td> </tr> </table>		或		03H, 00H		83H, 00H
0 0 0 3	或	0 0 8 3												
30H, 30H, 30H, 33H		30H, 30H, 38H, 33H												
	或													
03H, 00H		83H, 00H												
以字單位讀取的情況下	<table border="1"> <tr> <td>0 0 0 0</td> <td>或</td> <td>0 0 8 0</td> </tr> <tr> <td>30H, 30H, 30H, 30H</td> <td></td> <td>30H, 30H, 38H, 30H</td> </tr> </table>	0 0 0 0	或	0 0 8 0	30H, 30H, 30H, 30H		30H, 30H, 38H, 30H	<table border="1"> <tr> <td></td> <td>或</td> <td></td> </tr> <tr> <td>00H, 00H</td> <td></td> <td>80H, 00H</td> </tr> </table>		或		00H, 00H		80H, 00H
	0 0 0 0	或	0 0 8 0											
30H, 30H, 30H, 30H		30H, 30H, 38H, 30H												
	或													
00H, 00H		80H, 00H												
	<table border="1"> <tr> <td>0 0 0 2</td> <td>或</td> <td>0 0 8 2</td> </tr> <tr> <td>30H, 30H, 30H, 32H</td> <td></td> <td>30H, 30H, 38H, 32H</td> </tr> </table>	0 0 0 2	或	0 0 8 2	30H, 30H, 30H, 32H		30H, 30H, 38H, 32H	<table border="1"> <tr> <td></td> <td>或</td> <td></td> </tr> <tr> <td>02H, 00H</td> <td></td> <td>82H, 00H</td> </tr> </table>		或		02H, 00H		82H, 00H
0 0 0 2	或	0 0 8 2												
30H, 30H, 30H, 32H		30H, 30H, 38H, 32H												
	或													
02H, 00H		82H, 00H												

*1 子陳述式的008□在訪問連結直接軟元件、模組訪問軟元件、CPU緩衝記憶體訪問軟元件的情況下使用。將子陳述式置為了008□時，報文格式有所不同。(☞ 205頁 通過軟元件的擴展指定進行讀取、寫入)

n 軟元件代碼

指定讀取的軟元件類型。(☞ 36頁 軟元件代碼)

限制事項

不可以指定下述軟元件。

- 長計時器的觸點(LTS)及線圈(LTC)*1
- 長累計計時器的觸點(LSTS)及線圈(LSTC)*1
- 長變址寄存器(LZ)

*1 通過以4字單位指定長計時器、長累計計時器的當前值，觸點及線圈也可同時被讀取。(☞ 47頁 回應資料)

n 起始軟元件編號

指定讀取的軟元件的起始編號。(☞ 39頁 起始軟元件編號(軟元件編號))

n 軟元件點數

指定讀取的軟元件點數。(☞ 40頁 軟元件點數)

項目	點數	
	ASCII代碼	二進位碼
以位元單位讀取的情況下	1~3584點	1~7168點
以字單位讀取的情況下	1~960點	

回應資料

以16進制數存儲已讀取的軟元件值。根據ASCII代碼及二進位碼，資料的排列有所不同。(☞ 41頁 讀取資料、寫入資料)

讀取資料

n 長計時器、長累計計時器軟元件讀取時的注意事項

通過以4字單位指定長計時器、長累計計時器的當前值，觸點及線圈也可同時被讀取。資料構成如下所示。

回應資料	內容
第1字	存儲當前值。
第2字	
第3字	b0: 存儲線圈的值。 b1: 存儲觸點的值。 b2~b15: 由系統使用
第4字	由系統使用

對於長計時器、長累計計時器，按上述所示為每軟元件1點4字的資料構成，因此請求資料的軟元件點數應以4點單位進行指定。

例

讀取長計時器2點(LT0、LT1)的情況下，起始軟元件指定LTN0，軟元件點數指定8點。

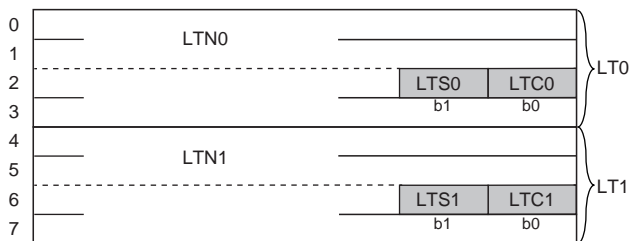

通信示例(以位元單位讀取的情況下)

讀取M100~M107。

n 以ASCII代碼進行資料通信時

(請求資料)

子陳述式		軟元件 代碼	起始軟元件編號	軟元件點數
0 4 0 1	0 0 0 1	M *	0 0 0 1 0 0	0 0 0 8
30H, 34H, 30H, 31H	30H, 30H, 30H, 31H	4DH, 2AH	30H, 30H, 30H, 31H, 30H, 30H	30H, 30H, 30H, 38H

(回應資料)

0 0 0 1 0 0 1 1	0 = OFF 1 = ON
30H, 30H, 30H, 31H, 30H, 30H, 31H, 31H	

M100 ... M107

n 以二進位碼進行資料通信時

(請求資料)

子陳述式	軟元件 代碼	起始軟元件 編號	軟元件 點數
01H, 04H	01H, 00H	64H, 00H, 00H	90H, 08H, 00H

(回應資料)

00H, 01H, 00H, 11H	0 = OFF 1 = ON
...	

M107
M106
M101
M100

通信示例(以字單位讀取的情況下(字軟元件))

讀取T100~T102的值。

作為存儲T100=4660(1234H)、T101=2(2H)、T102=7663(1DEFH)的軟元件。

n 以ASCII代碼進行資料通信時

(請求資料)

子陳述式				軟元件 代碼	起始軟元件編號	軟元件點數
0	4	0	1	T	N	0 0 0 1 0 0
30H, 34H, 30H, 31H	30H, 30H, 30H, 30H	54H, 4EH	30H, 30H, 30H, 31H, 30H, 30H	30H, 30H, 30H, 33H		

(回應資料)

1	2	3	4	0	0	0	2	1	D	E	F
31H	32H	33H	34H	30H	30H	30H	32H	31H	44H	45H	46H
T100				T101				T102			

n 以二進位碼進行資料通信時

(請求資料)

子陳述式		軟元件 代碼	
⋮	⋮	起始軟元件 編號	軟元件 點數
⋮	⋮	⋮	⋮
01H, 04H	00H, 00H	64H, 00H, 00H	C2H 03H, 00H

(回應資料)

34H, 12H	02H, 00H	EFH, 1DH
T100	T101	T102

Write (陳述式: 1401)

將值寫入到軟元件中。

請求資料

ASCII

1 4 0 1 31H, 34H, 30H, 31H	子陳述式	軟元件代碼	起始軟元件編號	軟元件點數	寫入資料
-------------------------------	------	-------	---------	-------	------

二進位

01H, 14H	子陳述式	起始軟元件編號	軟元件代碼	軟元件點數	寫入資料
----------	------	---------	-------	-------	------

n 子陳述式

項目	子陳述式*1										
	ASCII代碼	二進位碼									
以位元單位寫入的情況下	<table border="1"> <tr> <td>0 0 0 1</td> <td>或</td> <td>0 0 8 1</td> </tr> <tr> <td>30H, 30H, 30H, 31H</td> <td></td> <td>30H, 30H, 38H, 31H</td> </tr> </table>	0 0 0 1	或	0 0 8 1	30H, 30H, 30H, 31H		30H, 30H, 38H, 31H	<table border="1"> <tr> <td>01H, 00H</td> <td>或</td> <td>81H, 00H</td> </tr> </table>	01H, 00H	或	81H, 00H
	0 0 0 1	或	0 0 8 1								
30H, 30H, 30H, 31H		30H, 30H, 38H, 31H									
01H, 00H	或	81H, 00H									
<table border="1"> <tr> <td>0 0 0 3</td> <td>或</td> <td>0 0 8 3</td> </tr> <tr> <td>30H, 30H, 30H, 33H</td> <td></td> <td>30H, 30H, 38H, 33H</td> </tr> </table>	0 0 0 3	或	0 0 8 3	30H, 30H, 30H, 33H		30H, 30H, 38H, 33H	<table border="1"> <tr> <td>03H, 00H</td> <td>或</td> <td>83H, 00H</td> </tr> </table>	03H, 00H	或	83H, 00H	
0 0 0 3	或	0 0 8 3									
30H, 30H, 30H, 33H		30H, 30H, 38H, 33H									
03H, 00H	或	83H, 00H									
以字單位寫入的情況下	<table border="1"> <tr> <td>0 0 0 0</td> <td>或</td> <td>0 0 8 0</td> </tr> <tr> <td>30H, 30H, 30H, 30H</td> <td></td> <td>30H, 30H, 38H, 30H</td> </tr> </table>	0 0 0 0	或	0 0 8 0	30H, 30H, 30H, 30H		30H, 30H, 38H, 30H	<table border="1"> <tr> <td>00H, 00H</td> <td>或</td> <td>80H, 00H</td> </tr> </table>	00H, 00H	或	80H, 00H
	0 0 0 0	或	0 0 8 0								
30H, 30H, 30H, 30H		30H, 30H, 38H, 30H									
00H, 00H	或	80H, 00H									
<table border="1"> <tr> <td>0 0 0 2</td> <td>或</td> <td>0 0 8 2</td> </tr> <tr> <td>30H, 30H, 30H, 32H</td> <td></td> <td>30H, 30H, 38H, 32H</td> </tr> </table>	0 0 0 2	或	0 0 8 2	30H, 30H, 30H, 32H		30H, 30H, 38H, 32H	<table border="1"> <tr> <td>02H, 00H</td> <td>或</td> <td>82H, 00H</td> </tr> </table>	02H, 00H	或	82H, 00H	
0 0 0 2	或	0 0 8 2									
30H, 30H, 30H, 32H		30H, 30H, 38H, 32H									
02H, 00H	或	82H, 00H									

*1 子陳述式的008□在訪問連結直接軟元件、模組訪問軟元件、CPU緩衝記憶體訪問軟元件的情況下使用。將子陳述式置為了008□時，報文格式有所不同。(☞ 205頁 通過軟元件的擴展指定進行讀取、寫入)

n 軟元件代碼

指定寫入的軟元件類型。(☞ 36頁 軟元件代碼)

限制事項

不可以指定下述軟元件。

- 長計時器的觸點 (LTS)、線圈 (LTC) 及當前值 (LTN)
- 長累計計時器的觸點 (LSTS)、線圈 (LSTC) 及當前值 (LSTN)
- 長變址寄存器 (LZ)

n 起始軟元件編號

指定寫入軟元件的起始編號。(☞ 39頁 起始軟元件編號 (軟元件編號))

n 軟元件點數

指定寫入的軟元件點數。(☞ 40頁 軟元件點數)

項目	點數	
	ASCII代碼	二進位碼
以位元單位寫入的情況下	1~3584點	1~7168點
以字單位寫入的情況下	1~960點	

要點

長計數器的當前值應以2字單位進行寫入。不是2字單位的情況下，將發生出錯。

n 寫入資料

通過“軟元件點數”中指定的點數指定軟元件中寫入的值。(☞ 41頁 讀取資料、寫入資料)

回應資料

無Write陳述式的回應資料。

通信示例(以位元單位寫入的情況下)

將值寫入到M100~M107中。

n 以ASCII代碼進行資料通信時

(請求資料)

子陳述式		軟元件代碼	起始軟元件編號	軟元件點數	寫入資料																						
1	4	0	1	0	0	0	1	M	*	0	0	0	1	0	0	0	0	0	8	1	1	0	0	1	1	0	0
31H	34H	30H	31H	30H	30H	30H	31H	4DH	2AH	30H	30H	30H	31H	30H	30H	30H	30H	38H	31H	31H	30H	30H	31H	31H	30H	30H	

M100 ~ M107 0 = OFF
1 = ON

n 以二進位碼進行資料通信時

(請求資料)

子陳述式	軟元件代碼	起始軟元件編號	軟元件點數	寫入資料									
01H	14H	01H	00H	64H	00H	00H	90H	08H	00H	11H	00H	11H	00H

0 = OFF
1 = ON

M107
M106
M101
M100

通信示例(以字單位寫入的情況下(位軟元件))

將值寫入到M100~M131(2字)中。

n 以ASCII代碼進行資料通信時

(請求資料)

子陳述式		軟元件代碼	起始軟元件編號	軟元件點數	寫入資料																						
1	4	0	1	0	0	0	0	M	*	0	0	0	1	0	0	0	0	0	2	2	3	4	7	A	B	9	6
31H	34H	30H	31H	30H	30H	30H	30H	4DH	2AH	30H	30H	30H	31H	30H	30H	30H	30H	32H	32H	33H	34H	37H	41H	42H	39H	36H	

2	3	4	7	A	B	9	6																						
0	0	1	0	0	1	1	0	1	0	0	0	1	1	1	0	1	0	1	0	1	1	1	0	0	1	0	1	1	0

M115 ~ M100;M131 ~ M116 0 = OFF
1 = ON

n 以二進位碼進行資料通信時

(請求資料)

子陳述式	軟元件代碼	起始軟元件編號	軟元件點數	寫入資料									
01H	14H	00H	00H	64H	00H	00H	90H	02H	00H	47H	23H	96H	ABH

4	7	2	3	9	6	A	B																					
0	1	0	0	0	1	1	1	0	0	1	0	0	0	1	1	1	0	0	1	0	1	1	0	1	0	1	1	0

M107 ~ M100; M115 ~ M108; M123 ~ M116; M131 ~ M124 0 = OFF
1 = ON

通信示例(以字單位寫入的情況下(字軟元件))

將6549(1995H)寫入到D100中，4610(1202H)寫入到D101中，4400(1130H)寫入到D102中。

n 以ASCII代碼進行資料通信時

(請求資料)

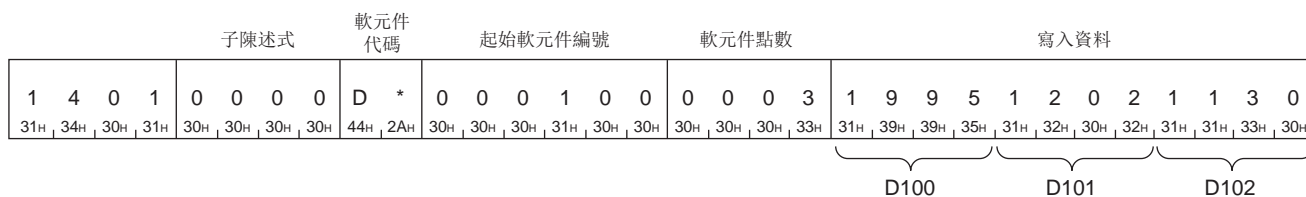

n 以二進位碼進行資料通信時

(請求資料)

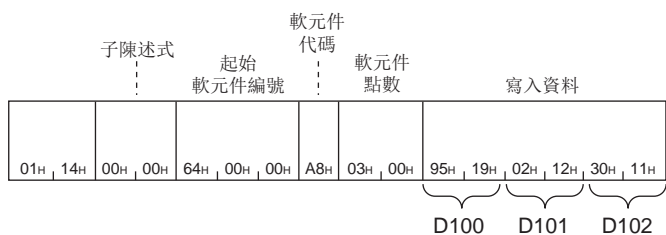

Read Random(陳述式: 0403)

指定軟件件編號，讀取軟件件值。可以以不連續的軟件件編號指定。

要點

對於帶條件監視中的CPU模組，請勿執行Read Random陳述式。SLMP陳述式將異常結束。
此外，無條件監視中可以執行陳述式。

請求資料

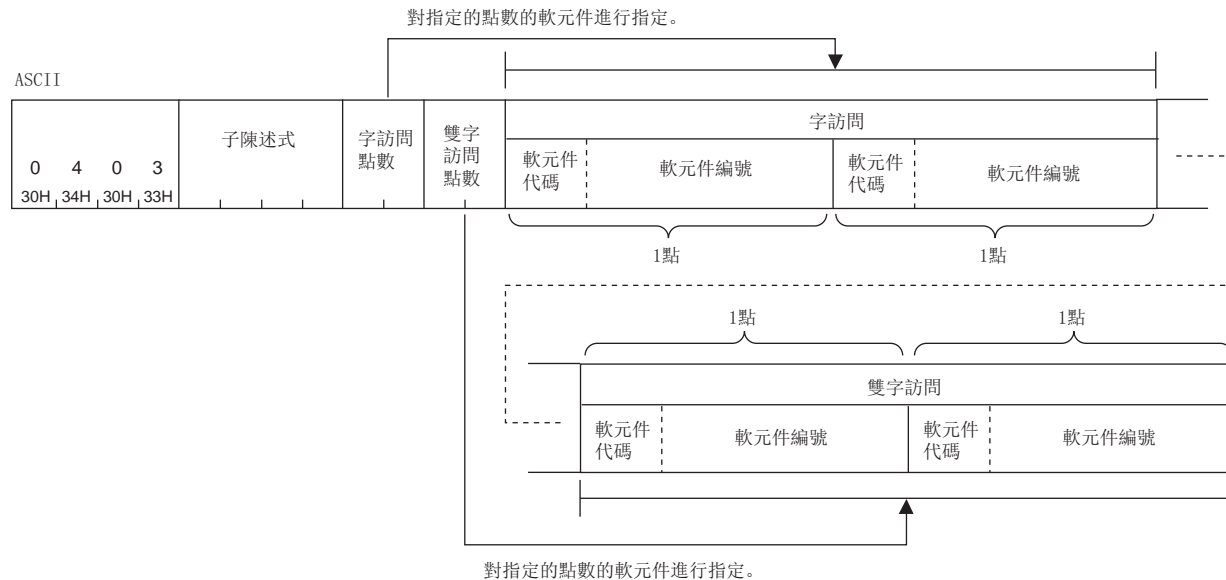

n 子陳述式

子陳述式*1																					
ASCII代碼	二進位碼																				
<table border="1"> <tr> <td>0</td><td>0</td><td>0</td><td>0</td> </tr> <tr> <td>30H</td><td>30H</td><td>30H</td><td>30H</td> </tr> </table> 或 <table border="1"> <tr> <td>0</td><td>0</td><td>8</td><td>0</td> </tr> <tr> <td>30H</td><td>30H</td><td>38H</td><td>30H</td> </tr> </table>	0	0	0	0	30H	30H	30H	30H	0	0	8	0	30H	30H	38H	30H	<table border="1"> <tr> <td>00H</td><td>00H</td> </tr> </table> 或 <table border="1"> <tr> <td>80H</td><td>00H</td> </tr> </table>	00H	00H	80H	00H
0	0	0	0																		
30H	30H	30H	30H																		
0	0	8	0																		
30H	30H	38H	30H																		
00H	00H																				
80H	00H																				
<table border="1"> <tr> <td>0</td><td>0</td><td>0</td><td>2</td> </tr> <tr> <td>30H</td><td>30H</td><td>30H</td><td>32H</td> </tr> </table> 或 <table border="1"> <tr> <td>0</td><td>0</td><td>8</td><td>2</td> </tr> <tr> <td>30H</td><td>30H</td><td>38H</td><td>32H</td> </tr> </table>	0	0	0	2	30H	30H	30H	32H	0	0	8	2	30H	30H	38H	32H	<table border="1"> <tr> <td>02H</td><td>00H</td> </tr> </table> 或 <table border="1"> <tr> <td>82H</td><td>00H</td> </tr> </table>	02H	00H	82H	00H
0	0	0	2																		
30H	30H	30H	32H																		
0	0	8	2																		
30H	30H	38H	32H																		
02H	00H																				
82H	00H																				

*1 子陳述式的008□在訪問連結直接軟件件、模組訪問軟件件、CPU緩衝記憶體訪問軟件件的情況下使用。將子陳述式置為了008□時，報文格式有所不同。(☞ 205頁 通過軟件件的擴展指定進行讀取、寫入)

n 字訪問點數、雙字訪問點數

指定讀取的軟元件點數。

☞ 40頁 軟元件點數

☞ 57頁 通信示例

子陳述式	項目	內容	點數
0002	字訪問點數	指定以1字為單位進行訪問時的點數。 位軟元件將變為以16點為單位，字軟元件將變為以1字為單位。	1 ≤ 字訪問點數 + 雙字訪問點數 ≤ 96
	雙字訪問點數	指定以2字為單位進行訪問時的點數。 位軟元件將變為以32點為單位，字軟元件將變為以2字為單位。	
0000	字訪問點數	指定以1字為單位進行訪問時的點數。 位軟元件將變為以16點為單位，字軟元件將變為以1字為單位。	1 ≤ 字訪問點數 + 雙字訪問點數 ≤ 192*1
	雙字訪問點數	指定以2字為單位進行訪問時的點數。 位軟元件將變為以32點為單位，字軟元件將變為以2字為單位。	

*1 指定高性能型CPU模組的檔案寄存器 (ZR) 的情況下，將作為訪問點數×2進行計算。此外，使用子陳述式的008□的情況下，將作為訪問點數×2進行計算。

n 軟元件代碼、軟元件編號

以字訪問、雙字訪問的順序指定讀取的軟元件。

☞ 36頁 軟元件代碼

☞ 39頁 起始軟元件編號(軟元件編號)

項目	內容
字訪問	指定通過“字訪問點數”指定的點數的軟元件。將“字訪問點數”置為了0點的情況下無需指定。
雙字訪問	指定通過“雙字訪問點數”指定的點數的軟元件。將“雙字訪問點數”置為了0點的情況下無需指定。

限制事項

不可以指定下述軟元件。

- 長計時器的觸點 (LTS) 及線圈 (LTC)
- 長累計計時器的觸點 (LSTS) 及線圈 (LSTC)
- 長計數器的觸點 (LCS) 及線圈 (LCC)

回應資料

以16進制數存儲已讀取的軟元件值。根據ASCII代碼及二進位碼，資料的排列有所不同。

☞ 41頁 讀取資料、寫入資料

☞ 57頁 通信示例

字訪問點數的資料		雙字訪問點數的資料	
字訪問		雙字訪問	
讀取資料1	讀取資料2	讀取資料1	讀取資料2

通信示例

通過字訪問讀取D0、T0、M100~M115、X20~X2F，通過雙字訪問讀取D1500~D1501、Y160~Y17F、M1111~M1142。
作為存儲D0=6549(1995H)、T0=4610(1202H)、D1500=20302(4F4EH)、D1501=19540(4C54H)的軟元件。

n 以ASCII代碼進行資料通信時

(請求資料)

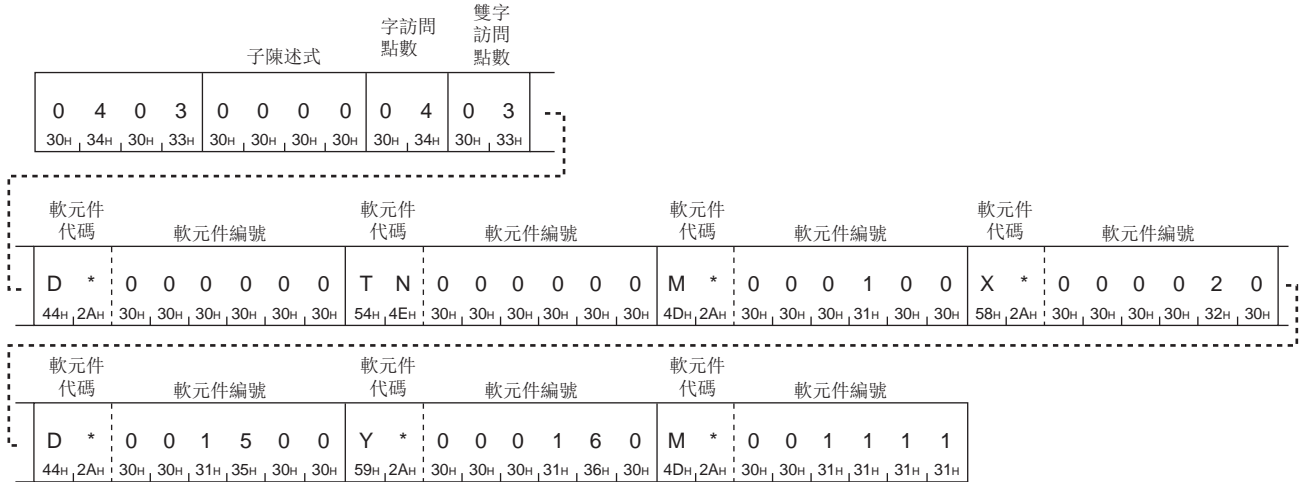

(回應資料)

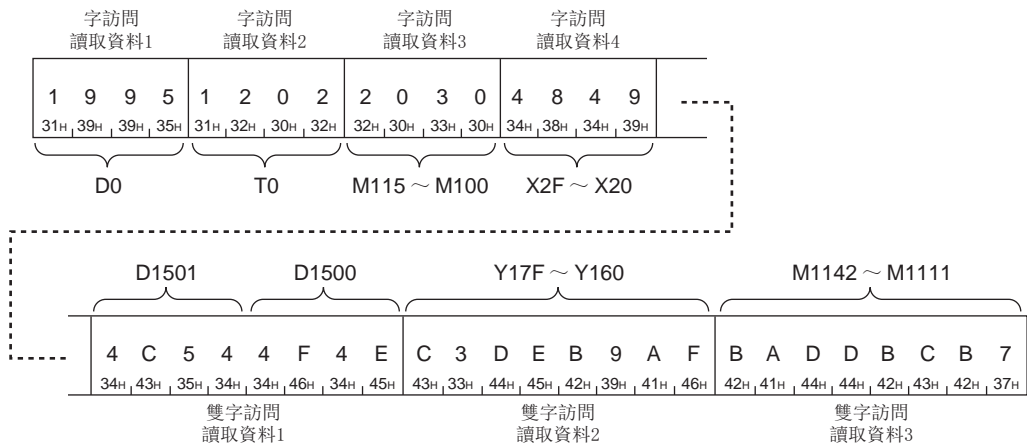

字訪問讀取資料3

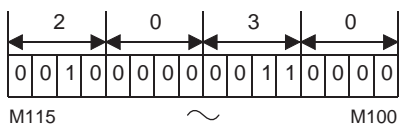

雙字訪問讀取資料2

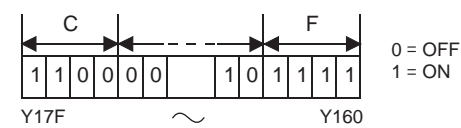

字訪問讀取資料4

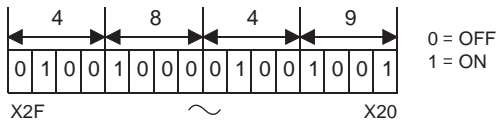

雙字訪問讀取資料3

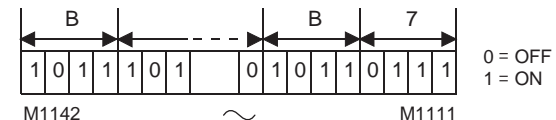

n 以二進位碼進行資料通信時

(請求資料)

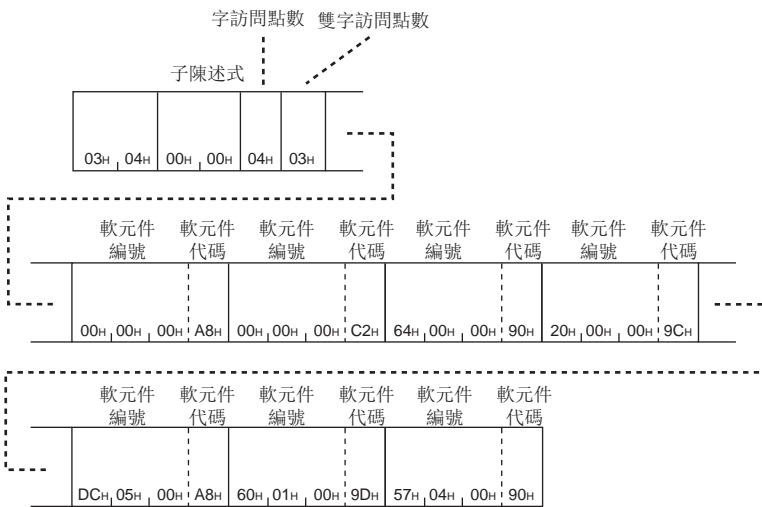

(回應資料)

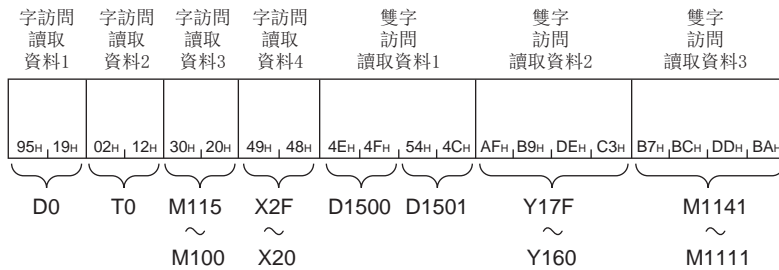

字訪問讀取資料3

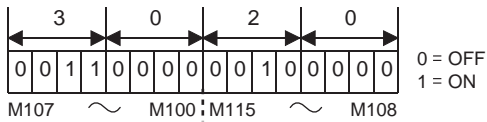

雙字訪問讀取資料2

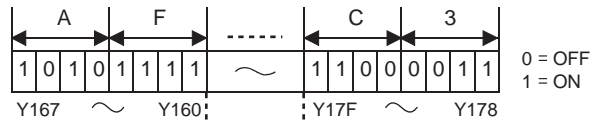

字訪問讀取資料4

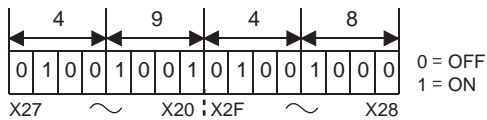

雙字訪問讀取資料3



Write Random(陳述式: 1402)

指定軟元件編號，將值寫入到軟元件中。可以以不連續的軟元件編號指定。

請求資料

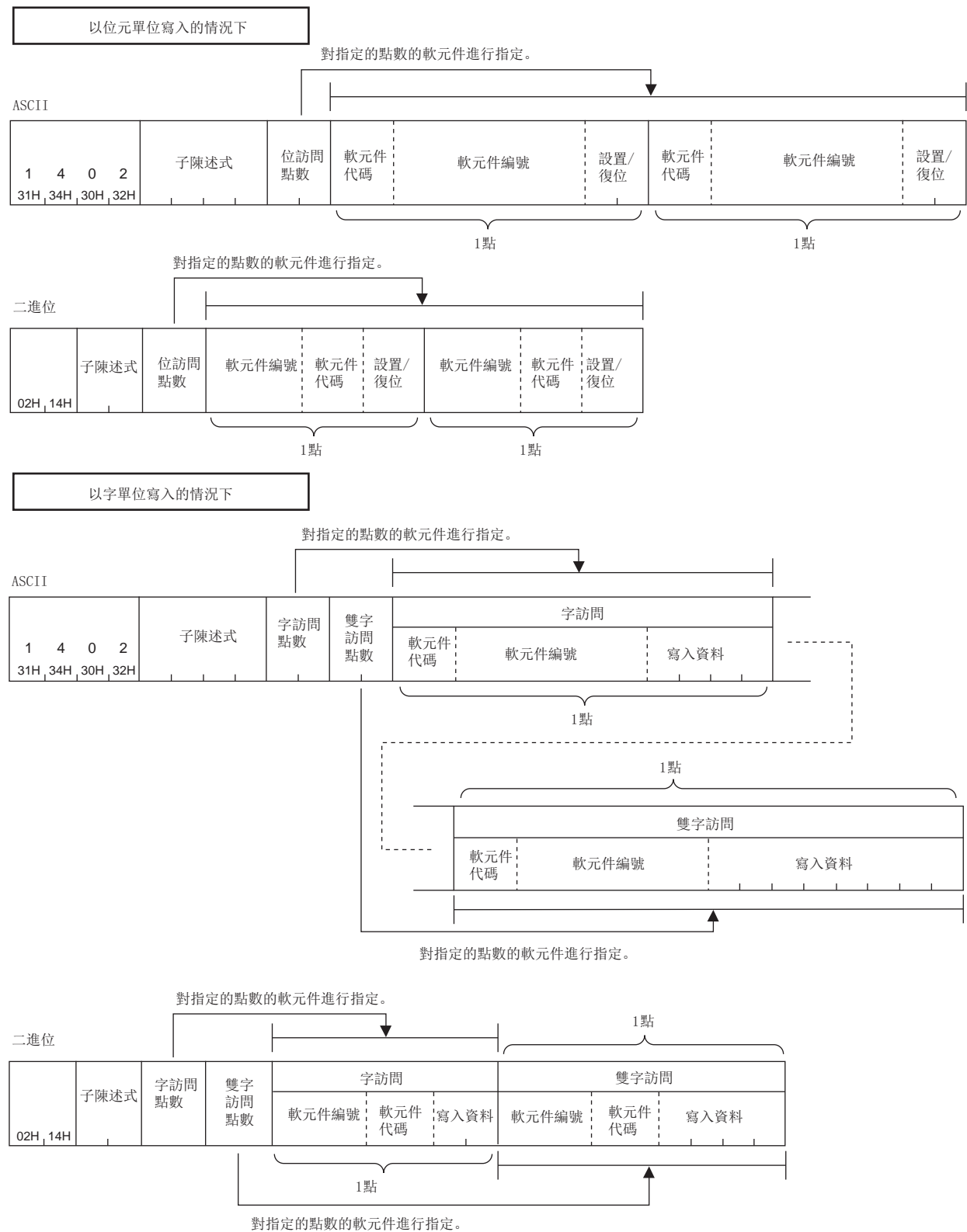

n 子陳述式

項目	子陳述式*1																									
	ASCII代碼	二進位碼																								
以位元單位寫入的情況下	<table border="1"> <tr><td>0</td><td>0</td><td>0</td><td>1</td></tr> <tr><td>30H</td><td>30H</td><td>30H</td><td>31H</td></tr> </table>	0	0	0	1	30H	30H	30H	31H	或	<table border="1"> <tr><td>0</td><td>0</td><td>8</td><td>1</td></tr> <tr><td>30H</td><td>30H</td><td>38H</td><td>31H</td></tr> </table>	0	0	8	1	30H	30H	38H	31H	<table border="1"> <tr><td>01H</td><td>00H</td></tr> </table>	01H	00H	或	<table border="1"> <tr><td>81H</td><td>00H</td></tr> </table>	81H	00H
	0	0	0	1																						
30H	30H	30H	31H																							
0	0	8	1																							
30H	30H	38H	31H																							
01H	00H																									
81H	00H																									
<table border="1"> <tr><td>0</td><td>0</td><td>0</td><td>3</td></tr> <tr><td>30H</td><td>30H</td><td>30H</td><td>33H</td></tr> </table>	0	0	0	3	30H	30H	30H	33H	或	<table border="1"> <tr><td>0</td><td>0</td><td>8</td><td>3</td></tr> <tr><td>30H</td><td>30H</td><td>38H</td><td>33H</td></tr> </table>	0	0	8	3	30H	30H	38H	33H	<table border="1"> <tr><td>03H</td><td>00H</td></tr> </table>	03H	00H	或	<table border="1"> <tr><td>83H</td><td>00H</td></tr> </table>	83H	00H	
0	0	0	3																							
30H	30H	30H	33H																							
0	0	8	3																							
30H	30H	38H	33H																							
03H	00H																									
83H	00H																									
以字單位寫入的情況下	<table border="1"> <tr><td>0</td><td>0</td><td>0</td><td>0</td></tr> <tr><td>30H</td><td>30H</td><td>30H</td><td>30H</td></tr> </table>	0	0	0	0	30H	30H	30H	30H	或	<table border="1"> <tr><td>0</td><td>0</td><td>8</td><td>0</td></tr> <tr><td>30H</td><td>30H</td><td>38H</td><td>30H</td></tr> </table>	0	0	8	0	30H	30H	38H	30H	<table border="1"> <tr><td>00H</td><td>00H</td></tr> </table>	00H	00H	或	<table border="1"> <tr><td>80H</td><td>00H</td></tr> </table>	80H	00H
	0	0	0	0																						
30H	30H	30H	30H																							
0	0	8	0																							
30H	30H	38H	30H																							
00H	00H																									
80H	00H																									
<table border="1"> <tr><td>0</td><td>0</td><td>0</td><td>2</td></tr> <tr><td>30H</td><td>30H</td><td>30H</td><td>32H</td></tr> </table>	0	0	0	2	30H	30H	30H	32H	或	<table border="1"> <tr><td>0</td><td>0</td><td>8</td><td>2</td></tr> <tr><td>30H</td><td>30H</td><td>38H</td><td>32H</td></tr> </table>	0	0	8	2	30H	30H	38H	32H	<table border="1"> <tr><td>02H</td><td>00H</td></tr> </table>	02H	00H	或	<table border="1"> <tr><td>82H</td><td>00H</td></tr> </table>	82H	00H	
0	0	0	2																							
30H	30H	30H	32H																							
0	0	8	2																							
30H	30H	38H	32H																							
02H	00H																									
82H	00H																									

*1 子陳述式的008□在訪問連結直接軟元件、模組訪問軟元件、CPU緩衝記憶體訪問軟元件的情況下使用。將子陳述式置為了008□時，報文格式有所不同。(☞ 205頁 通過軟元件的擴展指定進行讀取、寫入)

n 位訪問點數、字訪問點數、雙字訪問點數

指定寫入的軟元件點數。

☞ 40頁 軟元件點數

☞ 61頁 通信示例(以位元單位寫入的情況下)

子陳述式	項目	內容	點數
0003	位訪問點數	以1點為單位指定位軟元件點數。	1~94
0002	字訪問點數	指定以1字為單位進行訪問時的點數。 位軟元件將變為以16點為單位，字軟元件將變為以1字為單位。	1≤字訪問點數×12+雙字訪問點數×14≤960
	雙字訪問點數	指定以2字為單位進行訪問時的點數。 位軟元件將變為以32點為單位，字軟元件將變為以2字為單位。	
0001 0000	位訪問點數	以1點為單位指定位軟元件點數。	1~188
	字訪問點數	指定以1字為單位進行訪問時的點數。 位軟元件將變為以16點為單位，字軟元件將變為以1字為單位。	1≤字訪問點數×12+雙字訪問點數×14≤1920*1
	雙字訪問點數	指定以2字為單位進行訪問時的點數。 位軟元件將變為以32點為單位，字軟元件將變為以2字為單位。	

*1 訪問目標為MELSEC iQ-R系列、MELSEC iQ-L系列模組的情況下，且使用子陳述式的008□的情況下，將作為訪問點數×2進行計算。

n 軟元件代碼、軟元件編號、寫入資料

指定寫入的軟元件。

以位元單位進行寫入的情況下，應指定位軟元件。

☞ 36頁 軟元件代碼

☞ 39頁 起始軟元件編號(軟元件編號)

☞ 41頁 讀取資料、寫入資料

寫入資料以16進制數指定。

項目	內容
字訪問	指定通過“字訪問點數”指定的點數的軟元件。將“字訪問點數”置為了0點的情況下無需指定。
雙字訪問	指定通過“雙字訪問點數”指定的點數的軟元件。將“雙字訪問點數”置為了0點的情況下無需指定。

n 設置/復位

指定位軟元件的ON/OFF。

項目	子陳述式	寫入資料		備註
		置為ON時	置為OFF時	
ASCII代碼	0003 0002	“0001”	“0000”	從“0”開始按順序4位發送
	0001 0000	“01”	“00”	從“0”開始按順序2位發送
二進位碼	0003 0002	0100H	0000H	發送左述2位元組的數值
	0001 0000	01H	00H	發送左述1位元組的數值

回應資料

無Write Random陳述式的回應資料。

通信示例(以位元單位寫入的情況下)

將M50置為OFF，將Y2F置為ON。

n 以ASCII代碼進行資料通信時 (請求資料)

子陳述式		位訪問 點數	軟元件 代碼	軟元件編號	設置/ 復位	軟元件 代碼	軟元件編號	設置/ 復位																					
1	4	0	2	0	0	0	1	0	2	M	*	0	0	0	0	5	0	0	0	Y	*	0	0	0	0	2	F	0	1
31H	34H	30H	32H	30H	30H	30H	31H	30H	32H	4DH	2AH	30H	30H	30H	30H	35H	30H	30H	30H	59H	2AH	30H	30H	30H	30H	32H	46H	30H	31H

n 以二進位碼進行資料通信時 (請求資料)

子陳述式	位訪問 點數	軟元件 代碼	設置/ 復位	軟元件 代碼	設置/ 復位
02H	14H	01H	00H	02H	32H
00H	02H	32H	00H	00H	90H
00H	02H	2FH	00H	00H	9DH
01H	02H	00H	00H	01H	01H

通信示例(以字單位寫入的情況下)

按照下述方式，將值寫入到軟元件中。

項目	寫入軟元件
字訪問	D0、D1、M100~M115、X20~X2F
雙字訪問	D1500~D1501、Y160~Y17F、M1111~M1142

n 以ASCII代碼進行資料通信時

(請求資料)

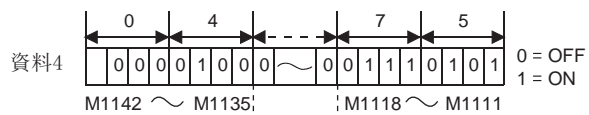
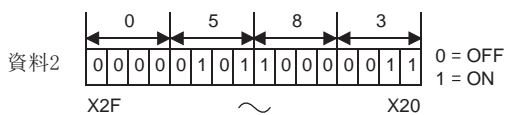
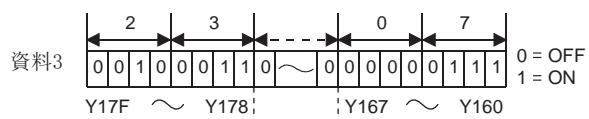
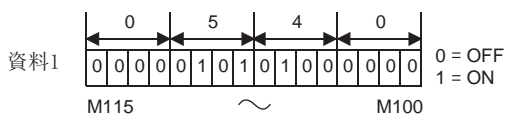
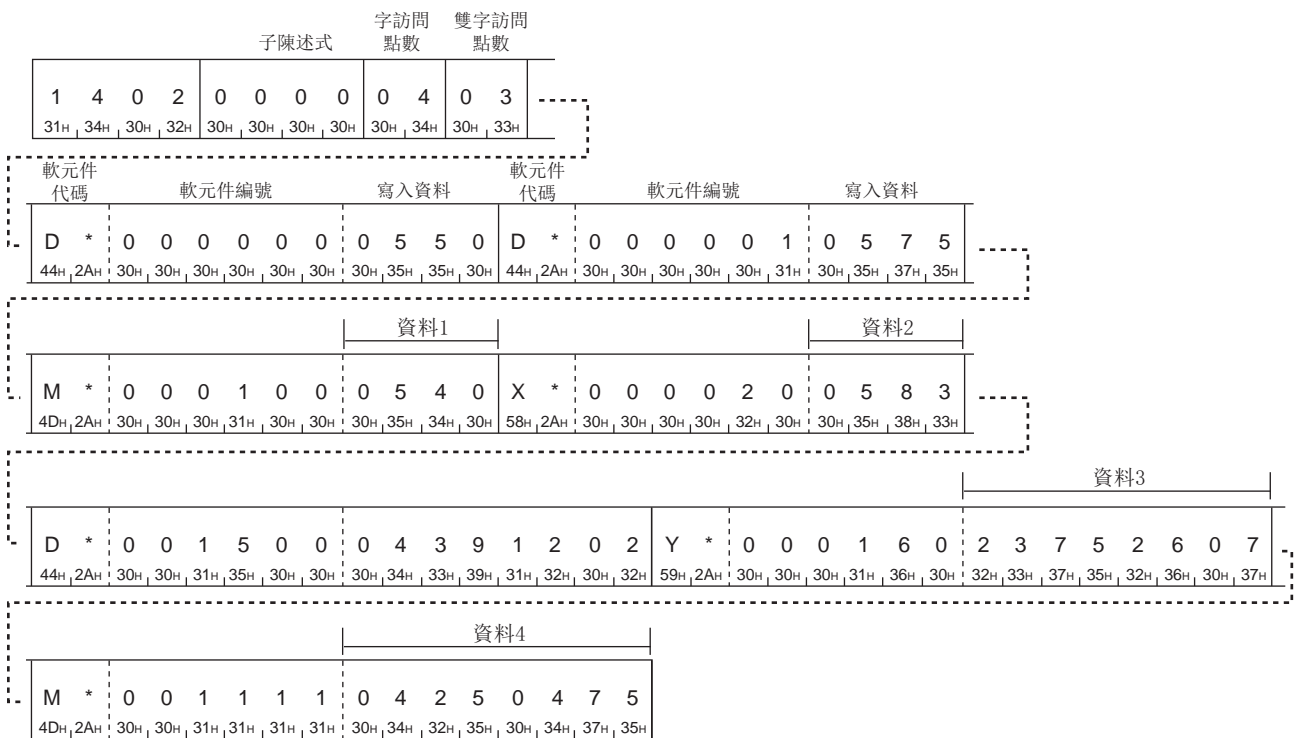

n 以二進位碼進行資料通信時

(請求資料)

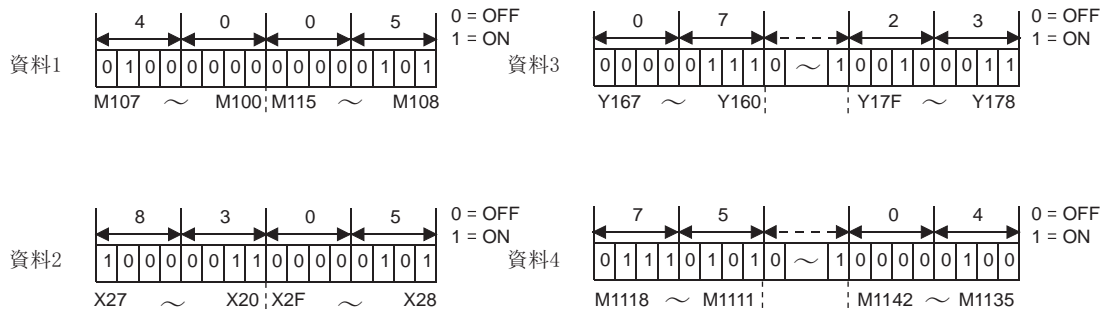
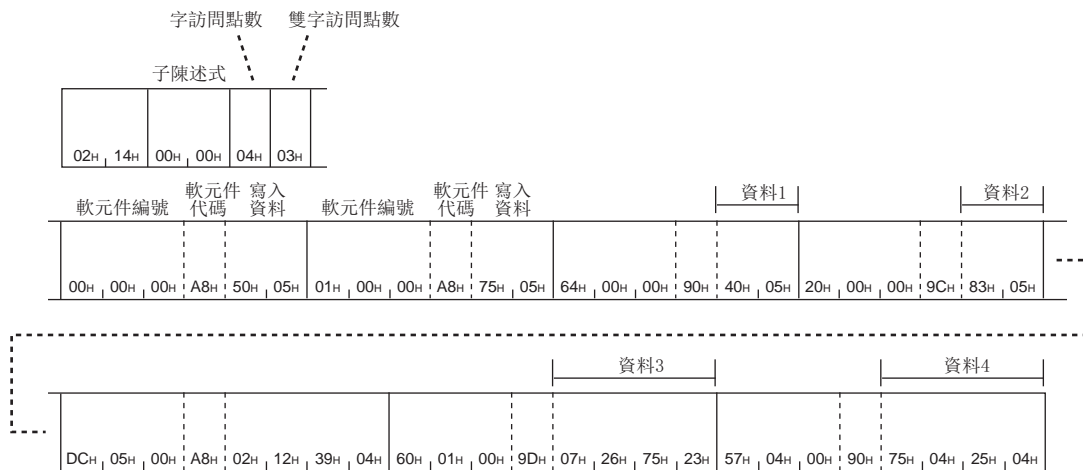

Entry Monitor Device(陳述式: 0801)

登錄通過Execute Monitor(陳述式: 0802)讀取的軟元件。通過預先登錄讀取的軟元件，由於可以縮短讀取時的請求報文，因此可以降低線路負載。

對於Entry Monitor Device(陳述式: 0801)及Execute Monitor(陳述式: 0802)，按下述方式使用。

1. 監視軟元件登錄

通過Entry Monitor Device(陳述式: 0801)，登錄讀取的軟元件。

2. 監視執行

如果執行Execute Monitor(陳述式: 0802)，將從通過Entry Monitor Device(陳述式: 0801)登錄的軟元件中讀取值。

(☞ 68頁 Execute Monitor(陳述式: 0802))

3. 監視軟元件更改

更改讀取的軟元件的情況下，通過Entry Monitor Device(陳述式: 0801)，更改讀取的軟元件。

要點

- 對於帶條件監視中的CPU模組，請勿執行Entry Monitor Device陳述式。SLMP陳述式將異常結束。此外，無條件監視中可以執行陳述式。
 - 進行訪問目標再啟動的情況下，登錄內容將被消去。應再次執行Entry Monitor Device，登錄讀取的軟元件。
-

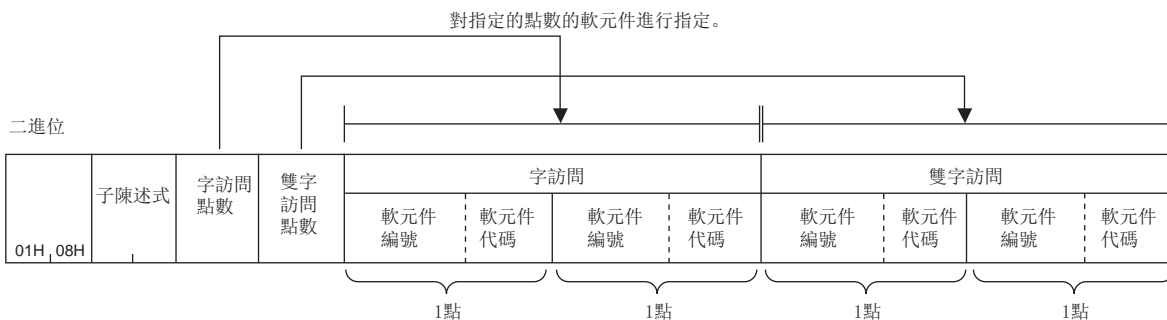
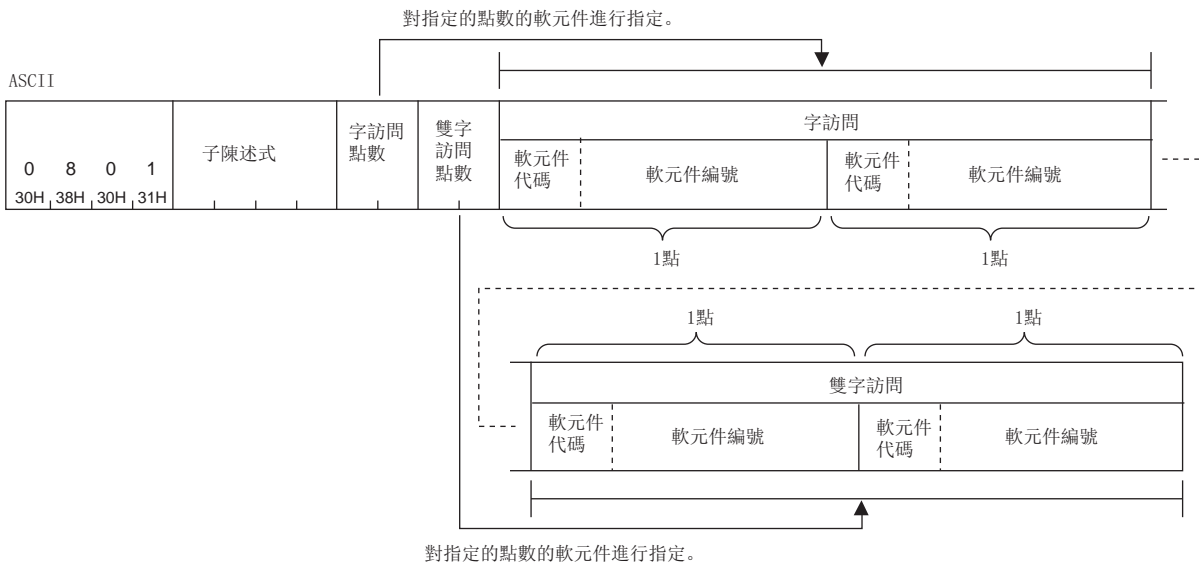

n子陳述式

子陳述式*1																					
ASCII代碼	二進位碼																				
<table border="1"> <tr><td>0</td><td>0</td><td>0</td><td>0</td></tr> <tr><td>30H</td><td>30H</td><td>30H</td><td>30H</td></tr> </table> 或 <table border="1"> <tr><td>0</td><td>0</td><td>8</td><td>0</td></tr> <tr><td>30H</td><td>30H</td><td>38H</td><td>30H</td></tr> </table>	0	0	0	0	30H	30H	30H	30H	0	0	8	0	30H	30H	38H	30H	<table border="1"> <tr><td>00H</td><td>00H</td></tr> </table> 或 <table border="1"> <tr><td>80H</td><td>00H</td></tr> </table>	00H	00H	80H	00H
0	0	0	0																		
30H	30H	30H	30H																		
0	0	8	0																		
30H	30H	38H	30H																		
00H	00H																				
80H	00H																				
<table border="1"> <tr><td>0</td><td>0</td><td>0</td><td>2</td></tr> <tr><td>30H</td><td>30H</td><td>30H</td><td>32H</td></tr> </table> 或 <table border="1"> <tr><td>0</td><td>0</td><td>8</td><td>2</td></tr> <tr><td>30H</td><td>30H</td><td>38H</td><td>32H</td></tr> </table>	0	0	0	2	30H	30H	30H	32H	0	0	8	2	30H	30H	38H	32H	<table border="1"> <tr><td>02H</td><td>00H</td></tr> </table> 或 <table border="1"> <tr><td>82H</td><td>00H</td></tr> </table>	02H	00H	82H	00H
0	0	0	2																		
30H	30H	30H	32H																		
0	0	8	2																		
30H	30H	38H	32H																		
02H	00H																				
82H	00H																				

*1 子陳述式的008□在訪問連結直接軟元件、模組訪問軟元件、CPU緩衝記憶體訪問軟元件的情況下使用。將子陳述式置為了008□時，報文格式有所不同。(☞ 205頁 通過軟元件的擴展指定進行讀取、寫入)

n 字訪問點數、雙字訪問點數

指定讀取的軟元件點數。

☞ 40頁 軟元件點數

☞ 67頁 通信示例

子陳述式	項目	內容	點數
0002	字訪問點數	指定以1字為單位進行訪問時的點數。 位軟元件將變為以16點為單位，字軟元件將變為以1字為單位。	1 ≤ 字訪問點數 + 雙字訪問點數 ≤ 96
	雙字訪問點數	指定以2字為單位進行訪問時的點數。 位軟元件將變為以32點為單位，字軟元件將變為以2字為單位。	
0000	字訪問點數	指定以1字為單位進行訪問時的點數。 位軟元件將變為以16點為單位，字軟元件將變為以1字為單位。	1 ≤ 字訪問點數 + 雙字訪問點數 ≤ 192*1
	雙字訪問點數	指定以2字為單位進行訪問時的點數。 位軟元件將變為以32點為單位，字軟元件將變為以2字為單位。	

*1 指定高性能型CPU模組的檔案寄存器 (ZR) 的情況下，將作為訪問點數×2進行計算。此外，使用子陳述式的008□的情況下，將作為訪問點數×2進行計算。

n 軟元件代碼、軟元件編號

將讀取的軟元件按照字訪問、雙字訪問的順序進行指定。

☞ 36頁 軟元件代碼

☞ 39頁 起始軟元件編號(軟元件編號)

項目	內容
字訪問	指定通過“字訪問點數”指定的點數的軟元件。將“字訪問點數”置為了0點的情況下無需指定。
雙字訪問	指定通過“雙字訪問點數”指定的點數的軟元件。將“雙字訪問點數”置為了0點的情況下無需指定。

限制事項

不可以指定下述軟元件。

- 計時器的觸點 (TS) 及線圈 (TC)
- 長計時器的觸點 (LTS)、線圈 (LTC) 及當前值 (LTN)
- 累計計時器的觸點 (STS) 及線圈 (STC)
- 長累計計時器的觸點 (LSTS)、線圈 (LSTC) 及當前值 (LSTN)
- 計數器的觸點 (CS) 及線圈 (CC)
- 長計數器的觸點 (LCS)、線圈 (LCC) 及當前值 (LCN)

回應資料

無Entry Monitor Device陳述式的回應資料。

通信示例

按照通過字訪問讀取D0、T0、M100~M115、X20~X2F，通過雙字訪問讀取D1500~D1501、Y160~Y17F、M1111~M1142的登錄示例如下所示。

n 以ASCII代碼進行資料通信時

(請求資料)

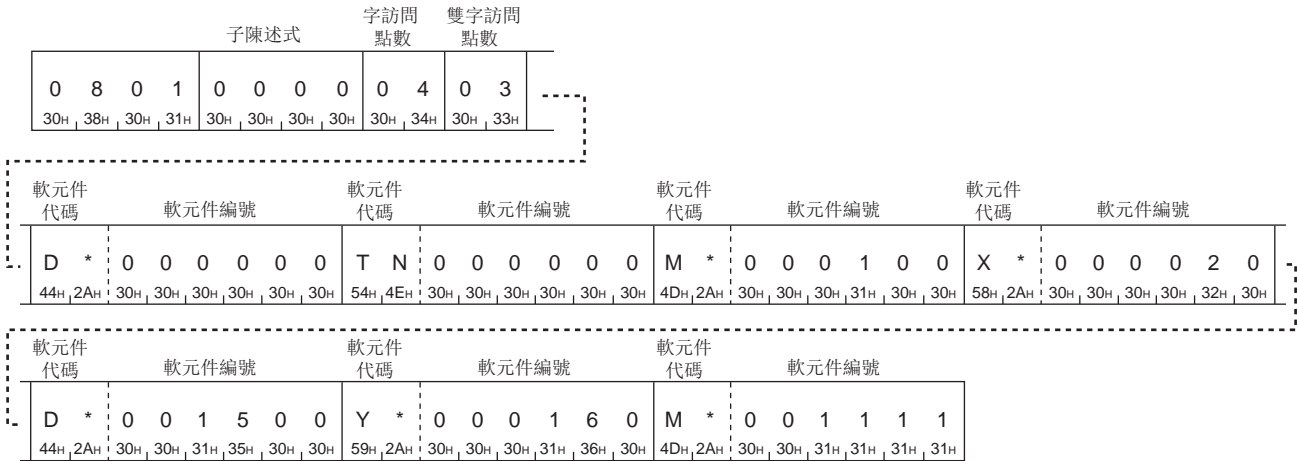

5

n 以二進位碼進行資料通信時

(請求資料)

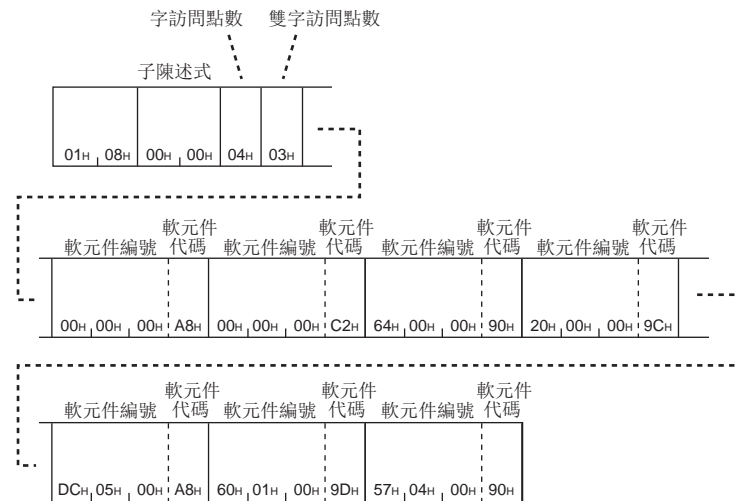

Execute Monitor(陳述式: 0802)

讀取Entry Monitor Device(陳述式: 0801)中登錄的軟元件的值。

要點

- Execute Monitor(陳述式: 0802)的執行前, 應通過Entry Monitor Device(陳述式: 0801), 登錄讀取的軟元件。在不進行Entry Monitor Device(陳述式: 0801)的狀況下執行陳述式時將發生出錯。(參見64頁 Entry Monitor Device(陳述式: 0801))
- 進行訪問目標再啟動的情況下, 登錄內容將被消去。應再次執行Entry Monitor Device(陳述式: 0801), 登錄讀取的軟元件。

請求資料

ASCII

0	8	0	2	0	0	0	0
30H	38H	30H	32H	30H	30H	30H	30H

二進位

02H, 08H	00H, 00H

回應資料

字訪問點數的資料		雙字訪問點數的資料	
字訪問		雙字訪問	
讀取資料1	讀取資料2	讀取資料1	讀取資料2

通信示例

從登錄的軟元件中讀取值時，請參閱下述章節。

☞ 67頁 通信示例

作為存儲D0=6549(1995H)、T0=4610(1202H)、D1500=20302(4F4EH)、D1501=19540(4C54H)的軟元件。

n 以ASCII代碼進行資料通信時

(請求資料)

0	8	0	2	0	0	0	0
30H	38H	30H	32H	30H	30H	30H	30H

(回應資料)

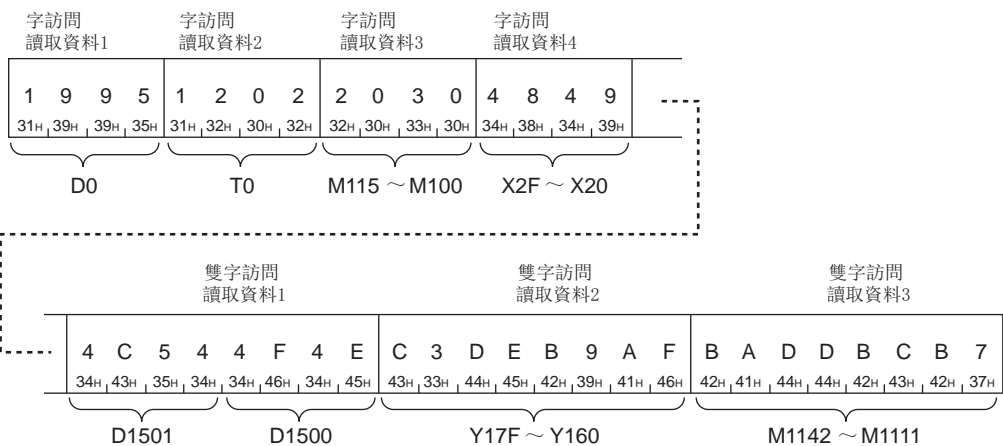

字訪問讀取資料3

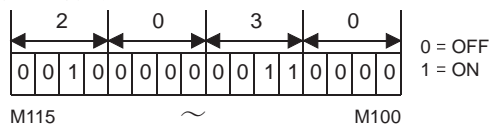

雙字訪問讀取資料2

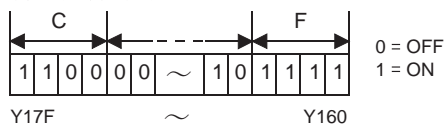

字訪問讀取資料4

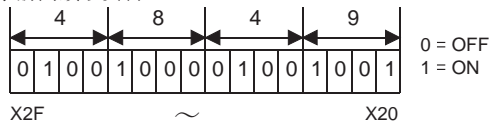

雙字訪問讀取資料3

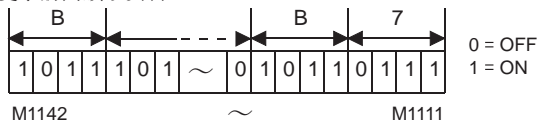

n 以二進位碼進行資料通信時

(請求資料)

02H, 08H	00H, 00H
----------	----------

(回應資料)

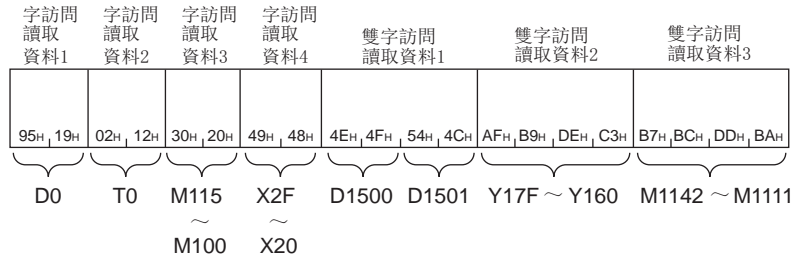

字訪問讀取資料3

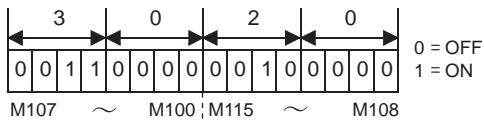

雙字訪問讀取資料2

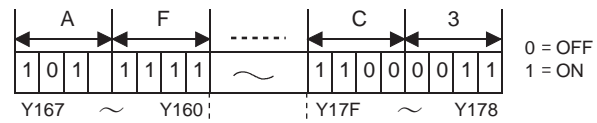

字訪問讀取資料4

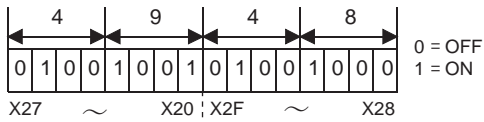

雙字訪問讀取資料3

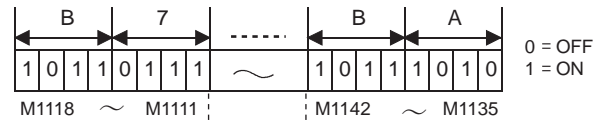

Read Block(陳述式: 0406)

將字軟元件及位軟元件(1點為16位)的n點作為1個塊，對多個塊進行指定及讀取。可以以不連續的軟元件編號指定。

要點

對於通用型QCPU及LCPU進行通信的情況下，如果在CPU模組的“服務處理設置”中置為“指定服務處理次數”以外，有可能發生資料背離。為了防止資料背離，應設置為“指定服務處理次數”。

請求資料

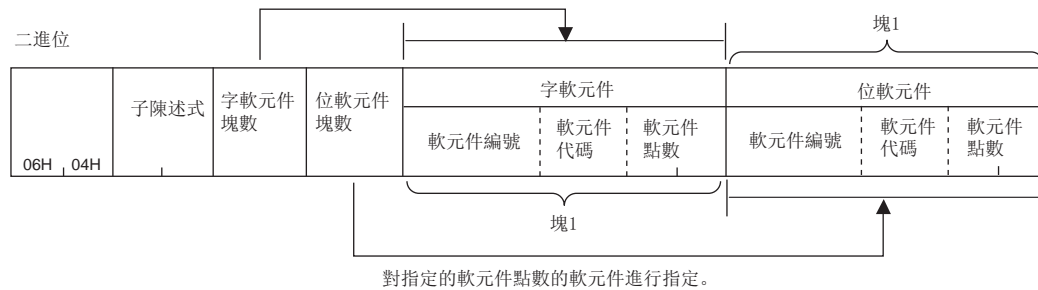
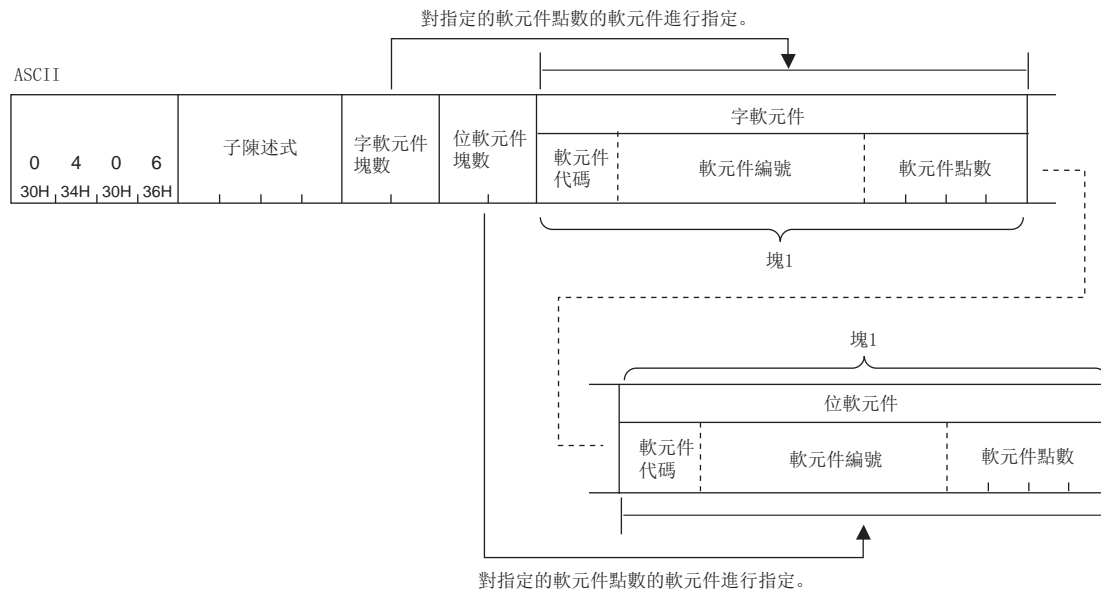

n 子陳述式

子陳述式*1																					
ASCII代碼	二進位碼																				
<table border="1"> <tr><td>0</td><td>0</td><td>0</td><td>0</td></tr> <tr><td>30H</td><td>30H</td><td>30H</td><td>30H</td></tr> </table> 或 <table border="1"> <tr><td>0</td><td>0</td><td>8</td><td>0</td></tr> <tr><td>30H</td><td>30H</td><td>38H</td><td>30H</td></tr> </table>	0	0	0	0	30H	30H	30H	30H	0	0	8	0	30H	30H	38H	30H	<table border="1"> <tr><td>00H</td><td>00H</td></tr> </table> 或 <table border="1"> <tr><td>80H</td><td>00H</td></tr> </table>	00H	00H	80H	00H
0	0	0	0																		
30H	30H	30H	30H																		
0	0	8	0																		
30H	30H	38H	30H																		
00H	00H																				
80H	00H																				
<table border="1"> <tr><td>0</td><td>0</td><td>0</td><td>2</td></tr> <tr><td>30H</td><td>30H</td><td>30H</td><td>32H</td></tr> </table> 或 <table border="1"> <tr><td>0</td><td>0</td><td>8</td><td>2</td></tr> <tr><td>30H</td><td>30H</td><td>38H</td><td>32H</td></tr> </table>	0	0	0	2	30H	30H	30H	32H	0	0	8	2	30H	30H	38H	32H	<table border="1"> <tr><td>02H</td><td>00H</td></tr> </table> 或 <table border="1"> <tr><td>82H</td><td>00H</td></tr> </table>	02H	00H	82H	00H
0	0	0	2																		
30H	30H	30H	32H																		
0	0	8	2																		
30H	30H	38H	32H																		
02H	00H																				
82H	00H																				

*1 子陳述式的008□在訪問連結直接軟元件、模組訪問軟元件、CPU緩衝記憶體訪問軟元件的情況下使用。將子陳述式置為了008□時，報文格式有所不同。(參閱 205頁 通過軟元件的擴展指定進行讀取、寫入)

n 字軟元件塊數、位軟元件塊數

以16進制數指定讀取的軟元件的塊數。

子陳述式	項目	內容	點數
0002	字軟元件塊數	指定讀取的字軟元件的塊數。	字軟元件塊數+位軟元件塊數≤60
	位軟元件塊數	指定讀取的位軟元件的塊數。	
0000	字軟元件塊數	指定讀取的字軟元件的塊數。	字軟元件塊數+位軟元件塊數≤120*1
	位軟元件塊數	指定讀取的位軟元件的塊數。	

*1 訪問目標為MELSEC iQ-R系列、MELSEC iQ-L系列模組的情況下，且也使用子陳述式的008□的情況下，將作為塊數×2進行計算。

n 軟元件代碼、軟元件編號、軟元件點數

指定讀取的軟元件。

☞ 36頁 軟元件代碼

☞ 39頁 起始軟元件編號(軟元件編號)

☞ 40頁 軟元件點數

軟元件點數應按滿足下述條件的方式指定。

- 字軟元件的各塊的合計點數+位軟元件的各塊的合計點數≤960

此外，應按字軟元件、位軟元件的順序指定。

項目	內容
字軟元件	指定通過“字軟元件塊數”指定的點數的軟元件。將“字軟元件塊數”置為了0點的情況下無需指定。
位軟元件	指定通過“位軟元件塊數”指定的點數的軟元件。將“位軟元件塊數”置為了0點的情況下無需指定。

要點

指定計時器、累計計時器、計數器的觸點及線圈的情況下，應使用位軟元件塊。

限制事項

不可以指定下述軟元件。

- 長計時器的觸點(LTS)、線圈(LTC)及當前值(LTN)
- 長累計計時器的觸點(LSTS)、線圈(LSTC)及當前值(LSTN)
- 長計數器的觸點(LCS)、線圈(LCC)及當前值(LCN)
- 長變址寄存器(LZ)

回應資料

以16進制數存儲已讀取的軟元件值。根據ASCII代碼及二進位碼，資料的排列有所不同。(☞ 41頁 讀取資料、寫入資料)

字軟元件塊數的資料		位軟元件塊數的資料	
字軟元件		位軟元件	
第1塊的資料	第2塊的資料	第1塊的資料	第2塊的資料

通信示例

按下述方式通過軟元件讀取值。

項目	讀取內容
字軟元件	<ul style="list-style-type: none"> 塊1: D0~D3 (4點) 塊2: W100~W107 (8點)
位軟元件	<ul style="list-style-type: none"> 塊1: M0~M31 (2點) 塊2: M128~M159 (2點) 塊3: B100~B12F (3點)

n 以ASCII代碼進行資料通信時

(請求資料)

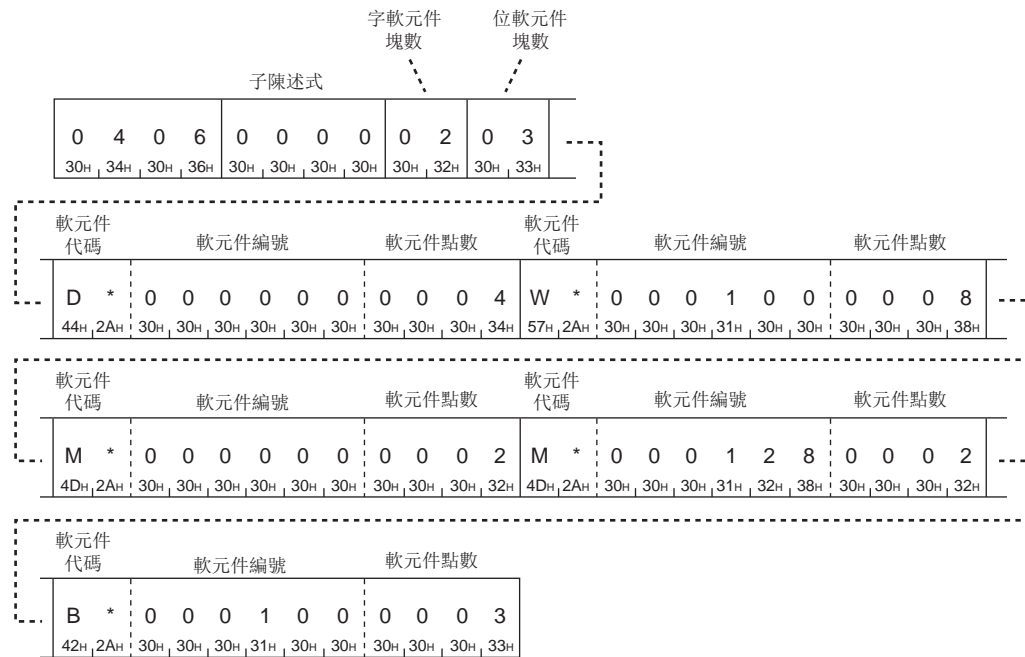

(回應資料)

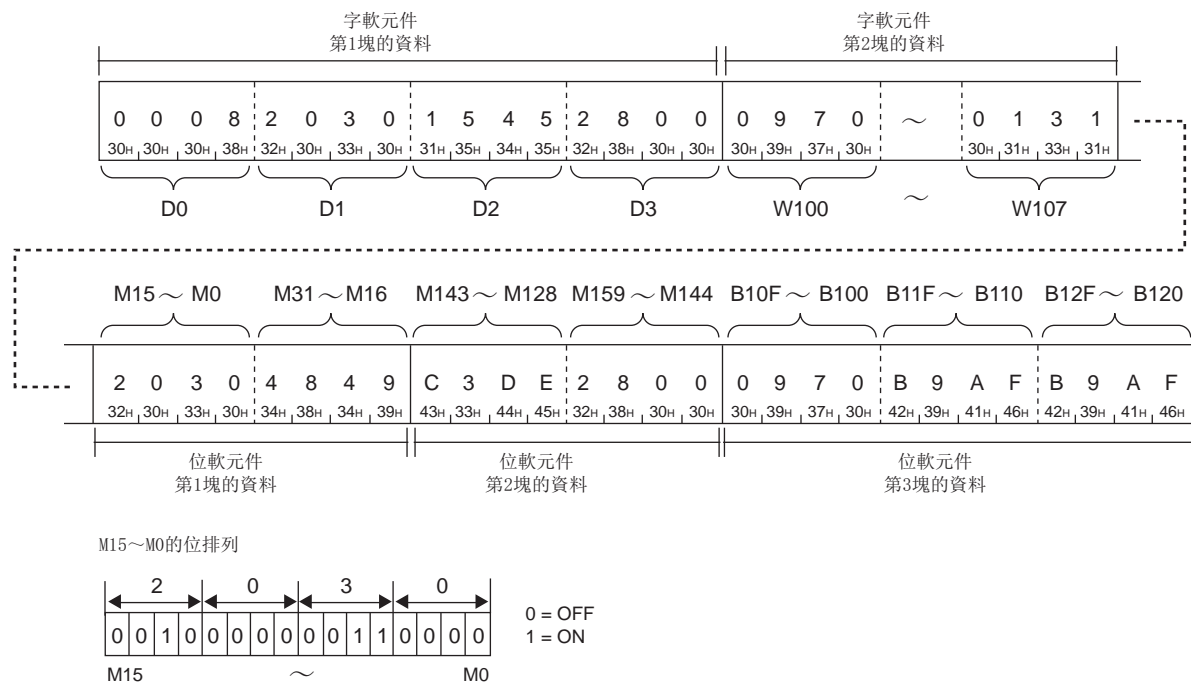

n 以二進位碼進行資料通信時

(請求資料)

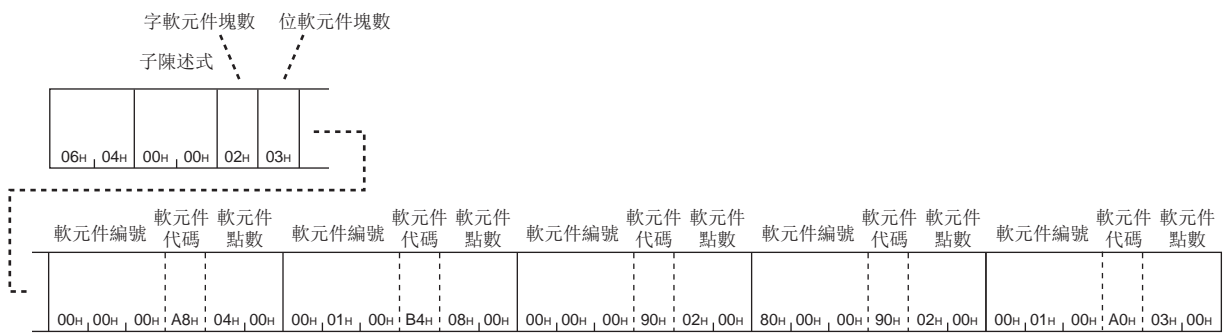

(回應資料)

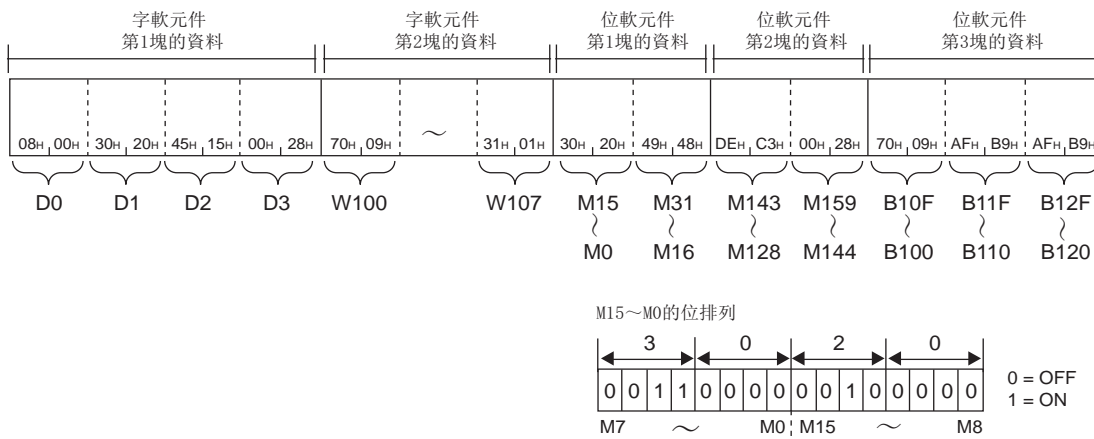

Write Block(陳述式: 1406)

將字軟元件及位軟元件(1點為16位)的n點作為1個塊，對多個塊進行指定及寫入。可以以不連續的軟元件編號指定。

要點

對於通用型QCPU及LPCPU進行通信的情況下，如果通過CPU模組的“服務處理設置”置為“指定服務處理次數”以外，有可能發生資料背離。為了防止資料背離，應設置為“指定服務處理次數”。

請求資料

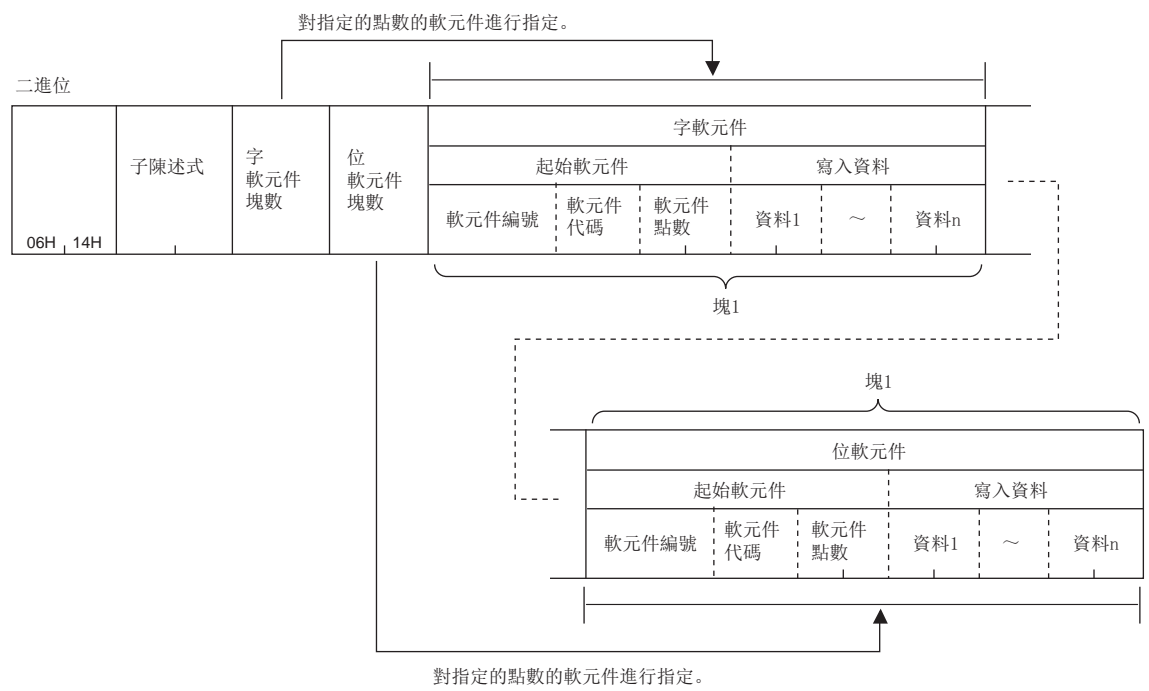
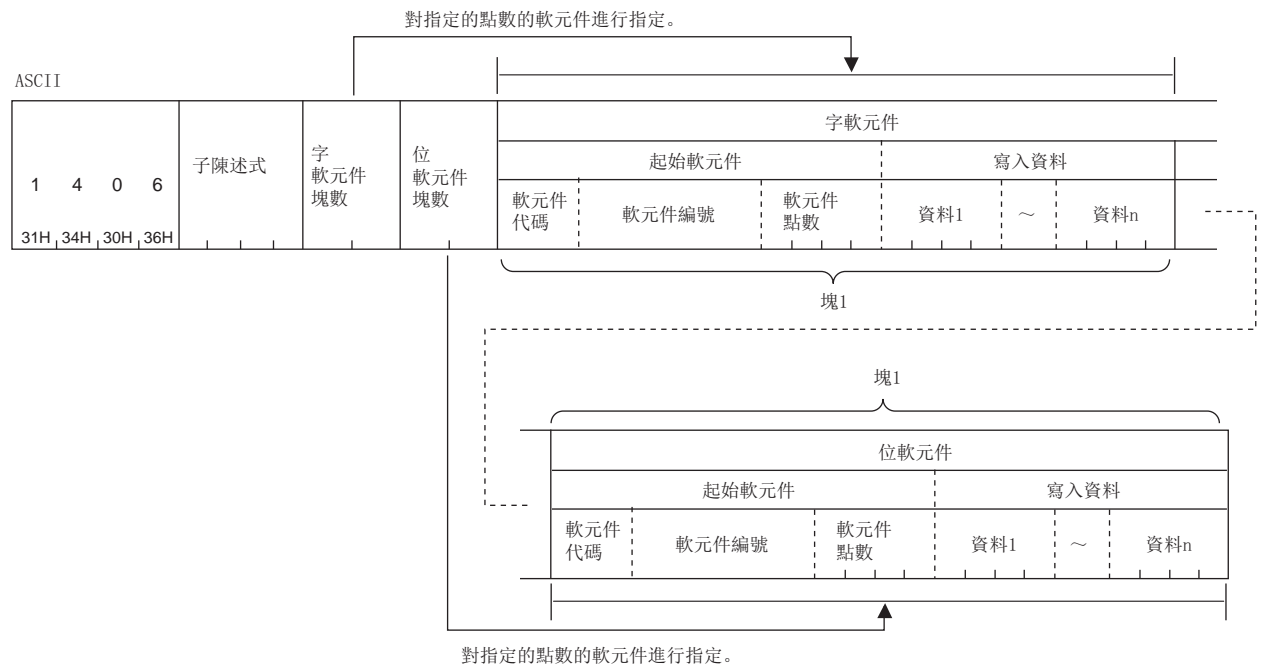

n 子陳述式

子陳述式*1																					
ASCII代碼	二進位碼																				
<table border="1"> <tr><td>0</td><td>0</td><td>0</td><td>0</td></tr> <tr><td>30H</td><td>30H</td><td>30H</td><td>30H</td></tr> </table> 或 <table border="1"> <tr><td>0</td><td>0</td><td>8</td><td>0</td></tr> <tr><td>30H</td><td>30H</td><td>38H</td><td>30H</td></tr> </table>	0	0	0	0	30H	30H	30H	30H	0	0	8	0	30H	30H	38H	30H	<table border="1"> <tr><td>00H</td><td>00H</td></tr> </table> 或 <table border="1"> <tr><td>80H</td><td>00H</td></tr> </table>	00H	00H	80H	00H
0	0	0	0																		
30H	30H	30H	30H																		
0	0	8	0																		
30H	30H	38H	30H																		
00H	00H																				
80H	00H																				
<table border="1"> <tr><td>0</td><td>0</td><td>0</td><td>2</td></tr> <tr><td>30H</td><td>30H</td><td>30H</td><td>32H</td></tr> </table> 或 <table border="1"> <tr><td>0</td><td>0</td><td>8</td><td>2</td></tr> <tr><td>30H</td><td>30H</td><td>38H</td><td>32H</td></tr> </table>	0	0	0	2	30H	30H	30H	32H	0	0	8	2	30H	30H	38H	32H	<table border="1"> <tr><td>02H</td><td>00H</td></tr> </table> 或 <table border="1"> <tr><td>82H</td><td>00H</td></tr> </table>	02H	00H	82H	00H
0	0	0	2																		
30H	30H	30H	32H																		
0	0	8	2																		
30H	30H	38H	32H																		
02H	00H																				
82H	00H																				

*1 子陳述式的008□在訪問連結直接軟元件、模組訪問軟元件、CPU緩衝記憶體訪問軟元件的情況下使用。將子陳述式置為了008□時，報文格式有所不同。(☞ 205頁 通過軟元件的擴展指定進行讀取、寫入)

n 字軟元件塊數、位軟元件塊數

指定寫入的軟元件的塊數。(☞ 40頁 軟元件點數)

子陳述式	項目	內容	點數
0002	字軟元件塊數	指定寫入的字軟元件的塊數。	字軟元件塊數+位軟元件塊數≤60
	位軟元件塊數	指定寫入的位軟元件的塊數。	
0000	字軟元件塊數	指定寫入的字軟元件的塊數。	字軟元件塊數+位軟元件塊數≤120*1
	位軟元件塊數	指定寫入的位軟元件的塊數。	

*1 訪問目標為MELSEC iQ-R系列、MELSEC iQ-L系列模組的情況下，且使用子陳述式的008□的情況下，將作為塊數×2進行計算。

n 軟元件代碼、軟元件編號、軟元件點數

指定寫入的軟元件。

☞ 36頁 軟元件代碼

☞ 39頁 起始軟元件編號(軟元件編號)

☞ 40頁 軟元件點數

軟元件點數應按滿足下述條件的方式指定。

子陳述式	條件
0002	(字軟元件塊數+位軟元件塊數)×9+字軟元件的各塊合計點數+位軟元件的各塊合計點數≤960
0000	(字軟元件塊數+位軟元件塊數)×4+字軟元件的各塊合計點數+位軟元件的各塊合計點數≤960

此外，應按字軟元件、位軟元件的順序指定。

項目	內容
字軟元件	指定通過“字軟元件塊數”指定的點數的軟元件。將“字軟元件塊數”置為了0點的情況下無需指定。
位軟元件	指定通過“位軟元件塊數”指定的點數的軟元件。將“位軟元件塊數”置為了0點的情況下無需指定。

要點

指定計時器、累計計時器、計數器的觸點及線圈的情況下，應使用位軟元件塊。

限制事項

不可以指定下述軟元件。

- 長計時器的觸點(LTS)、線圈(LTC)及當前值(LTN)
- 長累計計時器的觸點(LSTS)、線圈(LSTC)及當前值(LSTN)
- 長計數器的觸點(LCS)、線圈(LCC)及當前值(LCN)
- 長變址寄存器(LZ)

回應資料

無Write Block陳述式的回應資料。

通信示例

按照下述方式，將值寫入到軟元件中。

項目	寫入內容
字軟元件	<ul style="list-style-type: none"> 塊1: D0~D3 (4點) 塊2: W100~W107 (8點)
位軟元件	<ul style="list-style-type: none"> 塊1: M0~M31 (2點) 塊2: M128~M159 (2點) 塊3: B100~B12F (3點)

n 以ASCII代碼進行資料通信時

(請求資料)

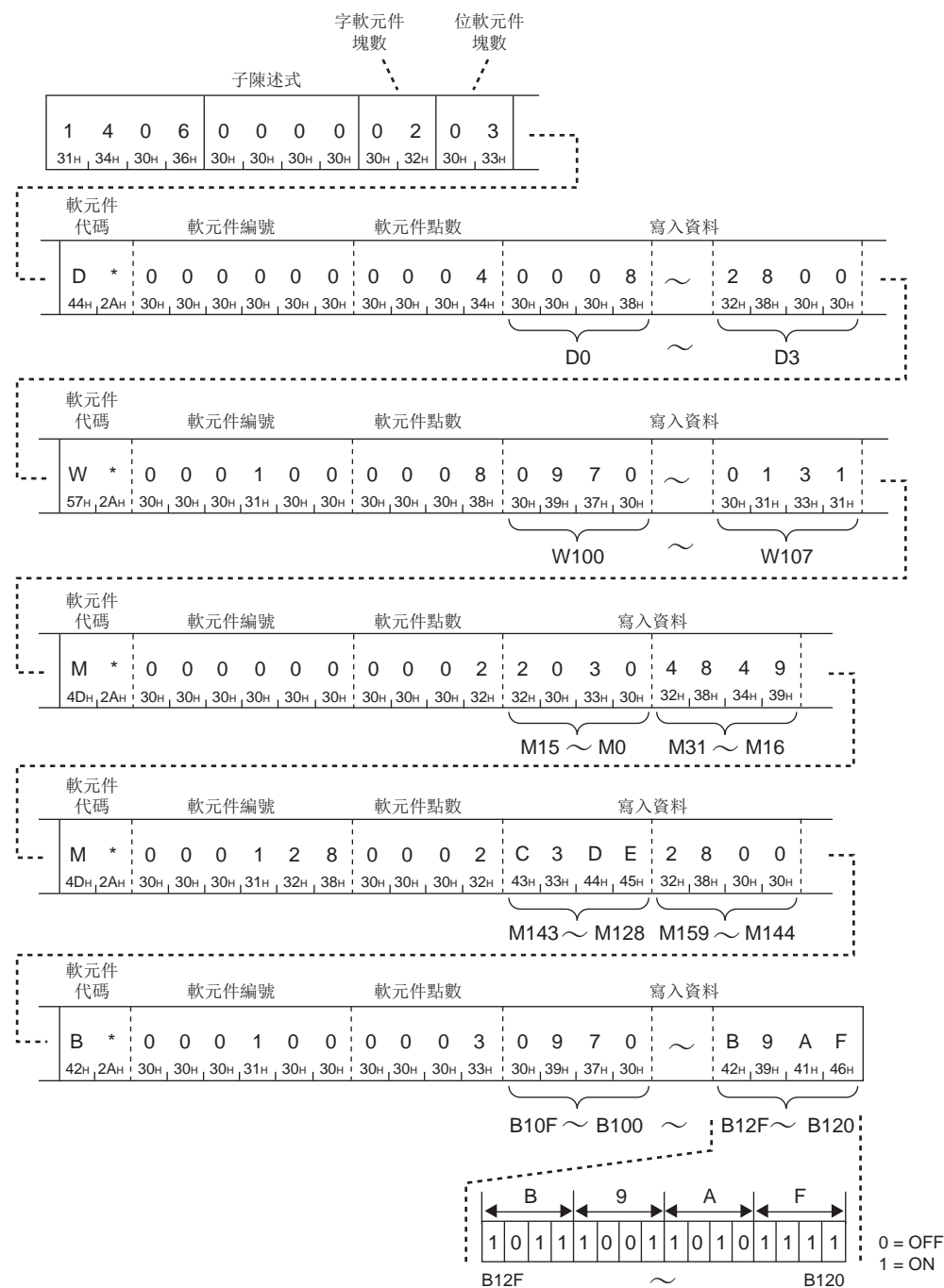

n 以二進位碼進行資料通信時

(請求資料)

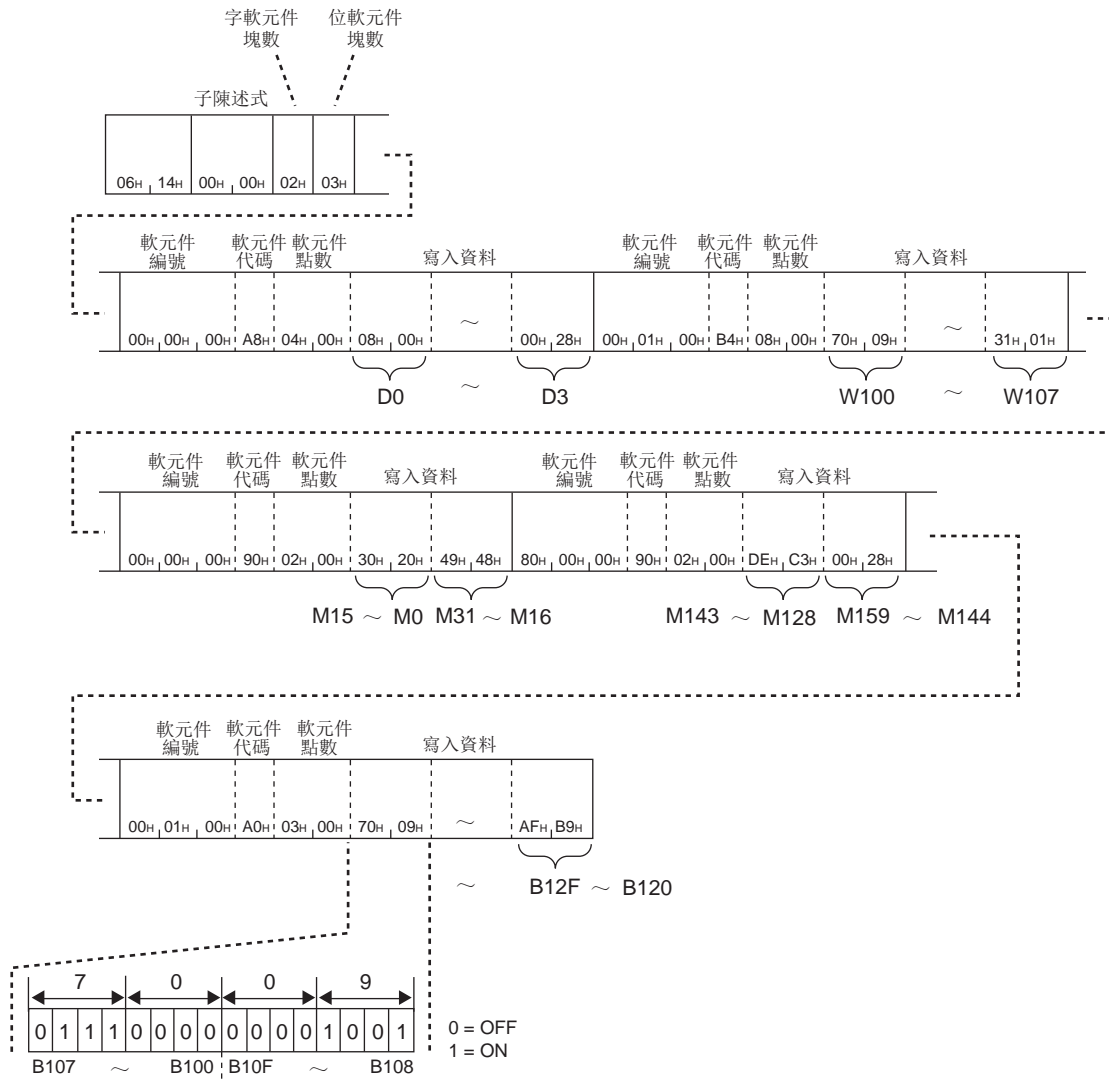

5.3 Label (標籤訪問)

以下說明使用全域標籤進行資料讀取及寫入的陳述式有關內容。

限制事項

- 不可以訪問局部標籤、模組標籤。
- 不可以訪問通過GX Works2設置的全域標籤。
- 不可以訪問安全CPU的安全全域標籤、安全局部標籤、一般/安全共用標籤。
- 為了訪問全域標籤，需要通過GX Works3的全域標籤設置編輯器將“來自於外部設備的訪問”的設置專案置為有效。(默認為無效。)
- 以ASCII代碼進行資料通信時，由於需要從UTF-16將標籤名轉換為ASCII代碼，因此報文容量將增加。

陳述式內指定的資料

排列點數

指定進行讀取或寫入的排列的數。

由於發送資料最多為1920位元組，因此可指定的最多點數根據標籤名長而變化。

n 以ASCII代碼進行資料通信時

將點數轉換為ASCII代碼4位使用後，按照從高位位元組到低位位元組的順序發送。

例

點數為3時

0	0	0	3
30 _H	30 _H	30 _H	33 _H

n 以二進位碼進行資料通信時

使用表示點數的2位元組的數值，按照從低位位元組到高位位元組的順序發送。

例

點數為3時

03 _H	00 _H
-----------------	-----------------

讀取資料點數、寫入資料點數

指定進行讀取或寫入的標籤數。

由於發送資料最多為1920位元組，因此可指定的最多點數根據標籤名長而變化。

n 以ASCII代碼進行資料通信時

將標籤數轉換為ASCII代碼4位使用後，按照從高位位元組到低位位元組的順序發送。

例

標籤數為3時

0	0	0	3
30 _H	30 _H	30 _H	33 _H

n 以二進位碼進行資料通信時

使用表示標籤數的2位元組的數值，按照從低位位元組到高位位元組的順序發送。

例

標籤數為3時

03 _H	00 _H
-----------------	-----------------

省略點數

指定省略定義的標籤的點數。未省略定義的情況下指定0。

省略定義是指，將標籤名省略為“%1” “%2” … “%n” (n: 省略點數中指定的數)進行標記。(☞ 83頁 標籤名)

n 以ASCII代碼進行資料通信時

以ASCII代碼進行資料通信時，將省略點數轉換為4位後，按照從高位位元組到低位位元組的順序發送。

例

省略點數為3時

0	0	0	3
30 _H	30 _H	30 _H	33 _H

n 以二進位碼進行資料通信時

以二進位碼進行資料通信時，使用表示省略點數的2位元組的數值，按照從低位位元組到高位位元組的順序發送。

例

省略點數為3時

03 _H	00 _H
-----------------	-----------------

標籤名長

指定通過“標籤名”指定的標籤名的字元數。

n 以ASCII代碼進行資料通信時

將字元數轉換為ASCII代碼4位使用後，按照從高位位元組到低位元位元組的順序發送。

例

字元數為8字元時

0	0	0	8
30H	30H	30H	38H

n 以二進位碼進行資料通信時

使用2位元組的數值，按照從低位元位元組到高位位元組的順序發送字元數。

例

字元數為8字元時

08H, 00H

標籤名

指定標籤的名稱。

- 以ASCII代碼進行資料通信時，將表示全域標籤名的UTF-16的值轉換為ASCII代碼後，按照從高位位元組到低位位元組的順序發送。
- 以二進位碼進行資料通信時，對表示全域標籤名的UTF-16的值按照從低位位元組到高位位元組的順序進行發送。

n 基本資料類型的標籤

指定全域標籤名。

全域標籤名為“AAA”的情況下，ASCII代碼與二進位碼的指定示例如下所示。

標籤名 (UTF-16 (16進制數))	A (0041)	A (0041)	A (0041)
ASCII代碼 (16進制數)	30303431	30303431	30303431
二進位碼 (16進制數)	4100	4100	4100

n 排列指定型的標籤

對標籤名與3次元為止的排列要素的索引(要素編號)進行指定。

全域標籤名為1次元排列“BBB[20]”的情況下，ASCII代碼與二進位碼的指定示例如下所示。

標籤名 (UTF-16 (16進制數))	B (0042)	B (0042)	B (0042)	[(005B)	2 (0032)	0 (0030)] (005D)
ASCII代碼 (16進制數)	30303432	30303432	30303432	30303542	30303332	30303330	30303544
二進位碼 (16進制數)	4200	4200	4200	5B00	3200	3000	5D00

全域標籤名為2次元排列“BBB[20, 10]”的情況下，ASCII代碼與二進位碼的指定示例如下所示。

標籤名 (UTF-16 (16進制數))	B (0042)	B (0042)	B (0042)	[(005B)	2 (0032)
ASCII代碼 (16進制數)	30303432	30303432	30303432	30303542	30303332
二進位碼 (16進制數)	4200	4200	4200	5B00	3200

標籤名 (UTF-16 (16進制數))	0 (0030)	, (002C)	1 (0031)	0 (0030)] (005D)
ASCII代碼 (16進制數)	30303330	30303243	30303331	30303330	30303544
二進位碼 (16進制數)	3000	2C00	3100	3000	5D00

全域標籤名為3次元排列“BBB[20, 10, 30]”的情況下，ASCII代碼與二進位碼的指定示例如下所示。

標籤名 (UTF-16 (16進制數))	B (0042)	B (0042)	B (0042)	[(005B)	2 (0032)	0 (0030)	, (002C)
ASCII代碼 (16進制數)	30303432	30303432	30303432	30303542	30303332	30303330	30303243
二進位碼 (16進制數)	4200	4200	4200	5B00	3200	3000	2C00

標籤名 (UTF-16 (16進制數))	1 (0031)	0 (0030)	, (002C)	3 (0033)	0 (0030)] (005D)
ASCII代碼 (16進制數)	30303331	30303330	30303243	30303333	30303330	30303544
二進位碼 (16進制數)	3100	3000	2C00	3300	3000	5D00

n 結構體型的標籤

以半形句號結合結構體的要素名，對到最後要素指定的字元串進行指定。

全域標籤名為“XXX.YYY.ZZZ”的情況下，ASCII代碼與二進位碼的指定示例如下所示。

標籤名 (UTF-16 (16進制數))	X (0058)	X (0058)	X (0058)	. (002E)	Y (0059)	Y (0059)
ASCII代碼 (16進制數)	30303538	30303538	30303538	30303245	30303539	30303539
二進位碼 (16進制數)	5800	5800	5800	2E00	5900	5900

標籤名 (UTF-16 (16進制數))	Y (0059)	. (002E)	Z (005A)	Z (005A)	Z (005A)
ASCII代碼 (16進制數)	30303539	30303245	30303541	30303541	30303541
二進位碼 (16進制數)	5900	2E00	5A00	5A00	5A00

n 結構體型的標籤(構件排列的情況下)

組合結構體型的標籤與排列指定型的標籤的指定方法進行指定。

全域標籤名為“XXX.YYY[20, 10, 30]”的情況下，ASCII代碼與二進位碼的指定示例如下所示。

標籤名(UTF-16(16進制數))	X(0058)	X(0058)	X(0058)	.(002E)	Y(0059)	Y(0059)
ASCII代碼(16進制數)	30303538	30303538	30303538	30303245	30303539	30303539
二進位碼(16進制數)	5800	5800	5800	2E00	5900	5900
標籤名(UTF-16(16進制數))	Y(0059)	[(005B)	2(0032)	0(0030)	,(002C)	1(0031)
ASCII代碼(16進制數)	30303539	30303542	30303332	30303330	30303243	30303331
二進位碼(16進制數)	5900	5B00	3200	3000	2C00	3100
標籤名(UTF-16(16進制數))	0(0030)	,(002C)	3(0033)	0(0030)](005D)	
ASCII代碼(16進制數)	30303330	30303243	30303333	30303330	30303544	
二進位碼(16進制數)	3000	2C00	3300	3000	5D00	

n 結構體型的標籤的資料類型

資料類型為下述的情況下，將變為結構體型的標籤。

- 計時器
- 計數器
- 長計數器
- 累計計時器
- 長累計計時器
- 長計時器

此外，結構體具有觸點、線圈、當前值的構件名及資料類型。

構件名	資料類型	說明
S	位	觸點
C	位	線圈
N	計時器、計數器、累計計時器的情況下：字[無符號]/位串[16位]	當前值
	長計時器、長計數器、長累計計時器的情況下：雙字[無符號]/位串[32位]	

n 不可指定標籤名

標籤類型	內容	例
標籤的位指定	不可以通過半形句號結合標籤名與位指定作為字元串指定。	AAA.3
標籤的位數指定	不可以將標籤名與位數指定作為字元串指定。	K4AAA
排列指定型的標籤	不可以將要素編號作為字元串指定。	BBB[XXX] BBB[XXX,YYY] BBB[XXX,YYY,ZZZ]
結構體型的標籤	可以指定末端構件的結構體型的標籤名。	XXX
	不可以通過構件中具有結構體型標籤的結構體型的標籤指定以手動分配了軟元件的標籤。	Label1.Member1.Member2(僅以手動分配了軟元件的情況下)

n 標籤名省略定義

結構體型標籤的情況下，通過省略定義可以通過省略表記指定標籤名。

省略定義時，指定省略點數中省略的標籤名的點數，依次指定省略的標籤的標籤名長與標籤名後登錄。

但是，指定的標籤名應通過以“.”隔開的單位指定。不可以指定標籤名的字元單位。

例如，“LabelA.memberA3.memberB1”的結構體型標籤的情況下，“LabelA”、“LabelA.memberA3”可以作為省略的標籤名指定，但是不可以通過如“Label”、“LabelA.member”所示的標籤名的字元單位指定。

登錄的標籤的字元串可以按照“%1”“%2”...“%n”(n:省略點數中指定的數)方式通過“%”與偏置值(從上依次1、2、3...n)進行省略指定。

通過下述結構體型標籤，按照“%1.memberA1”、“%1.memberA2”、“%1.%2.memberB1”、“%1.%2.memberB2”方式，以省略表記指定“LabelA”與“memberA3”時的登錄步驟如下所示。

- LabelA.memberA1
- LabelA.memberA2
- LabelA.memberA3.memberB1
- LabelA.memberA3.memberB2

1. 指定省略點數中省略表記的標籤名數

由於省略“LabelA”與“memberA3”的2種標籤名，因此省略點數中指定“2”。

2. 指定標籤名長中省略表記的標籤名字元數

標籤名	字元數	標籤名長	
		以ASCII代碼(16進制數)進行資料通信時	以二進位碼(16進制數)進行資料通信時
LabelA	6字元	30303036	0600
memberA3	8字元	30303038	0800

3. 指定省略表記的標籤名

指定省略的標籤名。通過步驟1指定的省略點數重複步驟2與步驟3。

資料	指定的值	內容	
省略點數	2	指定省略定義的標籤名的點數	
標籤名長	6	每省略定義的標籤名1點的指定	指定通過省略點數指定的點數的標籤
標籤名	LabelA		
標籤名長	8		
標籤名	memberA3		

限制事項

結構體型標籤的構件中有排列指定型的標籤的情況下，排列指定型的標籤名不可以省略表記。

資料類型ID

資料類型ID被存儲到回應資料中。

以ASCII代碼進行資料通信時以2位的ASCII代碼表示資料類型ID。

以二進位碼進行資料通信時以1位元組的二進位碼表示資料類型ID。

回應資料中存儲的資料類型ID如下所示。

分類	資料類型名稱	資料類型ID
基本資料類型的標籤	位	1
	字[無符號]/位串[16位]	2
	雙字[無符號]/位串[32位]	3
	字[帶符號]	4
	雙字[帶符號]	5
	單精確度實數	6
	雙精度實數	7
	時間	8
	字元串	9
	字元串[Unicode]	10
	下述資料類型的觸點/線圈 • 計時器 • 計數器 • 長計數器 • 累計計時器 • 長累計計時器 • 長計時器	1
	下述資料類型的當前值 • 計時器 • 計數器 • 累計計時器	2
	下述資料類型的當前值 • 長計數器 • 長累計計時器 • 長計時器	3
排列指定型的標籤	排列指定型的標籤將變為排列要素資料類型(基本資料類型)。	
結構體型的標籤	結構體型的標籤將變為末端要素資料類型(基本資料類型)。	

讀取單位指定、寫入單位指定

指定讀取資料長或寫入資料長的單位。

值	內容
0	標籤資料類型為位元的情況下指定。(位指定)
1	標籤資料類型為位元以外的情況下指定。(位元組指定)

各資料類型中指定的讀取單位指定、寫入單位指定如下所示。

分類	資料類型名稱	讀取單位指定、寫入單位指定
基本資料類型的標籤	位	0
	字[無符號]/位串[16位]	1
	雙字[無符號]/位串[32位]	1
	字[帶符號]	1
	雙字[帶符號]	1
	單精確度實數	1
	雙精度實數	1
	時間	1
	字元串	1
	字元串[Unicode]	1
	下述資料類型的觸點/線圈 • 計時器 • 計數器 • 長計數器 • 累計計時器 • 長累計計時器 • 長計時器	0
下述資料類型的當前值 • 計時器 • 計數器 • 累計計時器	1	
下述資料類型的當前值 • 長計數器 • 長累計計時器 • 長計時器	1	
排列指定型的標籤	排列指定型的標籤將變為排列要素資料類型(基本資料類型)的值。	
結構體型的標籤	結構體型的標籤將變為末端要素資料類型(基本資料類型)的值。	

n 以ASCII代碼進行資料通信時

將值轉換為ASCII代碼2位使用後，按照從高位元組到低位元位元組的順序發送。

例

將值指定為0的情況下

0	0
30H	30H

n 以二進位碼進行資料通信時

使用表示值的1位元組的數值發送。

例

將值指定為0的情況下

00H

固定值

指定0。

n 以ASCII代碼進行資料通信時

轉換為ASCII代碼2位使用後，按照從高位位元組到低位位元組的順序發送。

例

0	0
30H, 30H	

n 以二進位碼進行資料通信時

使用表示值的1位元組的數值發送。

例

00H

讀取資料長、寫入資料長

以2位元組為單位表示每標籤1點的讀取資料、寫入資料的容量。

標籤資料類型為位元的情況下，應指定“2”。(☞ 84頁 資料類型ID)

n 以ASCII代碼進行資料通信時

將容量轉換為ASCII代碼4位使用後，按照從高位位元組到低位位元組的順序發送。

例

將容量指定為4的情況下

0	0	0	4
30H, 30H, 30H, 34H			

n 以二進位碼進行資料通信時

使用表示容量的2位元組的數值，按照從低位位元組到高位位元組的順序發送。

例

將容量指定為4的情況下

04H, 00H

讀取排列資料長、寫入排列資料長

指定排列標籤的讀取或寫入的資料容量。

通過讀取單位指定、寫入單位指定中指定的單位(位元單位、位元組單位)指定。(☞ 85頁 讀取單位指定、寫入單位指定)

以位元單位指定的情況下，以16位(2位元組)單位指定。

資料的發送順序與“讀取資料長、寫入資料長”相同。(☞ 86頁 讀取資料長、寫入資料長)

Array Label Read(陳述式: 041A)

請求資料

在排列指定型標籤及結構體型標籤的構件為排列的情況下，通過標籤讀取資料。
即使不是排列指定型標籤的情況下，也可作為排列要素數為1的標籤讀取。

限制事項

不可以指定下述資料類型的標籤。

- 計時器
- 計數器
- 長計數器
- 累計計時器
- 長累計計時器
- 長計時器

此外，也不可以指定資料類型為位的2次元排列及3次元排列。

n 未省略定義的情況下

ASCII

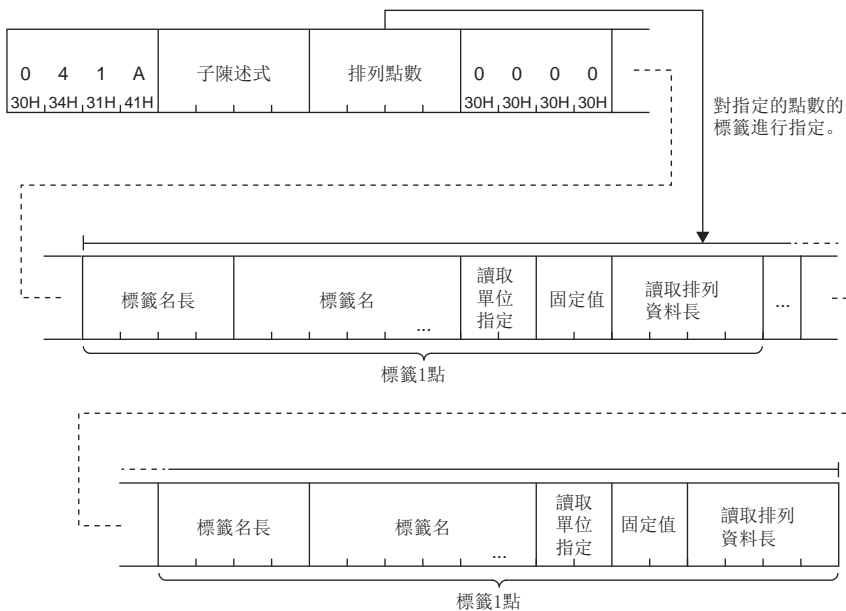

二進位

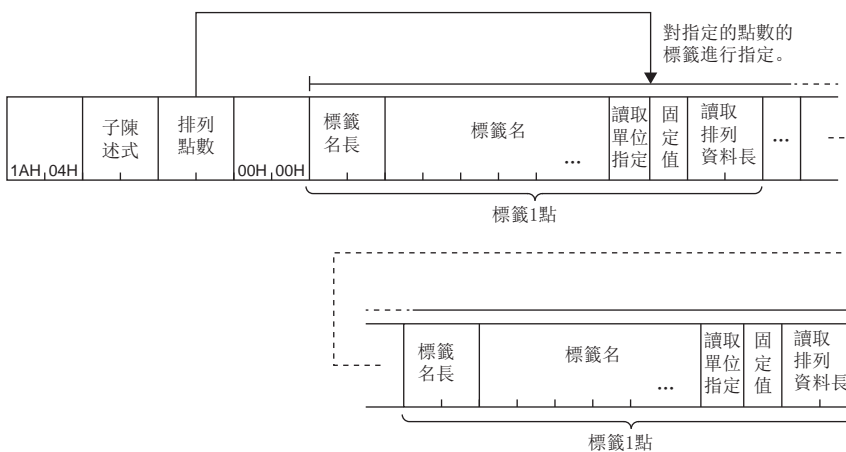

n 省略定義的情況下

ASCII

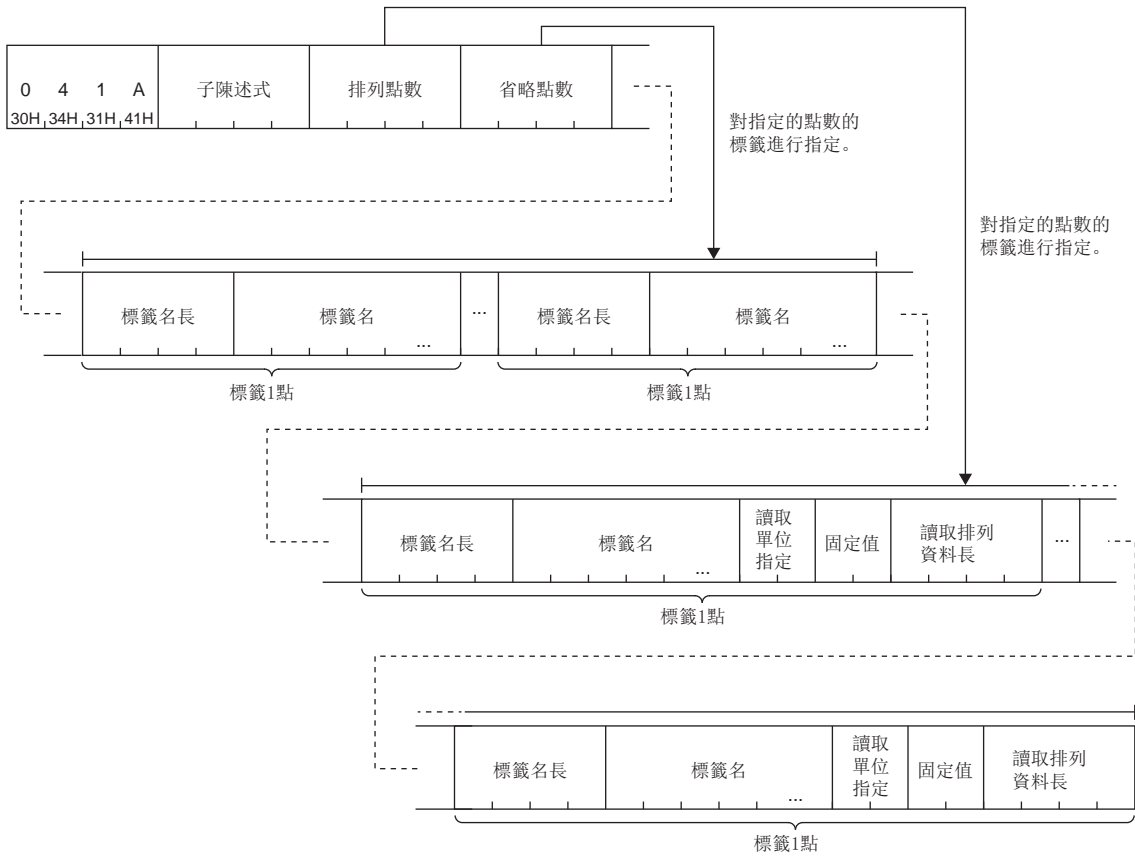

二進位

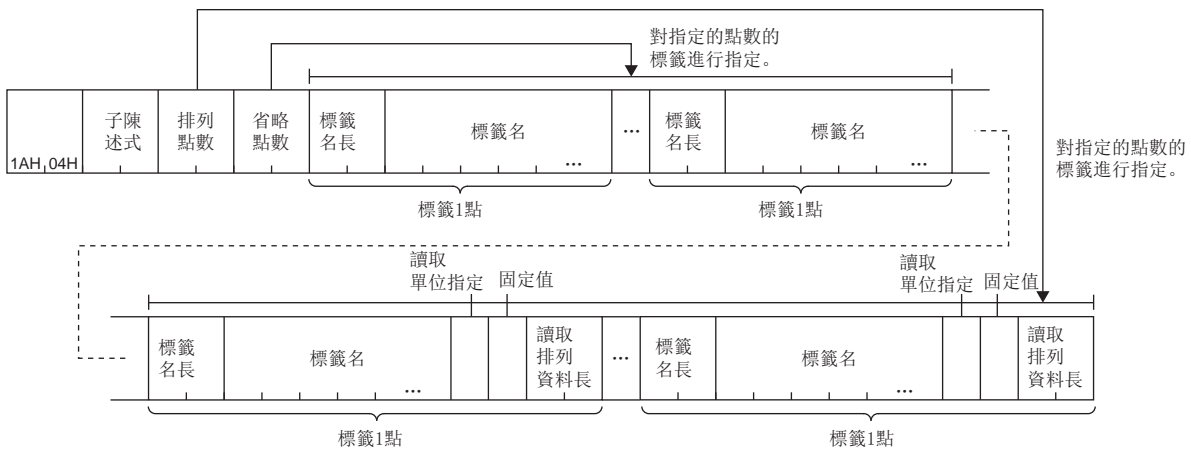

n 子陳述式

子陳述式											
ASCII代碼	二進位碼										
<table border="1"> <tr> <td>0</td> <td>0</td> <td>0</td> <td>0</td> </tr> <tr> <td>30H</td> <td>30H</td> <td>30H</td> <td>30H</td> </tr> </table>	0	0	0	0	30H	30H	30H	30H	<table border="1"> <tr> <td>00H</td> <td>00H</td> </tr> </table>	00H	00H
0	0	0	0								
30H	30H	30H	30H								
00H	00H										

n 排列點數

指定進行讀取的排列的數。(☞ 79頁 排列點數)

n 省略點數

指定進行標籤名省略定義的點數。(☞ 80頁 省略點數)

n 省略點數的標籤名長、標籤名

以省略點數指定省略定義的標籤的標籤名長與標籤名。(☞ 80頁 省略點數)

n 排列點數的標籤名長、標籤名、讀取單位指定、固定值、讀取排列資料長

指定排列點數中指定數的標籤。

☞ 81頁 標籤名長

☞ 82頁 標籤名

☞ 85頁 讀取單位指定、寫入單位指定

☞ 86頁 固定值

☞ 86頁 讀取排列資料長、寫入排列資料長

回應資料

以16進制數存儲已讀取的標籤值。根據ASCII代碼及二進位碼，資料的排列有所不同。

ASCII

排列點數	資料 類型ID	讀取 單位指定	讀取排列資料長	讀取資料	...	資料 類型ID	讀取 單位指定	讀取排列資料長	讀取資料
------	------------	------------	---------	------	-----	------------	------------	---------	------

二進位

		讀取 單位指定				讀取 單位指定			
	資料 類型ID				資料 類型ID				
排列點數		讀取 排列 資料長	讀取資料	...		讀取 排列 資料長	讀取資料		

n 排列點數

存儲與請求資料相同的內容。

n 資料類型ID、讀取單位指定、讀取排列資料長、讀取資料

讀取通過排列點數指定的點數。

編號	資料名	資料構成												
(1)	資料類型ID	<table border="1"> <tr> <td>(1)</td> <td>(2)</td> <td>(3)</td> <td>b15</td> <td>(4)</td> <td>b0</td> </tr> <tr> <td>0</td> <td>0</td> <td>0</td> <td>0</td> <td>0</td> <td>0</td> </tr> </table>	(1)	(2)	(3)	b15	(4)	b0	0	0	0	0	0	0
(1)	(2)		(3)	b15	(4)	b0								
0	0		0	0	0	0								
(2)	讀取單位指定													
(3)	讀取排列資料長													
(4)	讀取資料													

因讀取單位指定為位元指定或位元組指定，讀取資料有所不同。

資料類型為字元串或字元串(Unicode)的情況下，讀取資料將變為標籤的定義字元數+N。有效的字元串將變為NULL終端為止，以後將變為不定值。

N與NULL終端的值如下所示。

資料類型	N的值	NULL終端的值
字元串	<ul style="list-style-type: none"> 定義字元數為奇數的情況下：1 定義字元數為偶數的情況下：2 	00H
字元串(Unicode)	2	0000H

要點

讀取資料與資料類型無關，以2位元組(字)為單位被存儲。

下述條件中以ASCII代碼與二進位碼進行資料通信時的示例如下所示。

- 讀取單位指定：0
- 讀取排列資料長：6
- 讀取資料：0

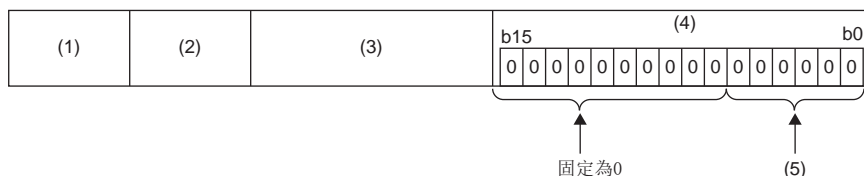

編號	資料名	資料	
		以ASCII代碼(16進制數)進行資料通信時	以二進位碼(16進制數)進行資料通信時
(1)	資料類型ID: 固定為1	3031	01
(2)	讀取單位指定: 0	3030	00
(3)	讀取排列資料長: 6	30303036	0600
(4)	讀取資料以16位(2位元組)為單位存儲。	30303030	0000
(5)	讀取排列資料長為“6”，因此6位的讀取資料被存儲。	—	

下述條件中以ASCII代碼與二進位碼進行資料通信時的示例如下所示。

- 讀取單位指定：1
- 讀取排列資料長：2
- 讀取資料：0

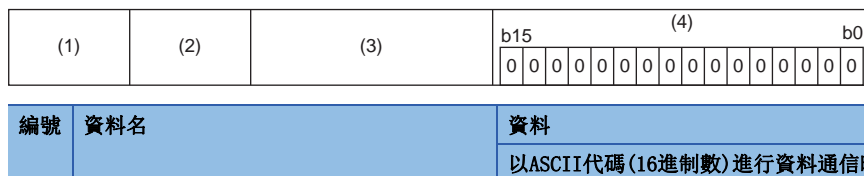

編號	資料名	資料	
		以ASCII代碼(16進制數)進行資料通信時	以二進位碼(16進制數)進行資料通信時
(1)	資料類型ID: 固定為2	3032	02
(2)	讀取單位指定: 1	3031	01
(3)	讀取排列資料長: 2	30303032	0200
(4)	讀取排列資料長為“2”，因此2位元組的讀取資料被存儲。	30303030	0000

n 以二進位碼進行資料通信時

(請求資料)

子陳述式	排列 點數	省略 點數	標籤 名長	標籤名	讀取 單位指定	讀取排列 資料長	固定值						
1AH,04H	00H,00H	01H,00H	00H,00H	06H,00H	L	b	l [2]						
1AH,04H	00H,00H	01H,00H	00H,00H	06H,00H	4CH,00H	62H,00H	6CH,00H	5BH,00H	32H,00H	5DH,00H	00H	00H	02H,00H

(回應資料)

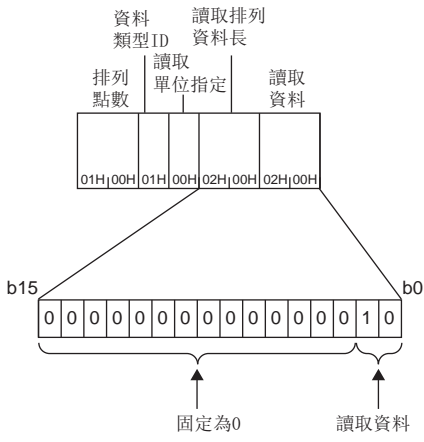

通信示例(排列指定型標籤(位元組指定))

通過資料類型為字的排列指定型的標籤“Lb1[2]”進行5字讀取。

標籤是存儲下述值的標籤。

- Lb1[2]:0044H
- Lb1[3]:0061H
- Lb1[4]:0074H
- Lb1[5]:0061H
- Lb1[6]:0031H

n 以ASCII代碼進行資料通信時

(請求資料)

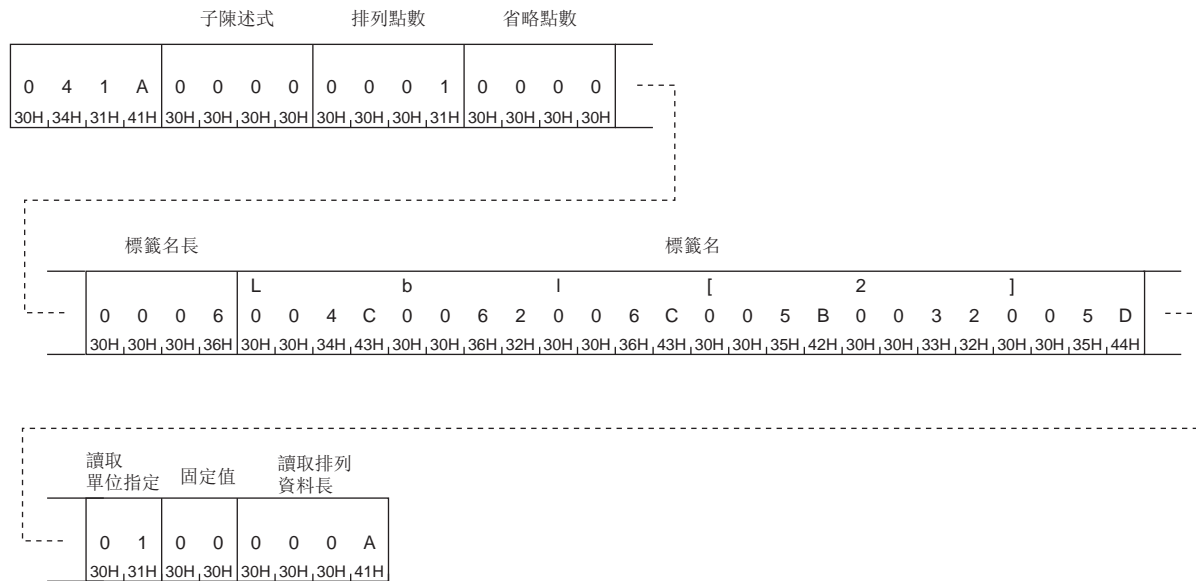

(回應資料)

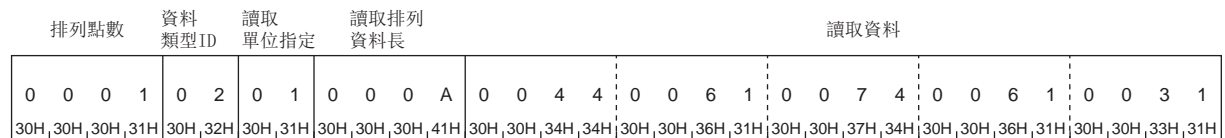

n 以二進位碼進行資料通信時

(請求資料)

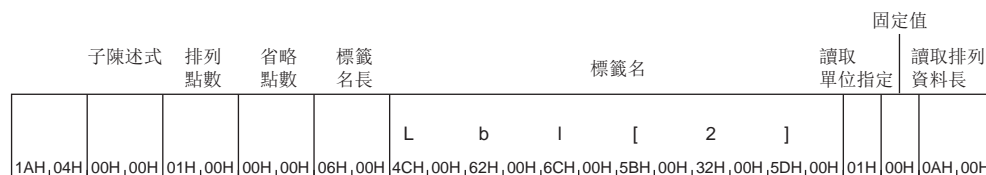

(回應資料)



通信示例(結構體型標籤)

通過資料類型為字的結構體型的標籤“Typ1.led[2]”進行4字讀取，通過資料類型為字的結構體型的標籤“Typ1.No[1]”進行2字讀取。

標籤是存儲下述值的標籤。

- Typ1.led[2]:0031H
- Typ1.led[3]:0032H
- Typ1.led[4]:0033H
- Typ1.led[5]:0034H
- Typ1.No[1]:0030H
- Typ1.No[2]:0031H

進行將標籤名的“Typ1”可省略表記為“%1”的省略定義。

n 以ASCII代碼進行資料通信時

(請求資料)

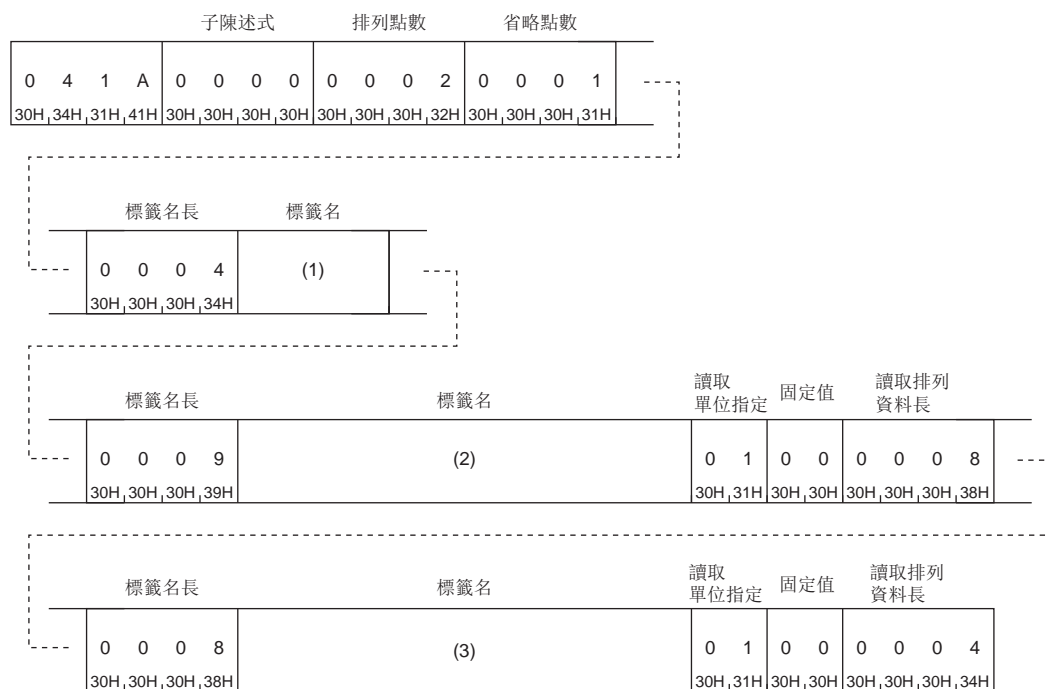

編號	項目	值
—	標籤名	Typ1
	UTF-16(16進制數)	0054007900700031
(1)	ASCII代碼(16進制數)	30303534303037393030373030303331

編號	項目	值
—	標籤名	%1.led[2]
	UTF-16(16進制數)	00250031002E006C00650064005B0032005D
(2)	ASCII代碼(16進制數)	303032353030333130303245303036433030363530303634303035423030333230303544

編號	項目	值
—	標籤名	%1.No[1]
	UTF-16(16進制數)	00250031002E004E006F005B0031005D
(3)	ASCII代碼(16進制數)	3030323530303331303032453030344530303646303035423030333130303544

Array Label Write(陳述式: 141A)

在排列指定型標籤及結構體型標籤的構件為排列的情況下，將資料寫入至標籤中。
即使不是排列指定型標籤的情況下，也可作為排列要素數為1的標籤寫入。

限制事項

不可以指定下述資料類型的標籤。

- 計時器
- 計數器
- 長計數器
- 累計計時器
- 長累計計時器
- 長計時器

此外，也不可以指定資料類型為位的2次元排列及3次元排列。

請求資料

n 未省略定義的情況下

ASCII

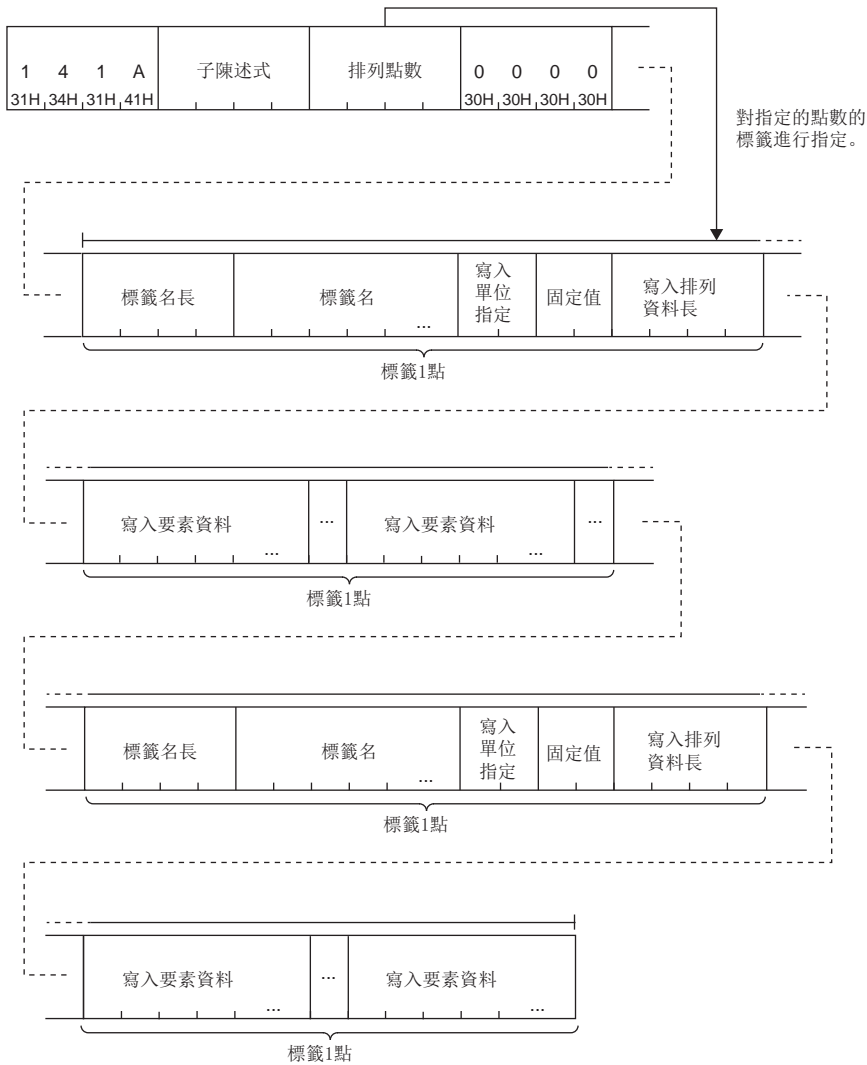

二進位

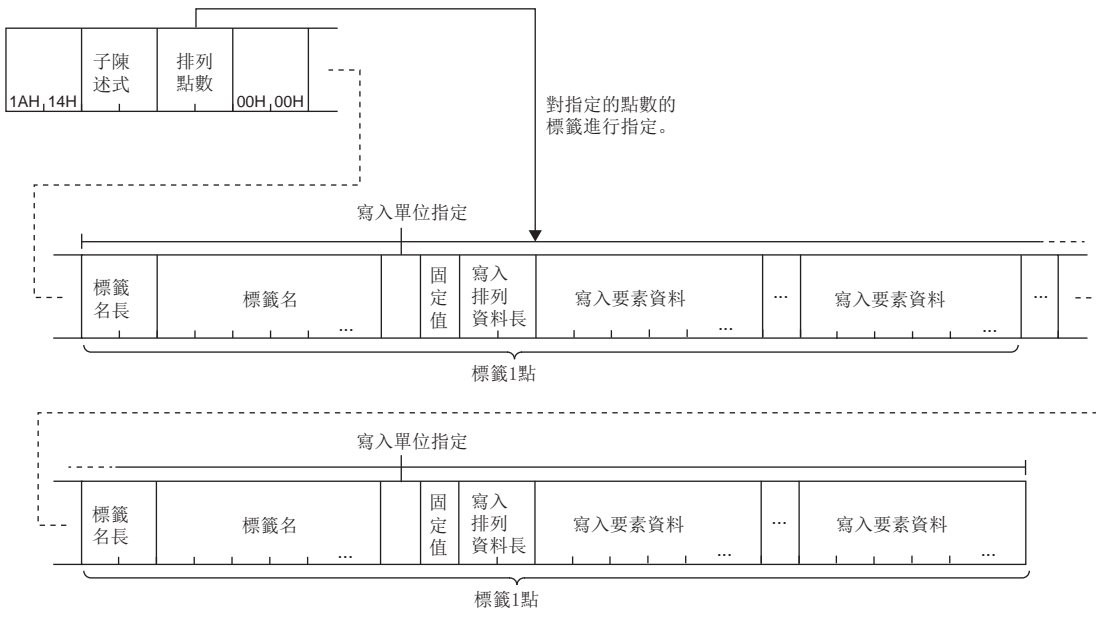

n 省略定義的情況下

ASCII

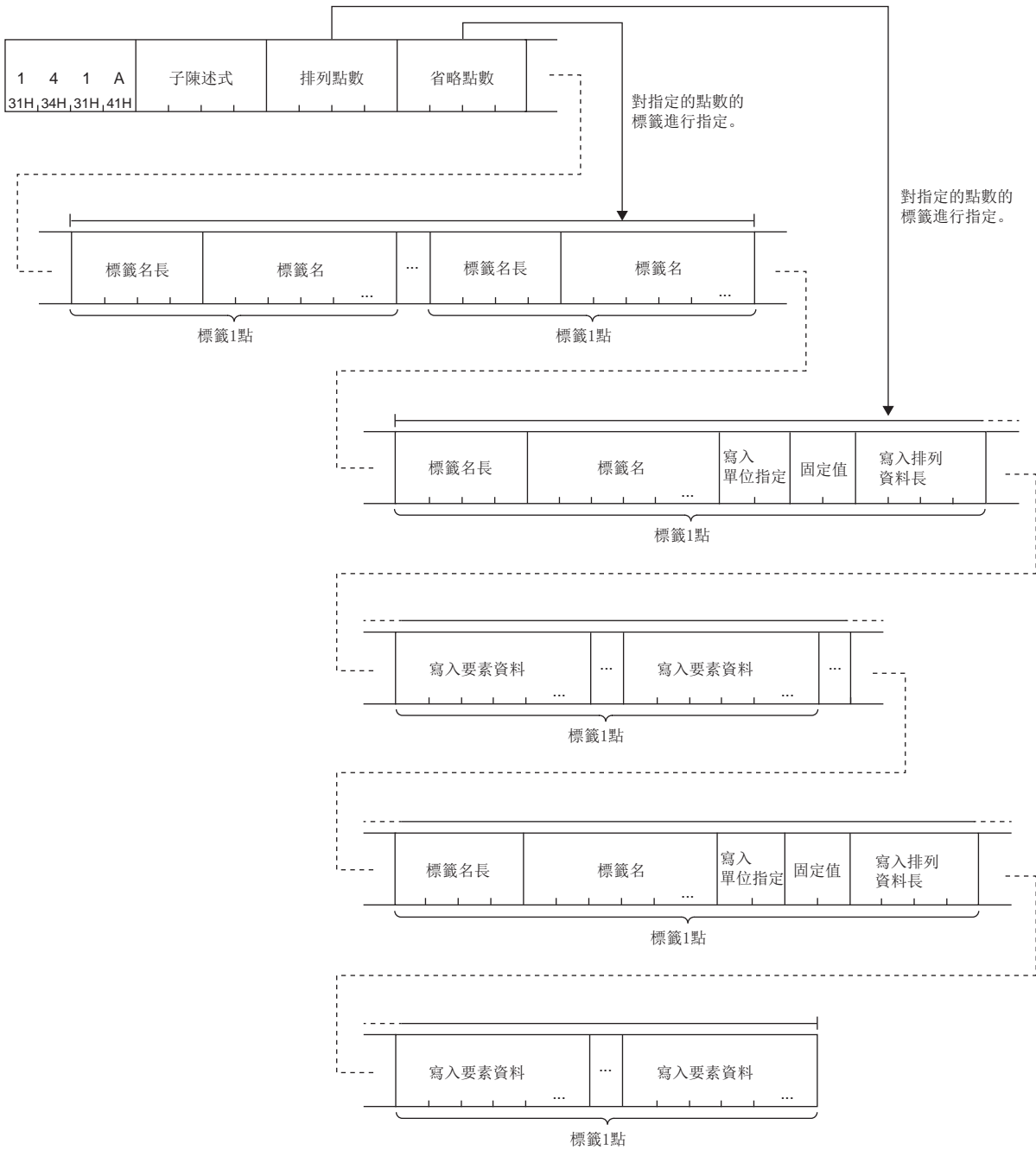

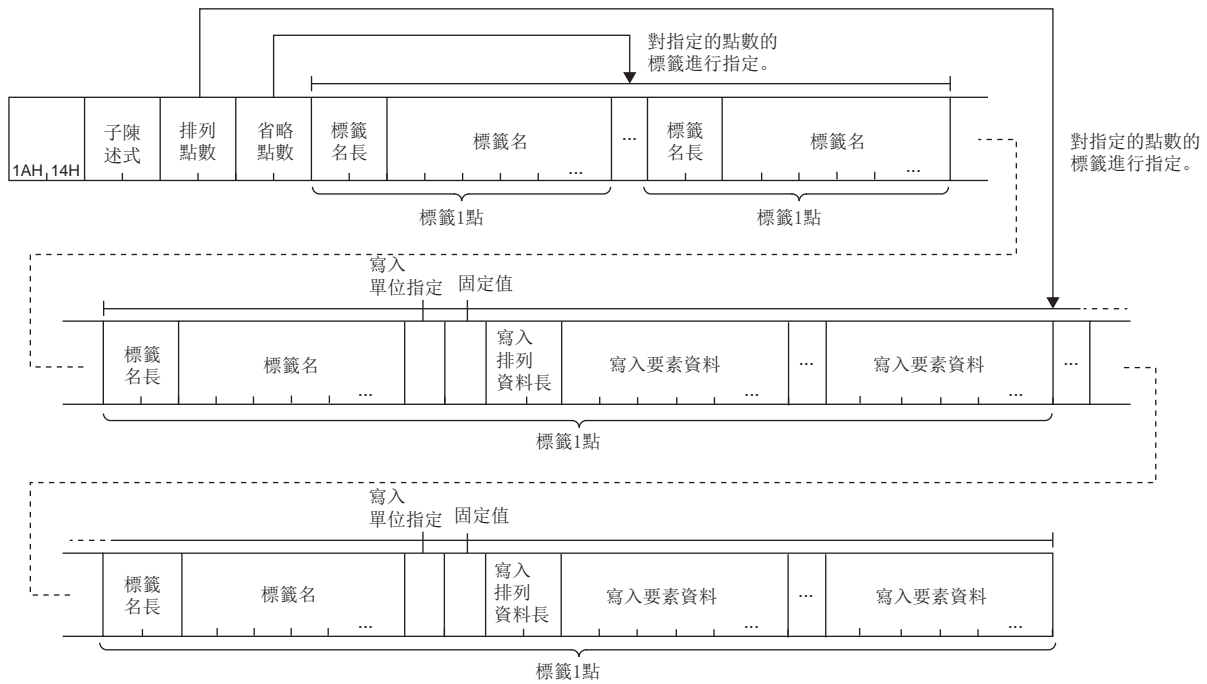

n 子陳述式

子陳述式											
ASCII代碼	二進位碼										
<table border="1"> <tr> <td>0</td> <td>0</td> <td>0</td> <td>0</td> </tr> <tr> <td>30H</td> <td>30H</td> <td>30H</td> <td>30H</td> </tr> </table>	0	0	0	0	30H	30H	30H	30H	<table border="1"> <tr> <td>00H</td> <td>00H</td> </tr> </table>	00H	00H
0	0	0	0								
30H	30H	30H	30H								
00H	00H										

n 排列點數

指定進行寫入的排列的數。(☞ 79頁 排列點數)

n 省略點數

指定進行標籤名省略定義的點數。(☞ 80頁 省略點數)

n 省略點數的標籤名長、標籤名

以省略點數指定省略定義的標籤的標籤名長與標籤名。(☞ 80頁 省略點數)

n 排列點數標籤名長、標籤名、寫入單位指定、固定值、寫入排列資料長、寫入要素資料
指定排列點數中指定的點數。

- ☞ 81頁 標籤名長
 - ☞ 82頁 標籤名
 - ☞ 85頁 讀取單位指定、寫入單位指定
 - ☞ 86頁 固定值
 - ☞ 86頁 讀取排列資料長、寫入排列資料長
- 寫入資料由下述構成。

編號	資料名	資料構成												
(1)	寫入單位指定	<table border="1"> <tr> <td>(1)</td> <td>(2)</td> <td>(3)</td> <td>(4)</td> </tr> <tr> <td colspan="3"></td> <td>b15 _____ b0</td> </tr> <tr> <td colspan="3"></td> <td>0 0 0 0 0 0 0 0 0 0 0 0 0 0 0 0</td> </tr> </table>	(1)	(2)	(3)	(4)				b15 _____ b0				0 0 0 0 0 0 0 0 0 0 0 0 0 0 0 0
(1)	(2)		(3)	(4)										
			b15 _____ b0											
			0 0 0 0 0 0 0 0 0 0 0 0 0 0 0 0											
(2)	固定值													
(3)	寫入排列資料長													
(4)	寫入要素資料													

因寫入單位指定為位元指定或位元組指定，寫入要素資料有所不同。

寫入單位指定為位元指定的情況下，寫入要素資料應以2位元組為單位進位元的大數指定。

寫入單位指定與標籤資料類型不匹配的情況下將變為通信出錯，回應報文的結束代碼中出錯代碼被存儲。關於出錯代碼有關內容，請參閱CPU模組手冊。(MELSEC iQ-R CPU模組用戶手冊(應用篇))

資料類型為字元串或字元串(Unicode)排列的情況下，寫入要素資料將在每排列一點中以包括NULL終端的形式指定，且以全要素、標籤定義字元數+N的大數指定。

N與NULL終端的值如下所示。

資料類型	N的值	NULL終端的值
字元串	<ul style="list-style-type: none"> 定義字元數為奇數的情況下：1 定義字元數為偶數的情況下：2 	00H
字元串(Unicode)	2	0000H

要點

寫入要素資料應與資料類型無關，以2位元組(字)為單位被存儲。

下述條件中以ASCII代碼與二進位碼進行資料通信時的示例如下所示。

- 寫入單位指定：0
- 寫入排列資料長：6
- 寫入資料：0

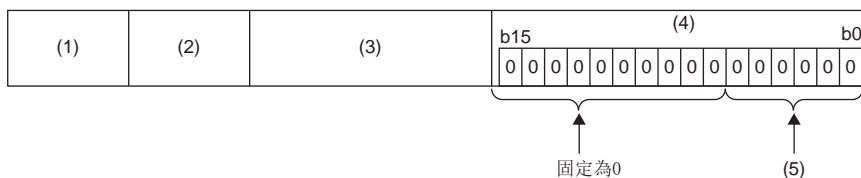

編號	資料名	資料	
		以ASCII代碼(16進制數)進行資料通信時	以二進位碼(16進制數)進行資料通信時
(1)	寫入單位指定：0	3030	00
(2)	固定值	3030	00
(3)	寫入排列資料長：6	30303036	0600
(4)	寫入資料以16位(2位元組)為單位存儲。	30303030	0000
(5)	寫入排列資料長為“6”，因此存儲6位的寫入要素資料。	—	—

下述條件中以ASCII代碼與二進位碼進行資料通信時的示例如下所示。

- 寫入單位指定：1
- 寫入排列資料長：2
- 寫入資料：0



編號	資料名	資料	
		以ASCII代碼(16進制數)進行資料通信時	以二進位碼(16進制數)進行資料通信時
(1)	寫入單位指定：1	3031	01
(2)	固定值	3030	00
(3)	寫入排列資料長：2	30303032	02
(4)	寫入排列資料長為“2”，因此存儲2位元組的寫入要素資料。	30303030	0000

回應資料

無Array Label Write陳述式的回應資料。

通信示例(排列指定型標籤(位指定))

通過資料類型為位的排列指定型的標籤“Lb1[2]”進行2位寫入。

標籤是寫入下述值的標籤。

- Lb1[2]:0(OFF)
- Lb1[3]:1(ON)

n 以ASCII代碼進行資料通信時

(請求資料)

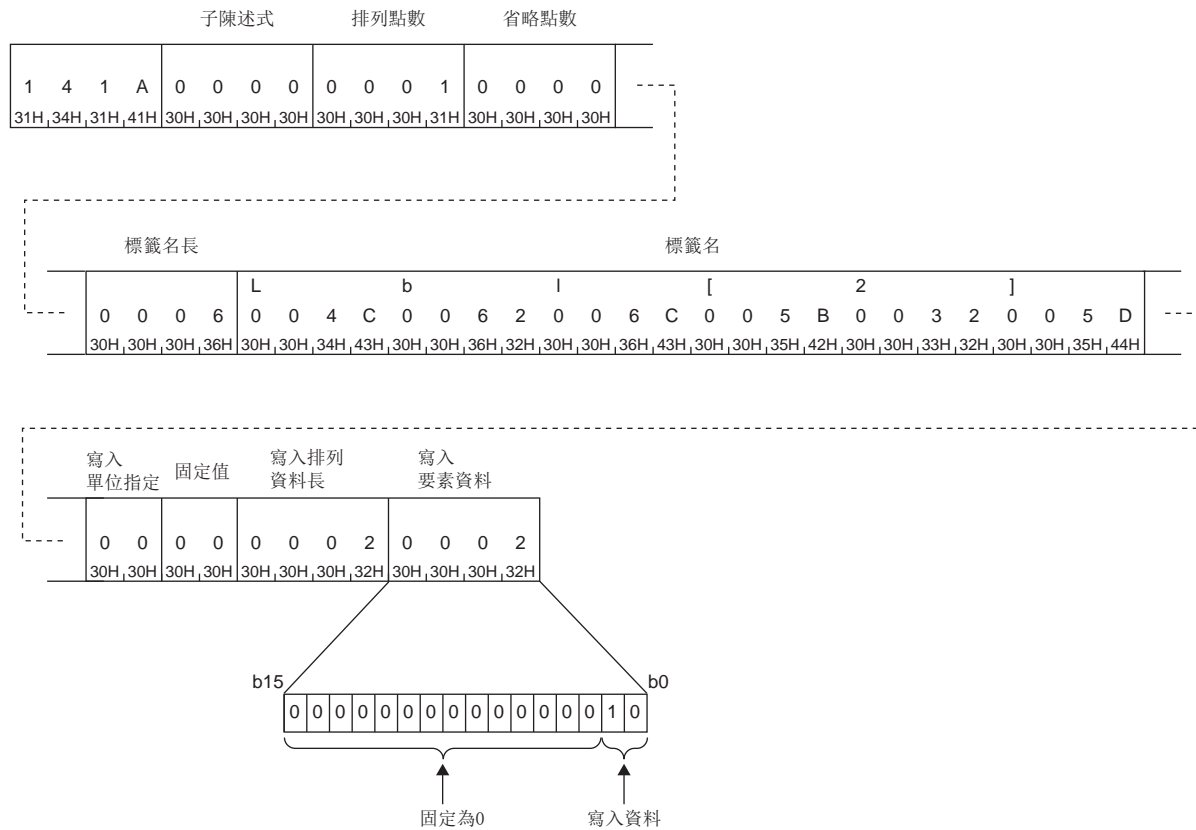

n 以二進位碼進行資料通信時

(請求資料)

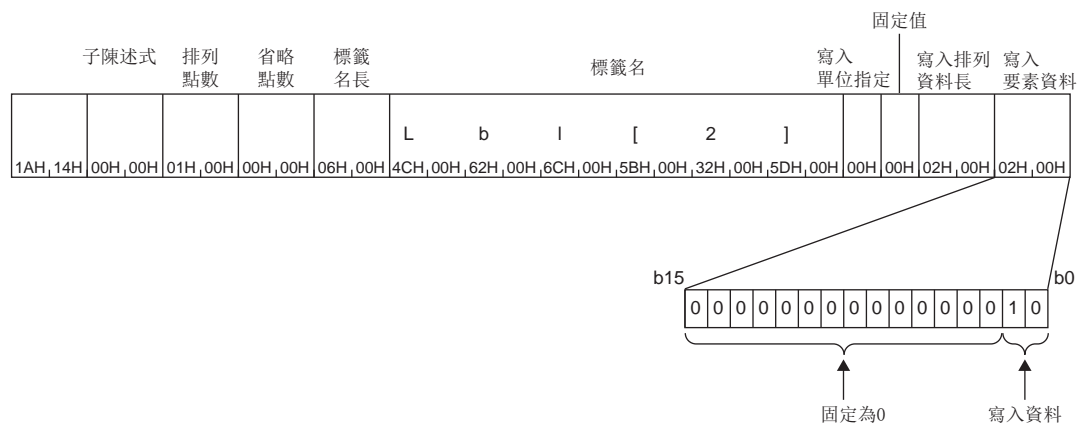

通信示例(排列指定型標籤(位元組指定))

通過資料類型為字的排列指定型的標籤“Lb1[2]”進行5字寫入。

標籤是寫入下述值的標籤。

- Lb1[2]:4400H
- Lb1[3]:6100H
- Lb1[4]:7400H
- Lb1[5]:6100H
- Lb1[6]:3100H

n 以ASCII代碼進行資料通信時

(請求資料)

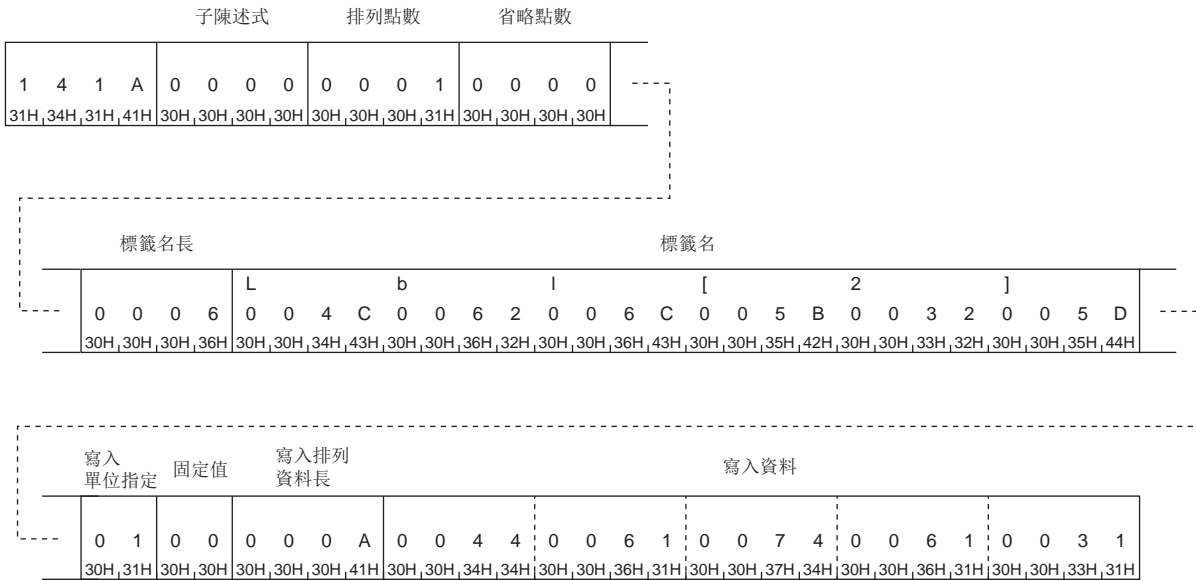

n 以二進位碼進行資料通信時

(請求資料)

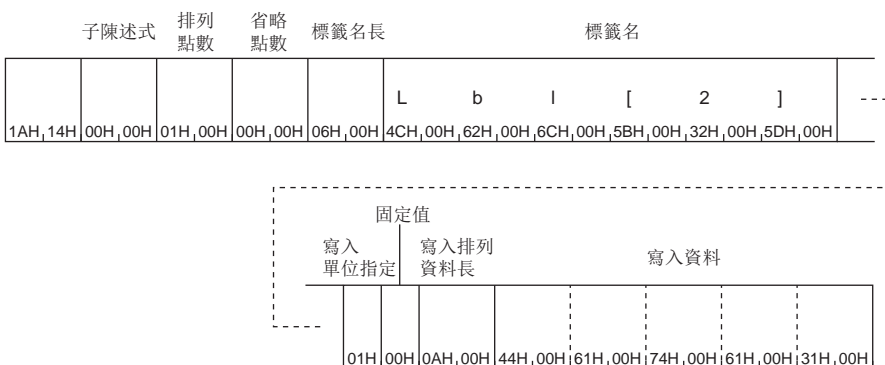

通信示例(結構體型標籤)

通過資料類型為字的結構體型的標籤“Typ1.led[5]”進行4字寫入，通過資料類型為字的結構體型的標籤“Typ1.No[7]”進行2字寫入。

標籤是寫入下述值的標籤。

- Typ1.led[5]:1234H
- Typ1.led[6]:5678H
- Typ1.led[7]:9ABCH
- Typ1.led[8]:DEFOH
- Typ1.No[7]:1234H
- Typ1.No[8]:5678H

進行將標籤名的“Typ1”可省略表記為“%1”的省略定義。

n 以ASCII代碼進行資料通信時

(請求資料)

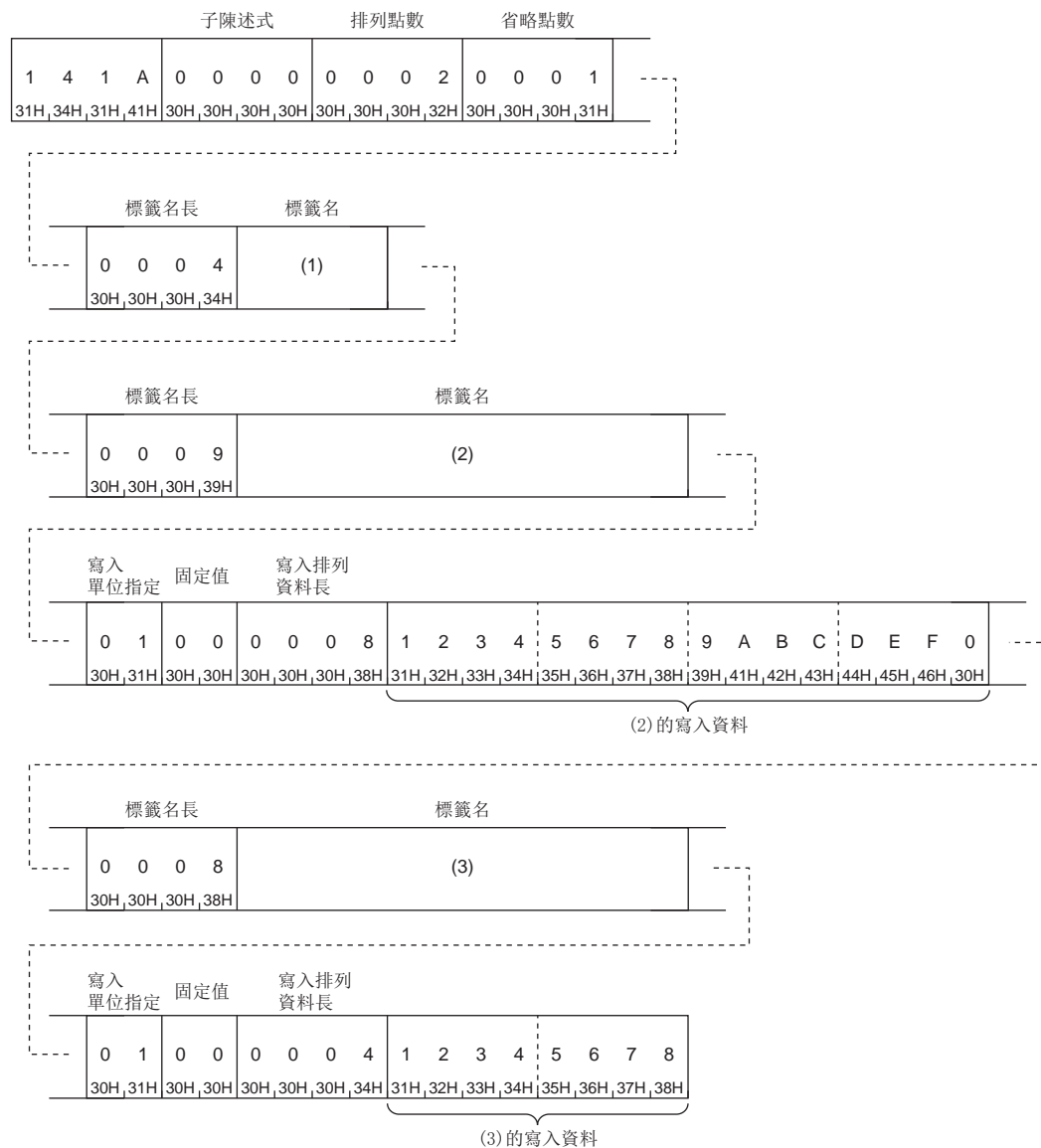

編號	項目	值
—	標籤名	Typ1
	UTF-16 (16進制數)	0054007900700031
(1)	ASCII代碼 (16進制數)	30303534303037393030373030303331
編號	項目	值
—	標籤名	%1.1ed[5]
	UTF-16 (16進制數)	00250031002E006C00650064005B0035005D
(2)	ASCII代碼 (16進制數)	303032353030333130303245303036433030363530303634303035423030333530303544
編號	項目	值
—	標籤名	%1.No[7]
	UTF-16 (16進制數)	00250031002E004E006F005B0037005D
(3)	ASCII代碼 (16進制數)	3030323530303331303032453030344530303646303035423030333730303544

n 以二進位碼進行資料通信時

(請求資料)

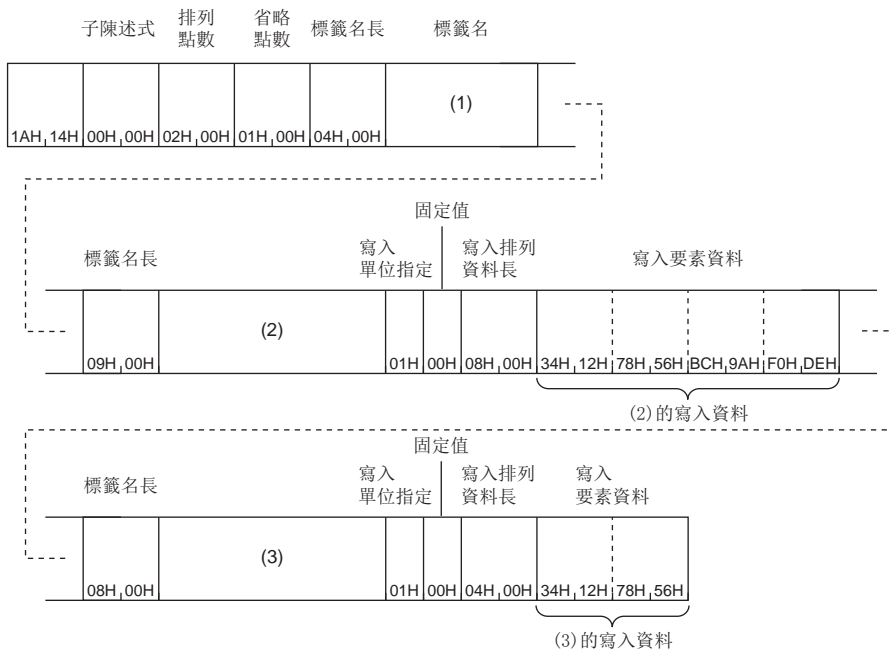

編號	項目	值
—	標籤名	Typ1
	UTF-16 (16進制數)	0054007900700031
(1)	二進位碼 (16進制數)	5400790070003100

編號	項目	值
—	標籤名	%1.1ed[5]
	UTF-16 (16進制數)	00250031002E006C00650064005B0035005D
(2)	二進位碼 (16進制數)	250031002E006C00650064005B0035005D00

編號	項目	值
—	標籤名	%1.No[7]
	UTF-16 (16進制數)	00250031002E004E006F005B0037005D
(3)	二進位碼 (16進制數)	250031002E004E006F005B0037005D00

Label Read Random(陳述式: 041C)

指定標籤，讀取資料。

排列的情況下，也可指定各要素資料進行讀取。

Label Read Random陳述式中的回應資料將變為標籤1點單位的讀取。連續讀取排列資料的情況下，應使用Array Label Read陳述式。(☞ 87頁 Array Label Read(陳述式: 041A))

請求資料

n 未省略定義的情況下

ASCII

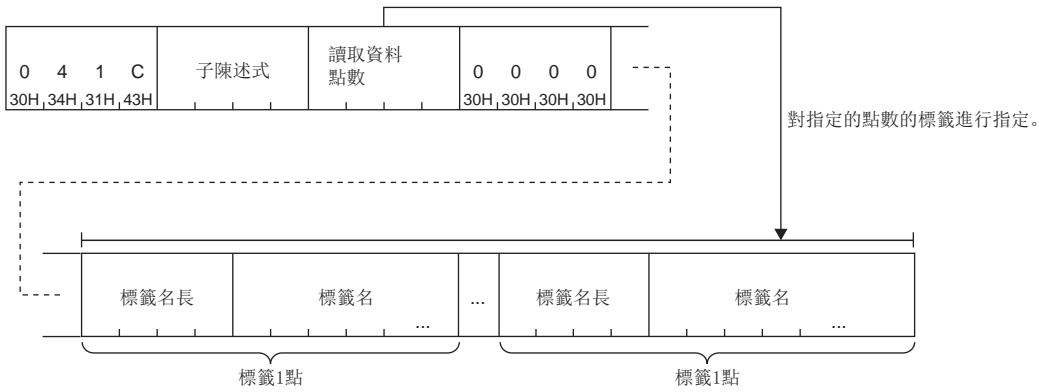

二進位

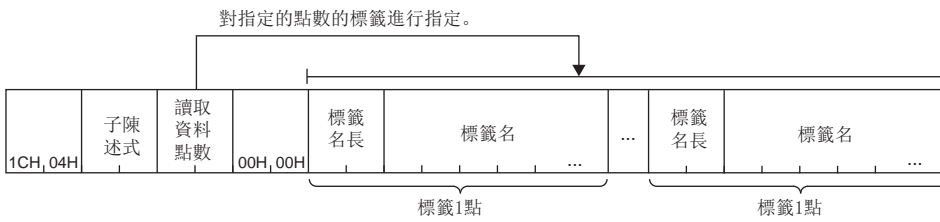

n 省略定義的情況下

ASCII

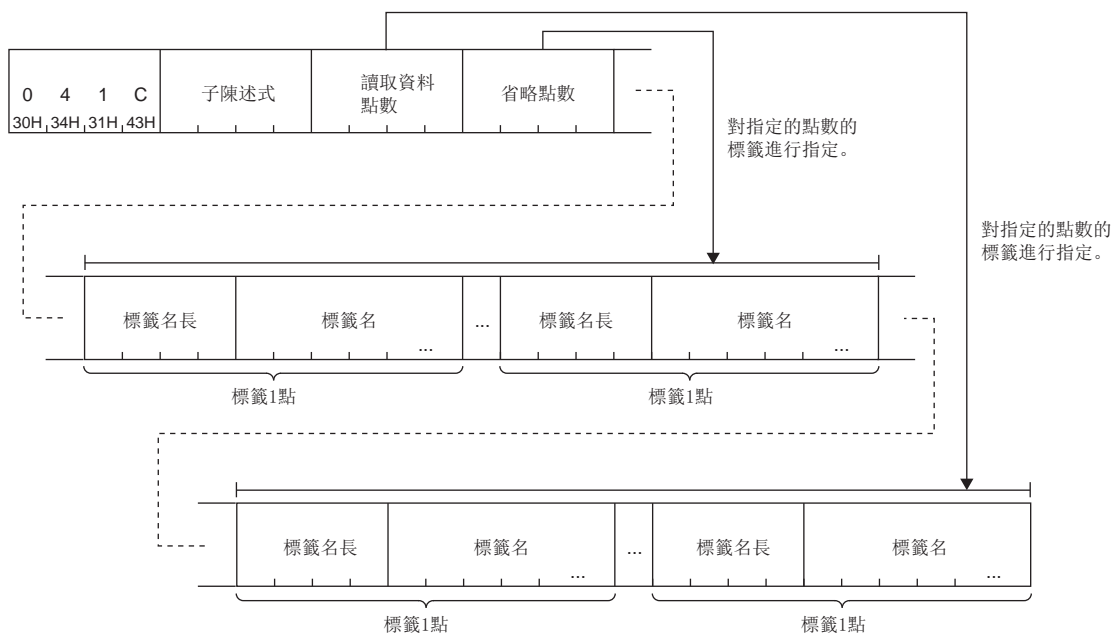

二進位

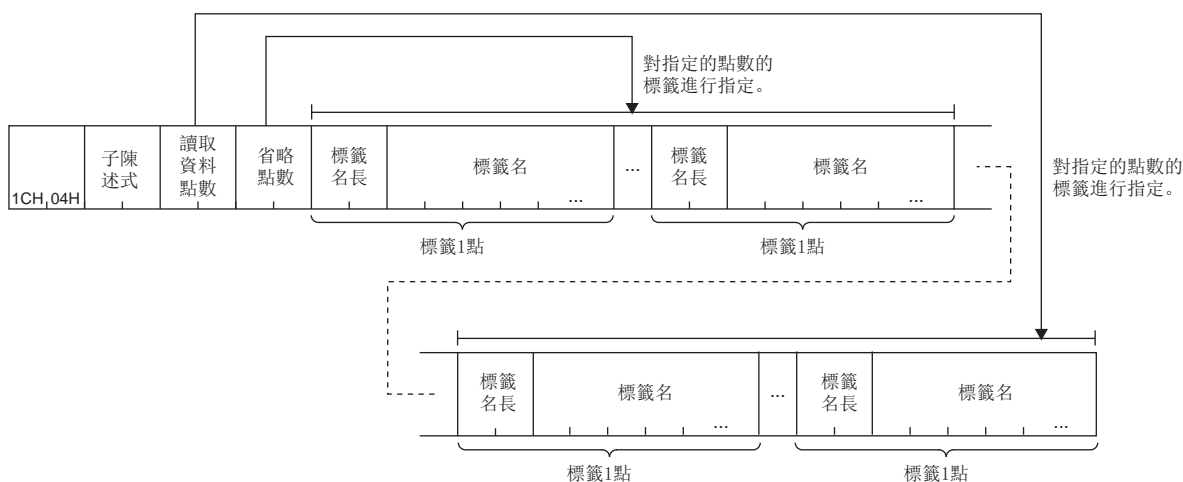

n 子陳述式

子陳述式											
ASCII代碼	二進位碼										
<table border="1"> <tr> <td>0</td> <td>0</td> <td>0</td> <td>0</td> </tr> <tr> <td>30H</td> <td>30H</td> <td>30H</td> <td>30H</td> </tr> </table>	0	0	0	0	30H	30H	30H	30H	<table border="1"> <tr> <td>00H</td> <td>00H</td> </tr> </table>	00H	00H
0	0	0	0								
30H	30H	30H	30H								
00H	00H										

n 讀取資料點數

指定進行讀取的標籤數。(☞ 80頁 讀取資料點數、寫入資料點數)

n 省略點數

指定進行標籤名省略定義的點數。(☞ 80頁 省略點數)

n 省略點數的標籤名長、標籤名

以省略點數指定省略定義的標籤的標籤名長與標籤名。(☞ 80頁 省略點數)

n 讀取資料點數的標籤名長、標籤名

指定讀取資料點數中指定數的標籤。

☞ 81頁 標籤名長

☞ 82頁 標籤名

回應資料

以16進制數存儲已讀取的標籤值。根據ASCII代碼及二進位碼，資料的排列有所不同。

ASCII

讀取資料點數	資料 類型ID	備用 資料	讀取資料長	讀取資料	...	資料 類型ID	備用 資料	讀取資料長	讀取資料
--------	------------	----------	-------	------	-----	------------	----------	-------	------

二進位

備用資料 資料 類型ID		讀取資料點數	讀取資料長	讀取資料	...	備用資料 資料 類型ID	讀取資料長	讀取資料
--------------------	--	--------	-------	------	-----	--------------------	-------	------

n 讀取資料點數

存儲與請求資料相同的內容。

n 資料類型ID、讀取資料長、備用資料、讀取資料

讀取通過讀取資料點數指定的點數。

編號	資料名	資料構成												
(1)	資料類型ID	<table border="1"> <tr> <td>(1)</td> <td>(2)</td> <td>(3)</td> <td>b15</td> <td>(4)</td> <td>b0</td> </tr> <tr> <td>0</td><td>0</td><td>0</td><td>0</td><td>0</td><td>0</td> </tr> </table>	(1)	(2)	(3)	b15	(4)	b0	0	0	0	0	0	0
(1)	(2)		(3)	b15	(4)	b0								
0	0		0	0	0	0								
(2)	備用資料													
(3)	讀取資料長													
(4)	讀取資料													

根據讀取的標籤的資料類型ID讀取資料有所不同。(☞ 84頁 資料類型ID)

資料類型為字元串或字元串(Unicode)的情況下，讀取資料將變為標籤的定義字元數+N。有效的字元串將變為NULL終端為止，以後將變為不定值。

N與NULL終端的值如下所示。

資料類型	N的值	NULL終端的值
字元串	<ul style="list-style-type: none"> 定義字元數為奇數的情況下：1 定義字元數為偶數的情況下：2 	00H
字元串(Unicode)	2	0000H

要點

- 讀取資料與資料類型無關，應以2位元組(字)為單位指定。
- 由於備用資料存儲不定的值，因此請勿使用。

下述條件中以ASCII代碼與二進位碼進行資料通信時的示例如下所示。

- 資料類型ID: 1
- 讀取資料長: 2
- 讀取資料: 0

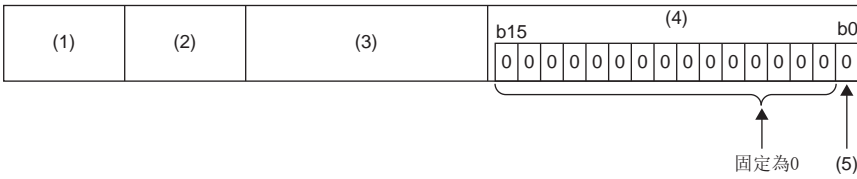

編號	資料名	資料	
		以ASCII代碼 (16進制數) 進行資料通信時	以二進位碼 (16進制數) 進行資料通信時
(1)	資料類型ID: 固定為1	3031	01
(2)	備用資料	—	—
(3)	讀取資料長: 固定為2	30303032	0200
(4)	讀取資料以16位 (2位元組) 為單位存儲。	30303030	0000
(5)	資料類型ID為“1”，因此1位的讀取資料被存儲。	—	—

下述條件中以ASCII代碼與二進位碼進行資料通信時的示例如下所示。

- 資料類型ID: 2
- 讀取資料長: 2
- 讀取資料: 2

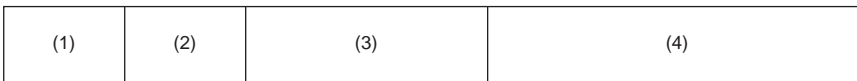

編號	資料名	資料	
		以ASCII代碼 (16進制數) 進行資料通信時	以二進位碼 (16進制數) 進行資料通信時
(1)	資料類型ID: 2	3032	02
(2)	備用資料	—	—
(3)	讀取資料長: 2	30303032	0200
(4)	讀取資料以讀取資料長中指定的資料容量被存儲。	30303130	1000

下述條件中以ASCII代碼與二進位碼進行資料通信時的示例如下所示。

- 資料類型ID: 10
- 讀取資料長: 8
- 讀取資料: AAAA



編號	資料名	資料	
		以ASCII代碼 (16進制數) 進行資料通信時	以二進位碼 (16進制數) 進行資料通信時
(1)	資料類型ID: 10	3130	10
(2)	備用資料	—	—
(3)	讀取資料長: 8	30303038	0800
(4)	讀取資料: AAAA	30303431303034313030343130303431	4100410041004100

下述條件中以ASCII代碼與二進位碼進行資料通信時的示例如下所示。

- 資料類型ID: 8
- 讀取資料長: 4
- 讀取資料: 24日20時31分23秒647毫秒

(1)	(2)	(3)	(4)
-----	-----	-----	-----

編號	資料名	資料	
		以ASCII代碼(16進制數)進行資料通信時	以二進位碼(16進制數)進行資料通信時
(1)	資料類型ID: 8	3038	08
(2)	備用資料	—	—
(3)	讀取資料長: 4	30303034	0400
(4)	讀取資料*1: 24日20時31分23秒647毫秒	3746464646464646	7FFFFFFF

*1 在80000000H(-24日20時31分23秒648毫秒)~7FFFFFFFH(24日20時31分23秒647毫秒)範圍內以1毫秒為單位通過16進制數被存儲。

n 以二進位碼進行資料通信時

(請求資料)

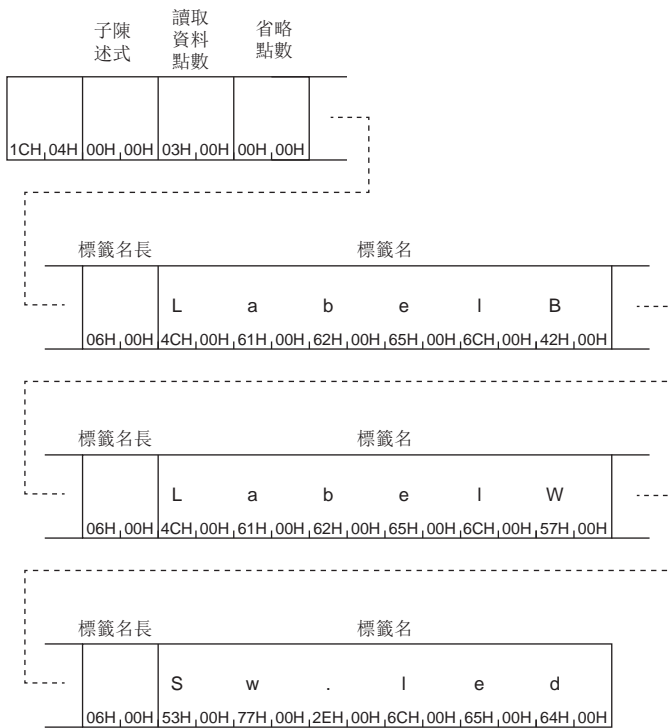

(回應資料)

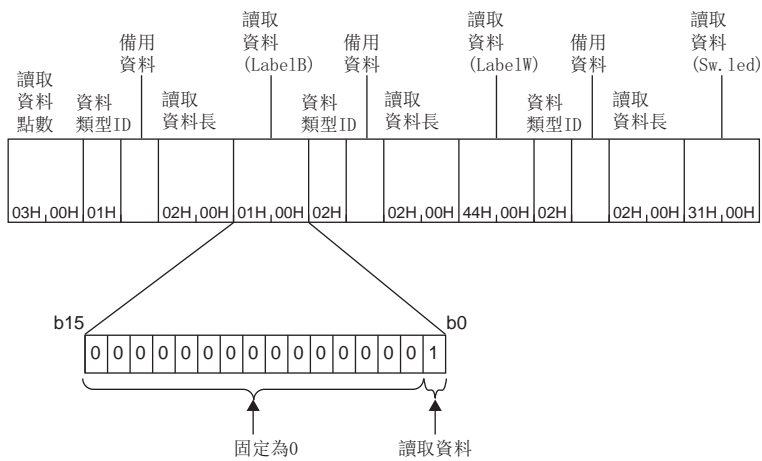

Label Write Random(陳述式: 141B)

指定標籤，寫入資料。

排列的情況下，也可指定各要素資料進行寫入。

Label Write Random陳述式中將變為標籤1點單位的寫入。連續寫入排列資料的情況下，應使用ArrayLabel Write陳述式。

(☞ 96頁 Array Label Write(陳述式: 141A))

請求資料

n 未省略定義的情況下

ASCII

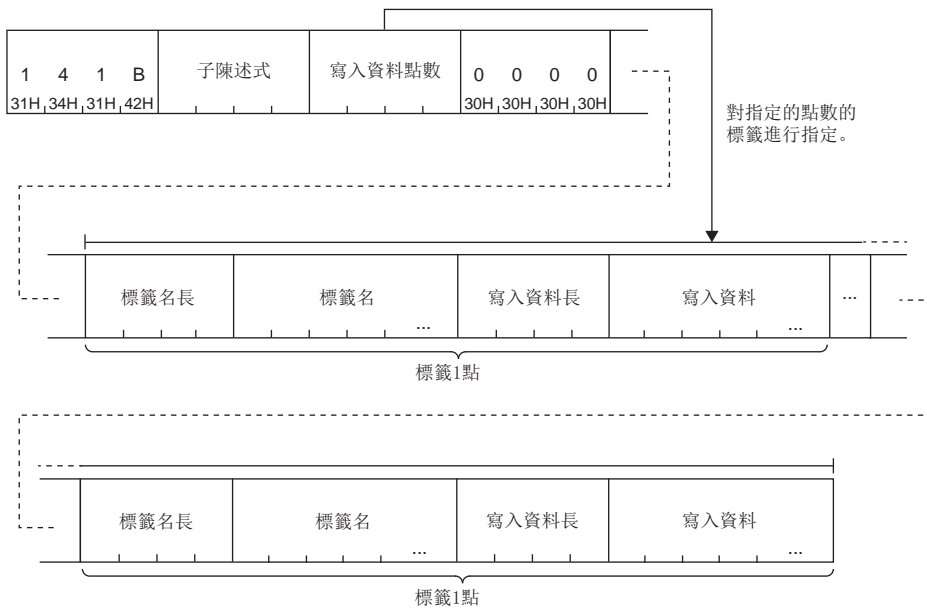

二進位

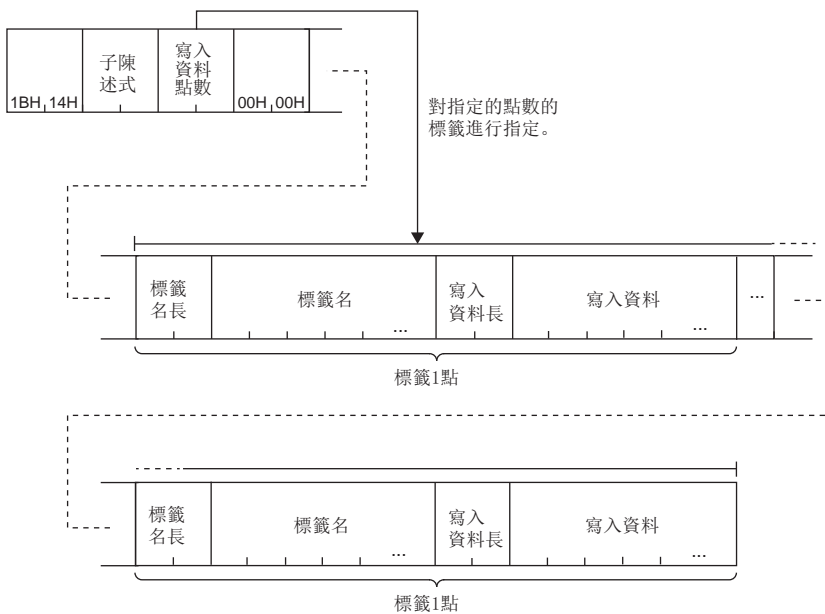

n 省略定義的情況下

ASCII

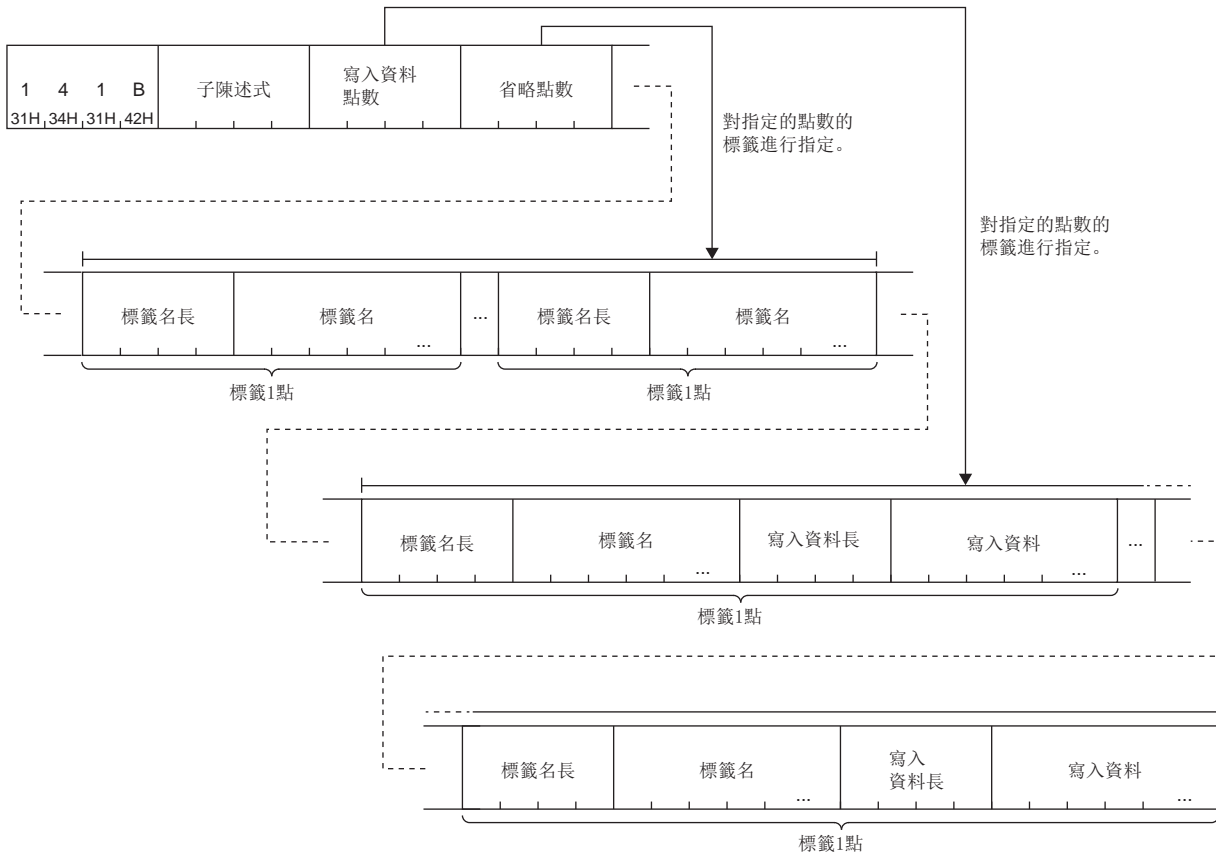

二進位

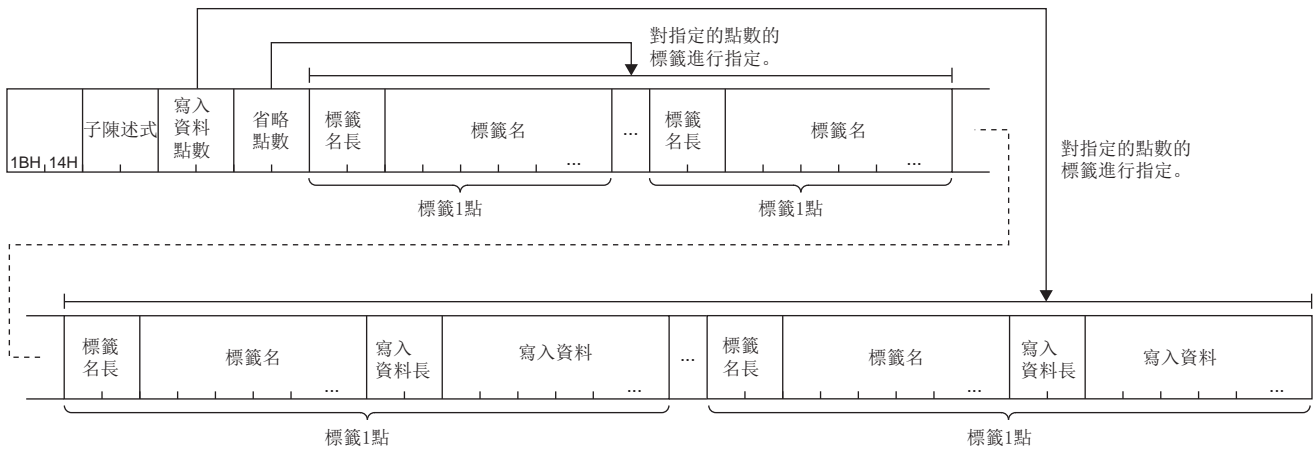

n 子陳述式

子陳述式											
ASCII代碼	二進位碼										
<table border="1"> <tr> <td>0</td> <td>0</td> <td>0</td> <td>0</td> </tr> <tr> <td>30H</td> <td>30H</td> <td>30H</td> <td>30H</td> </tr> </table>	0	0	0	0	30H	30H	30H	30H	<table border="1"> <tr> <td>00H</td> <td>00H</td> </tr> </table>	00H	00H
0	0	0	0								
30H	30H	30H	30H								
00H	00H										

n 寫入資料點數

指定進行寫入的標籤數。(☞ 80頁 讀取資料點數、寫入資料點數)

n 省略點數

指定進行標籤名省略定義的點數。(☞ 80頁 省略點數)

n 省略點數的標籤名長、標籤名

以省略點數指定省略定義的標籤的標籤名長與標籤名。(☞ 80頁 省略點數)

n 寫入資料點數標籤名長、標籤名、寫入資料長、寫入資料

指定寫入資料點數中指定的點數。

☞ 81頁 標籤名長

☞ 82頁 標籤名

☞ 86頁 讀取資料長、寫入資料長

寫入資料由下述構成。

編號	資料名	資料構成		
(1)	寫入資料長	<table border="1"> <tr> <td>(1)</td> <td>(2)</td> </tr> </table>	(1)	(2)
(1)	(2)			
(2)	寫入資料			

Label Write Random陳述式的寫入資料長需要符合標籤的資料類型。

各資料類型中指定的寫入資料長如下所示。

分類	資料類型名稱	寫入資料長
基本資料類型的標籤	位	2
	字[無符號]/位串[16位]	2
	雙字[無符號]/位串[32位]	4
	字[帶符號]	2
	雙字[帶符號]	4
	單精確度實數	4
	雙精確度實數	8
	時間	4
	字元串	標籤定義字元數+N*1
	字元串[Unicode]	標籤定義字元數×2+2
	下述資料類型的觸點/線圈	2
	<ul style="list-style-type: none"> • 計時器 • 計數器 • 長計數器 • 累計計時器 • 長累計計時器 • 長計時器 	
下述資料類型的當前值	2	
<ul style="list-style-type: none"> • 計時器 • 計數器 • 累計計時器 		
下述資料類型的當前值	4	
<ul style="list-style-type: none"> • 長計數器 • 長累計計時器 • 長計時器 		
排列指定型的標籤	排列指定型的標籤將變為排列要素資料類型(基本資料類型)的值。	
結構體型的標籤	結構體型的標籤將變為末端要素資料類型(基本資料類型)的值。	

*1 N的值在標籤定義字元數為奇數的情況下將變為1，在偶數的情況下將變為2。

寫入資料長與標籤資料類型不匹配的情況下將變為通信出錯，回應報文的結束代碼中出錯代碼被存儲。關於出錯代碼有關內容，請參閱CPU模組手冊。(☞ MELSEC iQ-R CPU模組用戶手冊(應用篇))

資料類型為字元串或字元串(Unicode)的情況下，寫入資料長將通過標籤的定義字元數+N進行指定。此外寫入資料應以包括NULL終端的形式指定。

N與NULL終端的值如下所示。

資料類型	N的值	NULL終端的值
字元串	<ul style="list-style-type: none"> 定義字元數為奇數的情況下: 1 定義字元數為偶數的情況下: 2 	00H
字元串 (Unicode)	2	0000H

要點

- 寫入資料與資料類型無關，應以2位元組(字)為單位指定。

下述條件中以ASCII代碼與二進位碼進行資料通信時的示例如下所示。

- 寫入資料長: 2
- 寫入資料: 1

(1)	(2)
-----	-----

編號	資料名	資料	
		以ASCII代碼(16進制數)進行資料通信時	以二進位碼(16進制數)進行資料通信時
(1)	寫入資料長: 2	30303032	0200
(2)	寫入資料: 1	30303031	0100

回應資料

無Label Write Random陳述式的回應資料。

n 以二進位碼進行資料通信時

(請求資料)

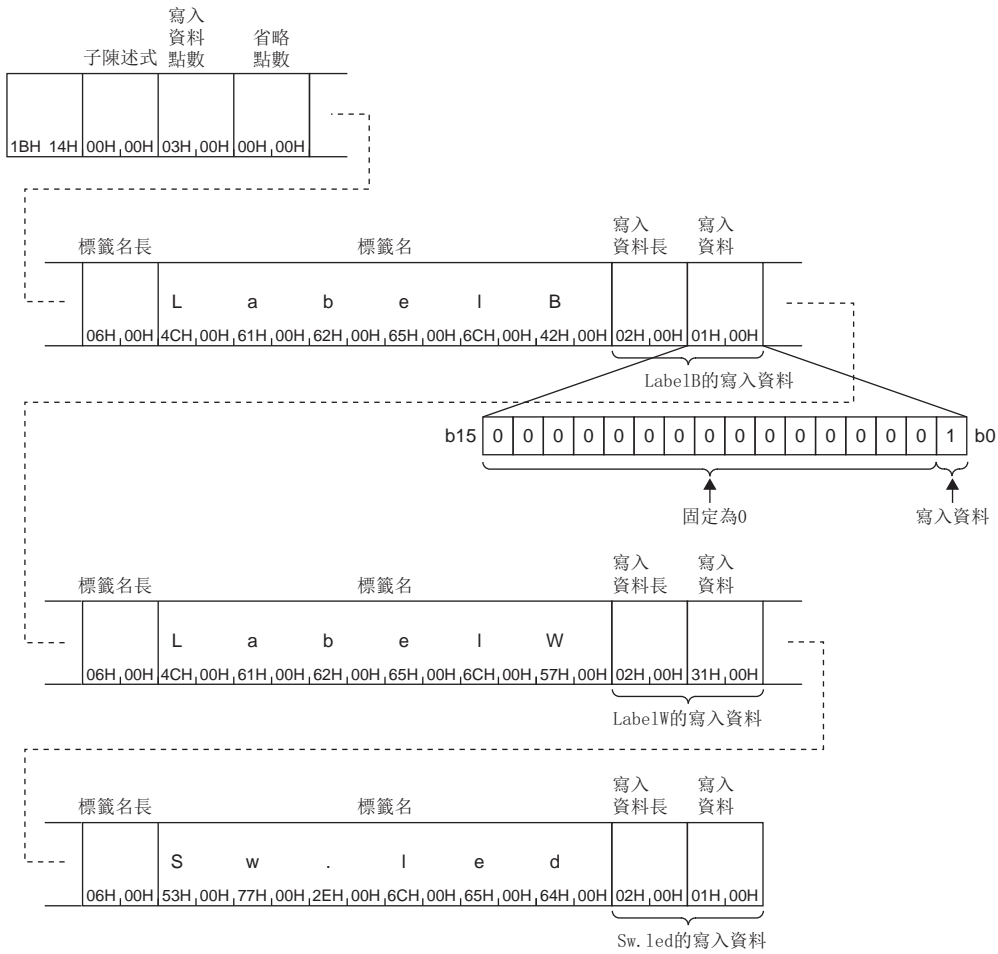

5.4 Memory (本站緩衝記憶體訪問)

以下說明進行本站的SLMP對應設備的緩衝記憶體讀取及寫入的陳述式有關內容。

陳述式內指定的資料

請求目標網路No.、請求目標站號

將訪問目標指定為本站。(不可以進行其它站指定。)

- 請求目標網路No.：00H
- 請求目標站號：FFH

起始地址

指定進行讀取或寫入的緩衝記憶體的起始地址。

n 以ASCII代碼進行資料通信時

將地址轉換為ASCII代碼8位(16進制數)後，按照從高位元組到低位元組的順序發送。指定英文的情況下，使用大寫字母代碼。

例

地址為1E1H的情況下

0	0	0	0	0	1	E	1
30H	30H	30H	30H	30H	31H	45H	31H

n 以二進位碼進行資料通信時

使用4位元組的數值，按照從低位元組到高位元組的順序發送。

例

地址為1E1H的情況下

E1H	01H	00H	00H
-----	-----	-----	-----

字長

指定進行讀取或寫入的緩衝記憶體的字長。

n 以ASCII代碼進行資料通信時

將字長轉換為ASCII代碼4位(16進制數)使用後，按照從高位元組到低位元組的順序發送。指定英文的情況下，使用大寫字母代碼。

例

5字、20字的情況下

5字

0	0	0	5
30H	30H	30H	35H

20字

0	0	1	4
30H	30H	31H	34H

n 以二進位碼進行資料通信時

使用2位元組的數值，按照從低位元位元組到高位位元組的順序發送。

例

5字、20字的情況下

5字

05H, 00H

20字

14H, 00H

讀取資料、寫入資料

讀取的情況下，存儲已讀取的緩衝記憶體的值。寫入的情況下，存儲寫入的資料。

n 以ASCII代碼進行資料通信時

以ASCII代碼4位(16進制數)被存儲。

例

09C1H的情況下

0	9	C	1
30H	39H	43H	31H

n 以二進位碼進行資料通信時

使用2位元組的數值，按照從低位元位元組到高位位元組的順序被存儲。

例

09C1H的情況下

C1H, 09H

Read(陳述式: 0613)

讀取本站 (SLMP對應設備) 的緩衝記憶體的资料。

要點

本陳述式不可以訪問下述緩衝記憶體。

- 本站 (SLMP對應設備) 上安裝的智慧功能模組
- 其它站緩衝記憶體

訪問上述緩衝記憶體的情況下，應使用Device(軟元件訪問)陳述式，訪問緩衝記憶體。(☞ 205頁 通過軟元件的擴展指定進行讀取、寫入)

請求資料

ASCII

0	6	1	3	0	0	0	0	起始位址	字長
30H	36H	31H	33H	30H	30H	30H	30H		

二進位

		起始位址	字長
13H	06H	00H	00H

n 起始地址

指定讀取的緩衝記憶體的起始地址。(☞ 119頁 起始地址)

n 字長

指定讀取的緩衝記憶體的字長。(☞ 119頁 字長)

- 指定範圍: 1H~1E0H(480)

回應資料

已讀取的緩衝記憶體的值按照從高位元組到低位元組的順序以16進制數被存儲。(☞ 120頁 讀取資料、寫入資料)

讀取資料1	~	讀取資料n
-------	---	-------

通信示例

讀取緩衝記憶體地址78H~81H(120~129)的內容。

n 以ASCII代碼進行資料通信時

(請求資料)

起始位址				字長
0 6 1 3	0 0 0 0	0 0 0 0 0 0 7 8	0 0 0 A	
30H, 36H, 31H, 33H	30H, 30H, 30H, 30H	30H, 30H, 30H, 30H, 30H, 30H, 37H, 38H	30H, 30H, 30H, 41H	

(回應資料)

讀取資料1	讀取資料2	讀取資料10
0 5 0 0	0 9 C 1	0 0 C 8
30H, 35H, 30H, 30H	30H, 39H, 43H, 31H	30H, 30H, 43H, 38H
地址78H 的值 =0500H	地址79H 的值 =09C1H	地址81H 的值 =00C8H

n 以二進位碼進行資料通信時

(請求資料)

起始位址			字長
13H, 06H	00H, 00H	78H, 00H, 00H, 00H	0AH, 00H

(回應資料)

讀取資料1	讀取資料2	讀取資料10
00H, 05H	C1H, 09H	C8H, 00H
地址78H 的值 =0500H	地址79H 的值 =09C1H	地址81H 的值 =00C8H

Write(陳述式: 1613)

將資料寫入到本站 (SLMP對應設備) 的緩衝記憶體中。

要點

本陳述式不可以訪問下述緩衝記憶體。

- 本站 (SLMP對應設備) 上安裝的智慧功能模組
- 其它站緩衝記憶體

訪問上述緩衝記憶體的情況下，應使用Device(軟元件訪問)陳述式，訪問緩衝記憶體。(☞ 205頁 通過軟元件的擴展指定進行讀取、寫入)

請勿將資料寫入到緩衝記憶體的“系統區域”。如果將資料寫入到“系統區域”，有可能導致可程式控制器系統誤動作。

請求資料

ASCII

1 6 1 3 31H, 36H, 31H, 33H	0 0 0 0 30H, 30H, 30H, 30H	起始位址	字長	寫入資料1	~	寫入資料n
-------------------------------	-------------------------------	------	----	-------	---	-------

二進位

13H, 16H	00H, 00H	起始位址	字長	寫入資料1	~	寫入資料n
----------	----------	------	----	-------	---	-------

n 起始地址

指定寫入的緩衝記憶體的起始地址。(☞ 119頁 起始地址)

n 字長

指定寫入的緩衝記憶體的字長。(☞ 119頁 字長)

- 指定範圍: 1H~1E0H(480)

回應資料

無Write陳述式的回應資料。

通信示例

將值寫入到緩衝記憶體地址2680H~2683H(9856~9859)。

n 以ASCII代碼進行資料通信時

(請求資料)

起始位址		字長		寫入資料1		寫入資料4	
1 6 1 3 31H, 36H, 31H, 33H	0 0 0 0 30H, 30H, 30H, 30H	0 0 0 0 2 6 8 0 30H, 30H, 30H, 30H, 32H, 36H, 38H, 30H	0 0 0 4 30H, 30H, 30H, 34H	2 0 0 0 32H, 30H, 30H, 30H	~	0 0 0 0 30H, 30H, 30H, 30H	
				地址2680H的值 =2000H		地址2683H的值 =0H	

n 以二進位碼進行資料通信時

(請求資料)

起始位址		字長		寫入資料1		寫入資料4	
13H, 16H	00H, 00H	80H, 26H, 00H, 00H	04H, 00H	00H, 20H	~	00H, 00H	
				地址2680H的值 =2000H		地址2683H的值 =0H	

5.5 Extend Unit (智慧功能模組的緩衝記憶體訪問)

以下說明進行智慧功能模組的緩衝記憶體讀取及寫入的陳述式有關內容。

Extend Unit中，可以訪問下述所示的MELSEC-Q系列智慧功能模組。對下述模組以外的緩衝記憶體進行訪問的情況下，應通過Read(陳述式：0401，子陳述式：008□)，或Write(陳述式：1401，子陳述式：008□)，指定模組訪問軟元件後進行訪問。

☞ 209頁 至模組訪問軟元件的訪問

模組型號	起始地址*1	0插槽上安裝了時的模組No.*1	
QD35ID1/ID2型ID介面模組	4000H	0000H	
Q62AD-DGH、Q64AD(-GH)、Q66AD-DG、Q68AD-G、Q68ADV/ADI型模—數轉換模組	1008H		
Q62DA(-FG)、Q62DAN、Q64DA、Q64DAN、Q66DA-G、Q68DAV/Q68DAI、Q68DAVN/Q68DAIN型數—模轉換模組	1008H		
Q64AD2DA類比輸入輸出模組	2000H		
Q62HLC型環路控制模組	10000H		
Q64TCTT/Q64TCRT型溫度調節模組	1000H		
Q61LD稱重傳感器輸入模組	2000H		
Q64TCTTBW/Q64TCRTBW型溫度調節模組	1000H		0001H
Q64TD、Q64RD型溫度輸入模組(功能版本B)	2000H		0000H
Q64TD、Q64TDV-GH、Q64RD(-G)型溫度輸入模組(功能版本C)	8000H		
Q68TD-G-H01、Q68TD-G-H02型通道間絕緣熱電偶輸入模組	1008H		
Q68RD3-G型通道間絕緣測溫電阻體輸入模組	1008H		
QD51(-R24)型智慧通信模組	10000H		
QD60P8-G型通道間絕緣脈衝輸入模組	2000H		
QD62、QD62E、QD62D型高速計數器模組	3CH		
QD63P6型多通道高速計數器模組	2000H		
QD64D2型4Mpps對應高速計數器模組	2000H		
QD70P4/P8型定位模組	5000H		
QD70D4/D8型定位模組	5000H	0001H	
QD72P3C3型計數器功能內置定位模組	5000H	0000H	
QD75P1/P2/P4、QD75D1/D2/D4、QD75M1/M2/M4、QD75MH1/MH2/MH4型定位模組	10000H		
QD81DL96高速資料記錄模組	10000H		
QJ61BT11(N)型CC-Link系統主站・本地站模組	10000H		
QJ61CL12型CC-Link/LT主站模組	01B4H		
QJ71C24N(-R2/R4)、QJ71C24(-R2)型串列通信模組	10000H		
QJ71AS92型AS-i主戰模組	10000H		
QJ71CMO(N)型數據機介面模組	10000H		0000H
QJ71E71-100/-B5/-B2型以太網路介面模組	10000H		
QJ71FL71-T/-B5/-B2-F01型FL-net(OPCN-2)介面模組	10000H		
QJ71MES96型MES介面模組	10000H		
QJ71WS96型Web伺服器模組	10000H		

*1 “起始地址”及“0插槽上安裝了時的模組No.”在請求資料中使用。

☞ 127頁 Read(陳述式：0601)

☞ 129頁 Write(陳述式：1601)

陳述式內指定的資料

起始地址

指定進行讀取或寫入的緩衝記憶體起始地址。資料發送順序與Memory(緩衝記憶體訪問)相同。(☞ 119頁 起始地址)
 起始地址按下述方式計算。

起始地址={對(模組的緩衝記憶體地址×2)進行了16進制數化的地址}+(Extend Unit(智慧功能模組的緩衝記憶體訪問)的表中所示的“起始地址”)*1

*1 計算公式中使用的起始地址應使用下述表中所示的“起始地址”。

☞ 124頁 Extend Unit(智慧功能模組的緩衝記憶體訪問)

例

指定輸入輸出信號為30H~4FH(模組No.: 03H)的Q62DA的緩衝記憶體地址18H的情況下
 (18H×2)+1008H=30H+1008H=1038H

Q62DA的緩衝記憶體內容	起始地址	模組的緩衝記憶體地址
D/A轉換允許/禁止	1008H	0H
	1009H	
CH.1數位值	100AH	1H
	100BH	
CH.2數位值	100CH	2H
	100DH	
系統區域	—	3H~10H
偏置・增益調節值指定	1038H	18H

起始位址	位元組數	模組No.	資料
0 0 0 0 1 0 3 8	0 0 0 2	0 0 0 3	E 8 0 3
30H, 30H, 30H, 30H, 31H, 30H, 33H, 38H	30H, 30H, 30H, 32H	30H, 30H, 30H, 33H	45H, 38H, 30H, 33H

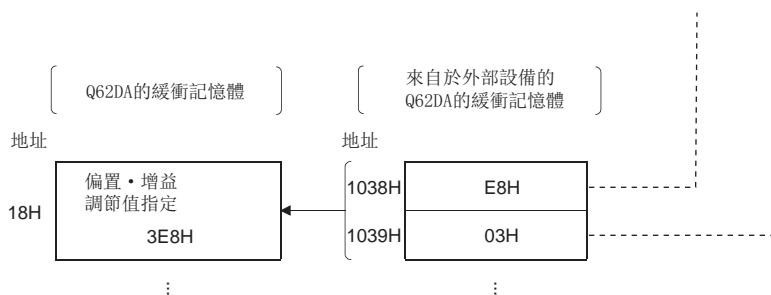

位元組數

指定進行讀取或寫入的緩衝記憶體的位元組數。資料發送順序與Memory(緩衝記憶體訪問)相同。(☞ 119頁 字長)
 對於智慧功能模組的緩衝記憶體，由於1個區域以2位元組(1字)被構成，因此通過地址數×2(位元組數)指定。

模組No.

指定進行讀取或寫入的智慧功能模組。

模組No. 按下述方式計算。

模組No. = (將智慧功能模組的起始輸入輸出編號以4位數表示時的前3位數) + (Extend Unit (智慧功能模組的緩衝記憶體訪問) 的表中所示的“0插槽上安裝了時的模組No.”)*1

*1 計算公式中使用的0插槽上安裝了時的模組No. 應使用下述表的“0插槽上安裝了時的模組No.”。

☞ 124頁 Extend Unit (智慧功能模組的緩衝記憶體訪問)

n 以ASCII代碼進行資料通信時

將模組No. 轉換為ASCII代碼4位(16進制數)使用後，按照從高位位元組到低位位元組的順序發送。

例

起始輸入輸出編號為0080H的情況下

模組No. 將變為“0008”，從“0”開始按順序發送。

0	0	0	8
30H	30H	30H	38H

n 以二進位碼進行資料通信時

將模組No. 按照從低位元位元組到高位位元組的順序發送。

例

起始輸入輸出編號為0080H的情況下

模組No. 將變為0008H，按照08H、00H的順序發送。

08H	00H
-----	-----

讀取資料、寫入資料

讀取的情況下，存儲已讀取的緩衝記憶體的值。寫入的情況下，存儲寫入的資料。

n 以ASCII代碼進行資料通信時

以ASCII代碼2位(16進制數)被存儲。

例

09C1H的情況下

C	1	0	9
43H	31H	30H	39H

緩衝記憶體位址1個的資料

n 以二進位碼進行資料通信時

以1位元組為單位，按照從低位元位元組到高位元組的順序被存儲。

例

09C1H的情況下

C1H	09H
-----	-----

Read(陳述式: 0601)

讀取智慧功能模組的緩衝記憶體的資料。

請求資料

ASCII

0	6	0	1	0	0	0	0	起始位址	位元組數	模組No.
30H	36H	30H	31H	30H	30H	30H	30H			

二進位

		起始位址	位元組數	模組No.
01H	06H	00H	00H	

n 起始地址

指定讀取的緩衝記憶體的起始地址。(☞ 125頁 起始地址)

n 位元組數

指定讀取的緩衝記憶體的位元組數。(☞ 125頁 位元組數)

- 指定範圍: 2H~780H(1920)

n 模組No.

指定進行讀取的智慧功能模組。(☞ 126頁 模組No.)

回應資料

已讀取的緩衝記憶體的值以16進制數被存儲。(☞ 126頁 讀取資料、寫入資料)

讀取資料1	~	讀取資料n
-------	---	-------

通信示例

讀取輸入輸出信號為30H~4FH(模組No. : 03H)的Q62DA的緩衝記憶體地址1H~2H的內容。

n 以ASCII代碼進行資料通信時

(請求資料)

起始位址		位元組數		模組No.	
0 6 0 1	0 0 0 0	0 0 0 0 1 0 0 A	0 0 0 4	0 0 0 3	
30H, 36H, 30H, 31H	30H, 30H, 30H, 30H	30H, 30H, 30H, 30H, 31H, 30H, 30H, 41H	30H, 30H, 30H, 34H	30H, 30H, 30H, 33H	

(回應資料)

0 1	0 0	1 2	0 0
30H, 31H	30H, 30H	31H, 32H	30H, 30H

地址1H的值 = 0001H 地址2H的值 = 0012H

n 以二進位碼進行資料通信時

(請求資料)

起始位址		位元組數		模組No.	
01H, 06H	00H, 00H	0AH, 10H, 00H, 00H	04H, 00H	03H, 00H	

(回應資料)

01H	00H	12H	00H
-----	-----	-----	-----

地址1H的值 = 0001H 地址2H的值 = 0012H

Write (陳述式: 1601)

將資料寫入到智慧功能模組的緩衝記憶體中。

請求資料

ASCII

1	6	0	1	0	0	0	0	起始位址	位元組數	模組No.	寫入資料
31H	36H	30H	31H	30H	30H	30H	30H				~

二進位

		起始位址	位元組數	模組No.	寫入資料
01H	16H	00H	00H		~

n 起始地址

指定寫入的緩衝記憶體的起始地址。(☞ 125頁 起始地址)

n 位元組數

指定寫入的緩衝記憶體的位元組數。(☞ 125頁 位元組數)

- 指定範圍: 2H~780H(1920)

n 模組No.

指定進行寫入的智慧功能模組。(☞ 126頁 模組No.)

n 寫入資料

將寫入的資料指定到緩衝記憶體中。(☞ 126頁 讀取資料、寫入資料)

回應資料

無Write陳述式的回應資料。

通信示例

將資料寫入到輸入輸出信號為30H~4FH(模組No. : 03H)的Q62DA的緩衝記憶體地址1H~2H中。

n 以ASCII代碼進行資料通信時

(請求資料)

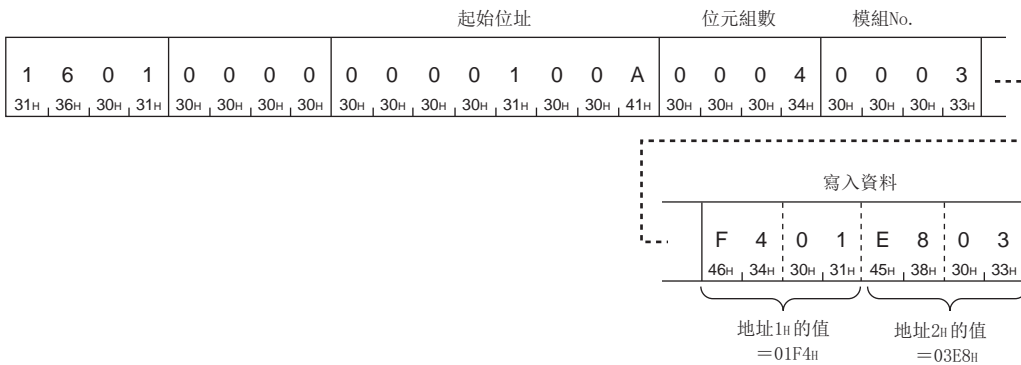

n 以二進位碼進行資料通信時

(請求資料)



5.6 Remote Control (遠端操作)

以下對通過來自於外部設備的報文，將SLMP對應設備及CPU模組置為RUN狀態及STOP狀態等的陳述式有關內容進行說明。

要點

關於遠端操作的詳細內容，請參閱所使用的CPU模組的用戶手冊。

在遠端操作之前

在遠端操作後進行了訪問目標電源OFF→ON或復位的情況下

遠端操作資訊將被刪除。

例

CPU模組開關為RUN狀態下進行遠端STOP，復位CPU模組時將變為RUN狀態。

對訪問目標CPU模組施加系統保護時

不可以通過外部設備進行遠端操作。在訪問目標中將發生出錯，異常回應被回覆到外部設備中。應在解除CPU模組側的系統保護之後，再次發送請求報文。

對於SLMP對應設備執行遠端操作的情況下

建議協定使用UDP，進行遠端操作。使用TCP的情況下，由於在復位時連接被切斷，因此需要再次確立連接。

通過1次陳述式可操作的站

可僅通過1次陳述式對1站進行遠端操作。

Remote Run (陳述式: 1001)

對於訪問目標模組執行遠端RUN。

要點

遠端RUN可以在訪問目標模組開關為RUN時使用。訪問目標模組開關為STOP的情況下，Remote Run (陳述式: 1001) 雖然正常完成，但是訪問目標不變為RUN狀態。

請求資料

ASCII

1	0	0	1	0	0	0	0	模式	清除 模式	0	0
31H	30H	30H	31H	30H	30H	30H	30H			30H	30H

二進位

		模式	清除 模式	
01H	10H	00H	00H	00H

n 模式

對是否通過進行了遠端STOP或遠端PAUSE的外部設備以外強制執行遠端RUN進行指定。不強制執行的情況下，僅通過進行了遠端STOP或遠端PAUSE的外部設備可以進行遠端RUN。

強制執行是在外部設備故障導致進行了遠端操作的設備無法進行遠端RUN時使用。

項目	模式											
	ASCII代碼	二進位碼										
不強制執行。(通過其它外部設備遠端STOP或遠端PAUSE過程中，不進行遠端RUN。)	<table border="1"> <tr> <td>0</td> <td>0</td> <td>0</td> <td>1</td> </tr> <tr> <td>30H</td> <td>30H</td> <td>30H</td> <td>31H</td> </tr> </table>	0	0	0	1	30H	30H	30H	31H	<table border="1"> <tr> <td>01H</td> <td>00H</td> </tr> </table>	01H	00H
0	0	0	1									
30H	30H	30H	31H									
01H	00H											
強制執行。(即使通過其它外部設備遠端STOP或遠端PAUSE過程中，也進行遠端RUN。)	<table border="1"> <tr> <td>0</td> <td>0</td> <td>0</td> <td>3</td> </tr> <tr> <td>30H</td> <td>30H</td> <td>30H</td> <td>33H</td> </tr> </table>	0	0	0	3	30H	30H	30H	33H	<table border="1"> <tr> <td>03H</td> <td>00H</td> </tr> </table>	03H	00H
0	0	0	3									
30H	30H	30H	33H									
03H	00H											

n 清除模式

指定在遠端RUN的運算開始時，是否進行軟元件清除(初始化)處理。接收了遠端RUN請求的設備在軟元件清除(初始化)後將變為RUN狀態。

通過CPU模組的參數設置了軟元件的初始值的情況下，按照設置進行軟元件的清除(初始化)處理。

項目	模式						
	ASCII代碼	二進位碼					
不清除軟元件。	<table border="1"> <tr> <td>0</td> <td>0</td> </tr> <tr> <td>30H</td> <td>30H</td> </tr> </table>	0	0	30H	30H	<table border="1"> <tr> <td>00H</td> </tr> </table>	00H
0	0						
30H	30H						
00H							
清除鎖存範圍外的軟元件。	<table border="1"> <tr> <td>0</td> <td>1</td> </tr> <tr> <td>30H</td> <td>31H</td> </tr> </table>	0	1	30H	31H	<table border="1"> <tr> <td>01H</td> </tr> </table>	01H
0	1						
30H	31H						
01H							
清除包括鎖存範圍在內的全部軟元件。	<table border="1"> <tr> <td>0</td> <td>2</td> </tr> <tr> <td>30H</td> <td>32H</td> </tr> </table>	0	2	30H	32H	<table border="1"> <tr> <td>02H</td> </tr> </table>	02H
0	2						
30H	32H						
02H							

回應資料

無Remote Run陳述式的回應資料。

通信示例

模式通過“不強制執行”、清除模式通過“清除包括鎖存範圍在內的全部軟元件”進行遠端RUN。

n 以ASCII代碼進行資料通信時

(請求資料)

模式				清除 模式			
1	0	0	1	0	2	0	0
31H, 30H, 30H, 31H	30H, 30H, 30H, 30H	30H, 30H, 30H, 31H	30H, 32H	30H, 30H			

n 以二進位碼進行資料通信時

(請求資料)

模式		清除 模式		
01H, 10H	00H, 00H	01H, 00H	02H	00H

Remote Stop(陳述式: 1002)

對於訪問目標模組執行遠端STOP。

請求資料

ASCII

1	0	0	2	0	0	0	0	0	0	0	1
31H	30H	30H	32H	30H	30H	30H	30H	30H	30H	30H	31H

二進位

02H, 10H	00H, 00H	01H, 00H

回應資料

無Remote Stop陳述式的回應資料。

通信示例

以上述“請求資料”中所示的報文格式，通過外部設備發送請求報文。

Remote Pause (陳述式: 1003)

對於訪問目標模組執行遠端PAUSE。

要點

遠端PAUSE可以在訪問目標模組開關為RUN時使用。訪問目標模組開關為STOP的情況下，Remote Pause (陳述式: 1003) 雖然正常完成，但是訪問目標不變為PAUSE狀態。

請求資料

ASCII

1	0	0	3	0	0	0	0	模式
31H	30H	30H	33H	30H	30H	30H	30H	

二進位

		模式
03H	10H	00H

n 模式

對是否通過進行了遠端STOP或遠端PAUSE的外部設備以外強制執行遠端PAUSE進行指定。不強制執行的情況下，僅通過進行了遠端STOP或遠端PAUSE的外部設備可以進行遠端PAUSE。

強制執行是在外部設備故障導致進行了遠端操作的設備無法進行遠端PAUSE時使用。

項目	模式											
	ASCII代碼	二進位碼										
不強制執行。(通過其它外部設備遠端STOP或遠端PAUSE過程中，不進行遠端PAUSE。)	<table border="1"> <tr> <td>0</td> <td>0</td> <td>0</td> <td>1</td> </tr> <tr> <td>30H</td> <td>30H</td> <td>30H</td> <td>31H</td> </tr> </table>	0	0	0	1	30H	30H	30H	31H	<table border="1"> <tr> <td>01H</td> <td>00H</td> </tr> </table>	01H	00H
0	0	0	1									
30H	30H	30H	31H									
01H	00H											
強制執行。(即使通過其它外部設備遠端STOP或遠端PAUSE過程中，也進行遠端PAUSE。)	<table border="1"> <tr> <td>0</td> <td>0</td> <td>0</td> <td>3</td> </tr> <tr> <td>30H</td> <td>30H</td> <td>30H</td> <td>33H</td> </tr> </table>	0	0	0	3	30H	30H	30H	33H	<table border="1"> <tr> <td>03H</td> <td>00H</td> </tr> </table>	03H	00H
0	0	0	3									
30H	30H	30H	33H									
03H	00H											

回應資料

無Remote Pause陳述式的回應資料。

通信示例

模式通過“不強制執行”進行遠端PAUSE。

n 以ASCII代碼進行資料通信時

(請求資料)

模式

1	0	0	3	0	0	0	0	0	0	1
31H	30H	30H	33H	30H	30H	30H	30H	30H	30H	31H

n 以二進位碼進行資料通信時

(請求資料)

模式

03H	10H	01H

Remote Latch Clear(陳述式: 1005)

對於訪問目標模組執行遠端鎖存清除。

要點

- 應在進行遠端鎖存清除之前將訪問目標模組置為STOP狀態。
- 通過來自其它外部設備等的請求，訪問目標為遠端STOP或遠端PAUSE中的情況下，不可以進行遠端鎖存清除。陳述式將異常完成。應在解除遠端STOP或遠端PAUSE之後，再執行陳述式。

請求資料

ASCII

1	0	0	5	0	0	0	0	0	0	0	1
31H, 30H, 30H, 35H	30H, 30H, 30H, 30H	30H, 30H, 30H, 31H									

二進位

05H, 10H	00H, 00H	01H, 00H

回應資料

無Remote Latch Clear陳述式的回應資料。

通信示例

以上述“請求資料”中所示的報文格式，通過外部設備發送請求報文。

Remote Reset (陳述式: 1006)

對於訪問目標模組執行遠端RESET。遠端RESET在模組中發生出錯時進行出錯修復時使用。

要點

- 在進行遠端RESET之前訪問目標參數中有遠端RESET的允許/禁止設置的情況下，應將遠端RESET設置為允許。此外，應在進行遠端RESET之前將訪問目標模組置為STOP狀態。
- 由於訪問目標硬體異常等，有可能無法遠端RESET。

請求資料

ASCII

1	0	0	6	0	0	0	0	0	0	0	1
31H	30H	30H	36H	30H	30H	30H	30H	30H	30H	30H	31H

二進位

06H, 10H	00H, 00H	01H, 00H

n子陳述式

ASCII代碼	二進位碼										
<table border="1"> <tr> <td>0</td><td>0</td><td>0</td><td>0</td> </tr> <tr> <td>30H</td><td>30H</td><td>30H</td><td>30H</td> </tr> </table>	0	0	0	0	30H	30H	30H	30H	<table border="1"> <tr> <td></td> </tr> <tr> <td>00H, 00H</td> </tr> </table>		00H, 00H
0	0	0	0								
30H	30H	30H	30H								
00H, 00H											

回應資料

無Remote Reset陳述式的回應資料。

通信示例

以上述“請求資料”中所示的報文格式，通過外部設備發送請求報文。

n子陳述式為0000的情況下

訪問目標的復位成功的情況下，不向外部設備返回回應報文。

Read Type Name (陳述式: 0101)

讀取訪問目標模組的型號及型號代碼。

請求資料

ASCII

0	1	0	1	0	0	0	0
30H, 31H, 30H, 31H	30H, 30H, 30H, 30H						

二進位

01H, 01H	00H, 00H

回應資料

ASCII

型號	型號代碼
----	------

二進位

型號	型號代碼
----	------

n 型號

模組型號從高位位元組按16字元被存儲。

讀取的型號未滿足16字元的情況下，剩餘字元將存儲空格 (20H)。在以二進位碼進行通信時，模組型號也以ASCII代碼被存儲。

n 型號代碼

存儲下述型號代碼。

以ASCII代碼進行通信時，按照從高位位元組到低位位元組的順序被存儲。

以二進位碼進行通信時，按照從低位位元組到高位位元組的順序被存儲。(☞ 141頁 通信示例)

型號	型號代碼
Q00JCPU	250H
Q00CPU	251H
Q01CPU	252H
Q02CPU、Q02HCPU、Q02PHCPU	41H
Q06HCPU、Q06PHCPU	42H
Q12HCPU、Q12PHCPU	43H
Q25HCPU、Q25PHCPU	44H
Q12PRHCPU	4BH
Q25PRHCPU	4CH
Q00UJCPU	260H
Q00UCPU	261H
Q01UCPU	262H
Q02UCPU	263H
Q03UDCPU、Q03UDECPU	268H
Q03UDVCPU	366H
Q04UDHCPU、Q04UDEHCPU	269H
Q04UDVCPU、Q04UDPVCPU	367H
Q06UDHCPU、Q06UDEHCPU	26AH
Q06UDVCPU、Q06UDPVCPU	368H
Q10UDHCPU、Q10UDEHCPU	266H
Q13UDHCPU、Q13UDEHCPU	26BH
Q13UDVCPU、Q13UDPVCPU	36AH
Q20UDHCPU、Q20UDEHCPU	267H
Q26UDHCPU、Q26UDEHCPU	26CH
Q26UDVCPU、Q26UDPVCPU	36CH
Q50UDEHCPU	26DH
Q100UDEHCPU	26EH
QS001CPU	230H
L02SCPU、L02SCPU-P	543H
L02CPU、L02CPU-P	541H
L06CPU、L06CPU-P	544H
L26CPU、L26CPU-P	545H
L26CPU-BT、L26CPU-PBT	542H
L04HCPU	48COH
L08HCPU	48C1H
L16HCPU	48C2H
LJ72GF15-T2	0641H
R00CPU	48A0H
R01CPU	48A1H
R02CPU	48A2H
R04CPU	4800H
R04ENCPU	4805H
R08CPU	4801H
R08ENCPU	4806H
R08PCPU	4841H
R08PSFCPU	4851H
R08SFCPU	4891H
R16CPU	4802H

型號	型號代碼
R16ENCPU	4807H
R16PCPU	4842H
R16PSFCPU	4852H
R16SFCPU	4892H
R32CPU	4803H
R32ENCPU	4808H
R32PCPU	4843H
R32PSFCPU	4853H
R32SFCPU	4893H
R120CPU	4804H
R120ENCPU	4809H
R120PCPU	4844H
R120PSFCPU	4854H
R120SFCPU	4894H
R12CCPU-V	4820H
MI5122-VW	4E01H
RJ72GF15-T2	4860H
RJ72GF15-T2(冗餘系統(單個線路))	4861H
RJ72GF15-T2(冗餘系統(雙重線路))	4862H
NZ2GF-ETB	0642H

要點

- CPU模組型號應以型號代碼判別。
- 連接站為MELSEC iQ-R系列以外的模組中，在RCPU或CC-Link IE現場網路遠端起始模組中執行了陳述式的情況下，將在型號中存儲“RCPU”，在型號代碼中存儲“0360H”。

通信示例

對於Q02UCPU執行陳述式，讀取型號及型號代碼。

n 以ASCII代碼進行資料通信時

(請求資料)

0	1	0	1	0	0	0	0
30H	31H	30H	31H	30H	30H	30H	30H

(回應資料)

型號													型號代碼			
Q	0	2	U	C	P	U							0	2	6	3
51H	30H	32H	55H	43H	50H	55H	20H	20H	20H	20H	20H	20H	30H	32H	36H	33H

n 以二進位碼進行資料通信時

(請求資料)

01H, 01H	00H, 00H

(回應資料)

型號													型號代碼	
Q	0	2	U	C	P	U								
51H	30H	32H	55H	43H	50H	55H	20H	20H	20H	20H	20H	20H	63H	02H

5.7 Remote Password(遠端口令)

以下對進行遠端口令的解鎖處理及鎖定處理的陳述式有關內容進行說明。

注意事項

- MELSEC iQ-R系列、MELSEC iQ-L系列模組的口令字元數與MELSEC-Q系列、MELSEC-L系列模組的口令字元數不同。
(☞ 142頁 遠端口令長)

陳述式內指定的資料

遠端口令長

- MELSEC-Q系列、MELSEC-L系列模組固定為4字元。
- 對於MELSEC iQ-R系列、MELSEC iQ-L系列模組，指定已指定的遠端口令的字元數(6字元~32字元)。

項目	遠端口令長											
	ASCII代碼	二進位碼										
MELSEC-Q系列、MELSEC-L系列模組(固定為4字元)	<table border="1"><tr><td>0</td><td>0</td><td>0</td><td>4</td></tr><tr><td>30H</td><td>30H</td><td>30H</td><td>34H</td></tr></table>	0	0	0	4	30H	30H	30H	34H	<table border="1"><tr><td>04H</td><td>00H</td></tr></table>	04H	00H
0	0	0	4									
30H	30H	30H	34H									
04H	00H											
MELSEC iQ-R系列、MELSEC iQ-L系列模組(遠端口令的字元數為32字元的情況下)	<table border="1"><tr><td>0</td><td>0</td><td>2</td><td>0</td></tr><tr><td>30H</td><td>30H</td><td>32H</td><td>30H</td></tr></table>	0	0	2	0	30H	30H	32H	30H	<table border="1"><tr><td>20H</td><td>00H</td></tr></table>	20H	00H
0	0	2	0									
30H	30H	32H	30H									
20H	00H											

遠端口令

是通過工程工具CPU模組、MELSEC iQ-R系列對應的智慧功能模組中設置的遠端口令。

遠端口令在以二進位碼進行通信時也以ASCII代碼指定。

n 以ASCII/二進位碼進行資料通信時

將被設置的遠端口令直接通過起始字元發送。

Lock(陳述式: 1631)

指定遠端口令，從解鎖狀態置為鎖定狀態。(置為對於SLMP對應設備不可通信狀態。)

要點

- 對於已經變為鎖定狀態的物件設備發送了Lock陳述式的情況下，物件設備將保持為鎖定狀態不變。(也不實施口令校驗。)
- 可以僅對於與外部設備連接的連接站執行本陳述式。對於經由網路的其它站模組不可以使用。

請求資料

ASCII

1 6 3 1 31H,36H,33H,31H	子陳述式	遠端口令長	遠端口令
----------------------------	------	-------	------

二進位

31H,16H	子陳述式	遠端口令長	遠端口令
---------	------	-------	------

n 子陳述式

子陳述式

ASCII代碼	二進位碼
0 0 0 0 30H,30H,30H,30H	00H,00H

n 遠端口令長

指定遠端口令字元數。(☞ 142頁 遠端口令長)

n 遠端口令

指定設置的遠端口令。(☞ 142頁 遠端口令)

回應資料

無Lock陳述式的回應資料。

通信示例

在MELSEC iQ-R系列、MELSEC iQ-L系列模組中設置的遠端口令為“abcdefghijklmnopqrstuvwxyz”的情況下置為鎖定狀態。

n 以ASCII代碼進行資料通信時

(請求資料)

子陳述式				遠端口令長							
1	6	3	1	0	0	0	0	0	0	1	A
31H	36H	33H	31H	30H	30H	30H	30H	30H	30H	31H	41H

遠端口令																									
a	b	c	d	e	f	g	h	i	j	k	l	m	n	o	p	q	r	s	t	u	v	w	x	y	z
61H	62H	63H	64H	65H	66H	67H	68H	69H	6AH	6BH	6CH	6DH	6EH	6FH	70H	71H	72H	73H	74H	75H	76H	77H	78H	79H	7AH

n 以二進位碼進行資料通信時

(請求資料)

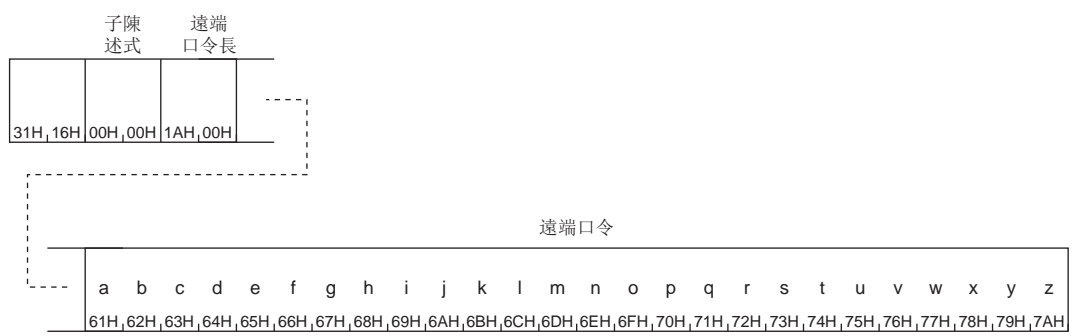

Unlock(陳述式: 1630)

指定遠端口令，從鎖定狀態置為解鎖狀態。(置為對於SLMP對應設備可通信狀態。)

要點

- 如果連續一定次數弄錯口令，將閉鎖，且有可能一定時間無法解除口令。
- 對於已經變為解鎖狀態的物件設備發送了Unlock陳述式的情況下，物件設備將保持為解鎖狀態不變。(也不實施口令校驗。)
- 可以僅對於與外部設備連接的連接站執行本陳述式。對於經由網路的其它站模組不可以使用。

請求資料

ASCII

1 6 3 0 31H, 36H, 33H, 30H	子陳述式	遠端口令長	遠端口令
-------------------------------	------	-------	------

二進位

30H, 16H	子陳述式	遠端口令長	遠端口令
----------	------	-------	------

n子陳述式

子陳述式

ASCII代碼	二進位碼
0 0 0 0 30H, 30H, 30H, 30H	00H, 00H

n遠端口令長

指定遠端口令字元數。(☞ 142頁 遠端口令長)

n遠端口令

指定設置的遠端口令。(☞ 142頁 遠端口令)

回應資料

無Unlock陳述式的回應資料。

通信示例

在MELSEC iQ-R系列、MELSEC iQ-L系列模組中設置的遠端口令為“abcdefghijklmnopqrstuvwxy”的情況下置為解鎖狀態。

n以ASCII代碼進行資料通信時

(請求資料)

子陳述式				遠端口令長			
1 6 3 0 31H, 36H, 33H, 30H	0 0 0 0 30H, 30H, 30H, 30H	0 0 1 A 30H, 30H, 31H, 41H					
遠端口令							
a	b	c	d	e	f	g	h
i	j	k	l	m	n	o	p
q	r	s	t	u	v	w	x
y	z						
61H, 62H, 63H, 64H, 65H, 66H, 67H, 68H, 69H, 6AH, 6BH, 6CH, 6DH, 6EH, 6FH, 70H, 71H, 72H, 73H, 74H, 75H, 76H, 77H, 78H, 79H, 7AH							

n 以二進位碼進行資料通信時

(請求資料)

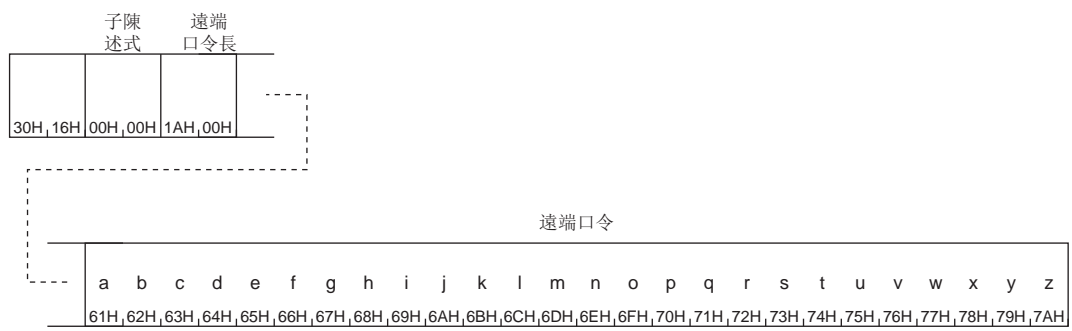

5.8 File(檔案控制)

以下對操作SLMP對應設備或CPU模組內的檔案的陳述式有關內容進行說明。

File陳述式在外部設備通過CPU模組讀取參數及程式等儲存，且根據控制內容通過外部設備將參數及程式等寫入至CPU模組的情況下使用。

關於CPU模組中存儲的檔案的檔案名、副檔名、存儲位置有關內容，請參閱CPU模組手冊。

注意事項

- 關於通過SLMP可訪問的檔案有關內容，請參閱所使用的CPU模組的用戶手冊。
- File(檔案控制)中，雖然有可能也會看到所使用的CPU模組用戶手冊中記載的檔案以外，但是由於為系統用檔案，因此請勿訪問。

驅動器No.

訪問目標為MELSEC iQ-R系列、MELSEC iQ-L系列模組的情況下，在下表的範圍內指定進行檔案控制的驅動器。

驅動器No.	目標驅動器	驅動器No.	目標驅動器
0001H*1	軟元件/標籤記憶體*2	0004H	資料記憶體
0002H	SD存儲卡	—	
0003H	軟元件/標籤記憶體*3		

*1 可以在MELSEC iQ-R系列中指定。

*2 是軟元件/標籤記憶體的檔案存儲區。在驅動器No. 中指定了0001H的情況下，將變為至0003H的訪問。

*3 程式檔案及參數檔案等，與模組的控制相關的檔案被存儲到\$MELPRJ\$檔案夾中。訪問這些檔案時請閱讀下述中記載的注意事項內容。

☞ 157頁 注意事項

訪問目標為MELSEC-Q系列、MELSEC-L系列模組的情況下，在下表的範圍內指定進行檔案控制的驅動器。

驅動器No.	目標驅動器	驅動器No.	目標驅動器
0000H	程式記憶體	0003H	標準RAM
0001H	SRAM卡	0004H	標準ROM
0002H	Flash卡、ATA卡、SD存儲卡	—	—

n 以ASCII代碼進行資料通信時

將驅動器No. 按照從高位元組到低位元組的順序發送。

例

驅動器No. 為0003H的情況下

0	0	0	3
30H	30H	30H	33H

n 以二進位碼進行資料通信時

將驅動器No. 按照從低位元組到高位元組的順序發送。

例

驅動器No. 為0003H的情況下

03H	00H
-----	-----

檔案名字元數、檔案名

n 子陳述式為0000、0004的情況下

檔案名字元數將以16進制數指定通過“檔案名”指定的檔案名的字元數。字元數中也包括副檔名。

檔案名在12字元(最大半形8字元*1+句號+副檔名3字元)及以內進行指定。

檔案名不僅使用半形字元(ASCII代碼)，也可以使用全形字元(移位JIS漢字代碼)。

*1 全形字元的情況下將變為最大4字元。

“檔案名”在以二進位碼進行通信時也以ASCII代碼指定。

以ASCII代碼進行資料通信時	以二進位碼進行資料通信時												
<p>“檔案名”為“ABC.QPG”(檔案名字元數為7字元)時的示例如下所示。 將檔案名字元數按照從高位元組到低位元組的順序發送。</p> <table border="1"> <thead> <tr> <th>檔案名字元數</th> <th>檔案名</th> </tr> </thead> <tbody> <tr> <td>0 0 0 7</td> <td>A B C . Q P G</td> </tr> <tr> <td>30H, 30H, 30H, 37H</td> <td>41H, 42H, 43H, 2EH, 51H, 50H, 47H</td> </tr> </tbody> </table>	檔案名字元數	檔案名	0 0 0 7	A B C . Q P G	30H, 30H, 30H, 37H	41H, 42H, 43H, 2EH, 51H, 50H, 47H	<p>“檔案名”為“ABC.QPG”(檔案名字元數為7字元)時的示例如下所示。 將檔案名字元數按照從低位元組到高位元組的順序發送。</p> <table border="1"> <thead> <tr> <th>檔案名字元數</th> <th>檔案名</th> </tr> </thead> <tbody> <tr> <td>07H, 00H</td> <td>A B C . Q P G</td> </tr> <tr> <td></td> <td>41H, 42H, 43H, 2EH, 51H, 50H, 47H</td> </tr> </tbody> </table>	檔案名字元數	檔案名	07H, 00H	A B C . Q P G		41H, 42H, 43H, 2EH, 51H, 50H, 47H
檔案名字元數	檔案名												
0 0 0 7	A B C . Q P G												
30H, 30H, 30H, 37H	41H, 42H, 43H, 2EH, 51H, 50H, 47H												
檔案名字元數	檔案名												
07H, 00H	A B C . Q P G												
	41H, 42H, 43H, 2EH, 51H, 50H, 47H												

n 子陳述式為0040的情況下

檔案名字元數將以16進制數指定從通過“檔案名”指定的根檔案夾開始到檔案名為止的字元數。字元數中也包括副檔名。

對於檔案名，將除去了起始的“驅動器名:\”的路徑從根檔案夾開始到檔案名為止以UTF-16指定。

即使是添加了起始的“\”時的路徑也可以指定。

檔案名應在64字元(最大半形或全形60字元+句號+副檔名3字元)及以內進行指定。

檔案名與來自根檔案夾的路徑的字元數應在合計252字元及以內進行指定。

要點

檔案名中有不可以指定的字元。關於檔案名中不可以指定的字元有關內容，請參閱所使用的模組手冊。
(所使用的模組手冊)

以ASCII代碼進行資料通信時

“檔案名”為“LINE.CSV”(檔案名字元數為8字元)時的示例如下所示。

檔案名將以UTF-16表示了“檔案名”的值通過ASCII代碼進行指定。

檔案名字元數	檔案名
0 0 0 8	(1)
30H, 30H, 30H, 38H	

—	檔案名	LINE.CSV
	UTF-16 (16進制數)	004C0049004E0045002E004300530056
(1)	ASCII代碼 (16進制數)	3030344330303439303034453030343530303245303034333030353330303536

以二進位碼進行資料通信時

“檔案名”為“LINE.CSV”(檔案名字元數為8字元)時的示例如下所示。

檔案名為以UTF-16表示了“檔案名”的值，資料按照從低位元組到高位元組的順序指定。

檔案名字元數	檔案名
08H, 00H	(1)

—	檔案名	LINE.CSV
	UTF-16 (16進制數)	004C0049004E0045002E004300530056
(1)	二進位碼 (16進制數)	4C0049004E0045002E00430053005600

屬性

指定檔案屬性。

檔案屬性有“讀取專用”及“可讀取、寫入”這2種。

要點

- 現有檔案的屬性可以通過Read Directory/File(陳述式: 1810)確認。(☞ 158頁 Read Directory/File(陳述式: 1810))
- 現有檔案的屬性可以通過Change File State(陳述式: 1825)更改。(☞ 182頁 Change File State(陳述式: 1825))

檔案指針No.

指定用於CPU模組管理檔案的編號。

檔案指針No. 是在檔案打開時獲取的值，被存儲到Open File(陳述式: 1827)的回應資料中。通過請求資料指定檔案指針No. 時，將Open File(陳述式: 1827)的回應資料中存儲的值直接使用。

n 以ASCII代碼進行資料通信時

以ASCII代碼4位，按照從高位位元組到低位位元組的順序發送。

例

檔案指針No. 為AH的情況下

0	0	0	A
30H	30H	30H	41H

n 以二進位碼進行資料通信時

以2位元組的數值，按照從低位位元組到高位位元組的順序發送。

例

檔案指針No. 為AH的情況下

0AH	00H
-----	-----

注意事項

在MELSEC iQ-R系列、MELSEC iQ-L系列模組中，有通過SLMP不可訪問的檔案的類型。

通過SLMP可訪問的檔案類型，請參閱所使用的模組手冊。

執行步驟

檔案控制步驟如下所示。

讀取檔案內容的步驟

1. 檔案有無的確認

使用Read Directory/File(陳述式: 1810)或Search Directory/File(陳述式: 1811), 確認檔案的有無。

☞ 158頁 Read Directory/File(陳述式: 1810)

☞ 169頁 Search Directory/File(陳述式: 1811)

2. 檔案打開

使用Open File(陳述式: 1827)後, 為了防止通過其它設備更改檔案內容, 對檔案加以鎖定。(☞ 188頁 Open File(陳述式: 1827))

3. 檔案內容讀取

使用Read File(陳述式: 1828), 讀取檔案內容。(☞ 191頁 Read File(陳述式: 1828))

4. 檔案關閉

使用Close File(陳述式: 182A), 解除檔案的鎖定。(☞ 197頁 Close File(陳述式: 182A))

要點

外部設備側已讀取的檔案的下述資訊應預先記錄。檔案寫入時等將變為需要。(僅訪問目標為MELSEC-Q系列、MELSEC-L系列模組的情況下)

- 檔案No. (通過Search Directory/File(陳述式: 1811)讀取)
 - 檔案名、屬性、檔案容量(通過Read Directory/File(陳述式: 1810)讀取)
-

新建檔案，寫入資料的步驟

要點

在檔案新建前，應確保物件記憶體的空余區。物件記憶體空餘容量的確認與確保，通過工程工具進行。

檔案有工程資料及通用資料這兩種類型。

類型	檔案
工程資料	<ul style="list-style-type: none">標題文檔案 (*.DAT)順控程式檔案 (*.QPG、*.PRG)FB檔案 (*.PFB)軟件注釋檔案 (*.QCD、*.DCM)軟件初始值檔案 (*.QDI、*.DID)
通用資料	除上述以外的檔案

n 創建的檔案為工程資料的情況下

1. 檔案有無的確認

使用Read Directory/File(陳述式: 1810)或Search Directory/File(陳述式: 1811)，確認檔案的有無。

 158頁 Read Directory/File(陳述式: 1810)

 169頁 Search Directory/File(陳述式: 1811)

2. 檔案名登錄與容量確保

使用New File(陳述式: 1820)，新建檔案。副檔名應置為DAT、PRG、QPG、PFB、QCD、DCM、QDI、DID以外。( 172頁 New File(陳述式: 1820))

3. 檔案打開

使用Open File(陳述式: 1827)後，為了防止通過其它設備更改檔案內容，對檔案加以鎖定。( 188頁 Open File(陳述式: 1827))

4. 檔案內容寫入

使用Write File(陳述式: 1829)，寫入檔案內容。( 194頁 Write File(陳述式: 1829))

5. 檔案關閉

使用Close File(陳述式: 182A)，解除檔案的鎖定。( 197頁 Close File(陳述式: 182A))

6. 檔案複製

使用Copy File(陳述式: 1824)，複製DAT、PRG、QPG、PFB、QCD、DCM、QDI、DID檔案。在複製後，根據需要刪除複製源的檔案。( 178頁 Copy File(陳述式: 1824))

n 創建的檔案為通用資料的情況下

1. 檔案有無的確認

使用Read Directory/File(陳述式: 1810)或Search Directory/File(陳述式: 1811), 確認檔案的有無。

☞ 158頁 Read Directory/File(陳述式: 1810)

☞ 169頁 Search Directory/File(陳述式: 1811)

2. 檔案名登錄與容量確保

使用New File(陳述式: 1820), 新建檔案。(☞ 172頁 New File(陳述式: 1820))

3. 檔案打開

使用Open File(陳述式: 1827)後, 為了防止通過其它設備更改檔案內容, 對檔案加以鎖定。(☞ 188頁 Open File(陳述式: 1827))

4. 檔案內容寫入

使用Write File(陳述式: 1829), 寫入檔案內容。(☞ 194頁 Write File(陳述式: 1829))

5. 檔案關閉

使用Close File(陳述式: 182A), 解除檔案的鎖定。(☞ 197頁 Close File(陳述式: 182A))

6. 檔案No. 確認*1

使用Search Directory/File(陳述式: 1811), 記錄檔案No.。使用Read Directory/File(陳述式: 1810)時將變為需要。(☞ 169頁 Search Directory/File(陳述式: 1811))

*1 僅訪問目標為MELSEC-Q系列、MELSEC-L系列模組的情況下需要。

複製檔案步驟

要點

在檔案複製前，應確保物件記憶體的空余區。物件記憶體空餘容量的確認與確保，通過工程工具進行。

1. 檔案有無的確認

使用Read Directory/File(陳述式: 1810)或Search Directory/File(陳述式: 1811)，確認檔案的有無。

☞ 158頁 Read Directory/File(陳述式: 1810)

☞ 169頁 Search Directory/File(陳述式: 1811)

2. 檔案複製

使用Copy File(陳述式: 1824)，複製檔案。(☞ 178頁 Copy File(陳述式: 1824))

3. 檔案No. 確認*1

因複製新建了檔案的情況下，使用Search Directory/File(陳述式: 1811)，記錄檔案No.。使用Read Directory/File(陳述式: 1810)時將變為需要。(☞ 169頁 Search Directory/File(陳述式: 1811))

*1 僅訪問目標為MELSEC-Q系列、MELSEC-L系列模組的情況下需要。

將資料覆蓋到現有檔案的步驟

要點

- 在檔案覆蓋前，應確保物件記憶體的空余區。物件記憶體空餘容量的確認與確保，通過工程工具進行。
- 現有檔案與進行覆蓋的檔案的資料容量不同的情況下及，PRG、PFB檔案的情況下應通過Delete File(陳述式: 1822)刪除覆蓋物件的檔案後，通過下述頁面中記載的“新建檔案，寫入資料的步驟”進行覆蓋。

☞ 153頁 新建檔案，寫入資料的步驟

1. 檔案有無的確認

使用Read Directory/File(陳述式: 1810)或Search Directory/File(陳述式: 1811)，確認檔案的有無。

☞ 158頁 Read Directory/File(陳述式: 1810)

☞ 169頁 Search Directory/File(陳述式: 1811)

2. 檔案打開

使用Open File(陳述式: 1827)後，為了防止通過其它設備更改檔案內容，對檔案加以鎖定。(☞ 188頁 Open File(陳述式: 1827))

3. 檔案內容寫入

使用Write File(陳述式: 1829)，寫入檔案內容。(☞ 194頁 Write File(陳述式: 1829))

4. 檔案關閉

使用Close File(陳述式: 182A)，解除檔案的鎖定。(☞ 197頁 Close File(陳述式: 182A))

更改檔案創建日期的步驟

執行Change File Date(陳述式: 1826), 更改檔案的創建日期。無需通過Open File(陳述式: 1827)對檔案加以鎖定。

刪除檔案步驟

1. 檔案有無的確認

使用Read Directory/File(陳述式: 1810)或Search Directory/File(陳述式: 1811), 確認檔案的有無。

☞ 158頁 Read Directory/File(陳述式: 1810)

☞ 169頁 Search Directory/File(陳述式: 1811)

2. 檔案刪除

使用Delete File(陳述式: 1822), 刪除檔案。(☞ 175頁 Delete File(陳述式: 1822))

要點

如果在可程式控制器系統動作中刪除檔案, 系統有可能停止。刪除檔案的時機應取決於可程式控制器系統整體。

注意事項

進行檔案控制時的注意事項如下所示。

關於已讀取的檔案

讀取了程式檔案及參數檔案等與模組控制相關的檔案的情況下，檔案是外部設備側中的備份用。已讀取的檔案內容請勿在外部設備側進行編輯。

此外，對\$MELPRJ\$檔案夾的資料進行備份、還原時應對於\$MELPRJ\$檔案夾內的所有的檔案執行操作。

在已讀取的檔案中，僅將一部分檔案恢復到\$MELPRJ\$檔案夾內的情況下，有可能無法正常動作。

添加保護的情況下

執行下述陳述式的情況下，應預先解除訪問目標的保護(CPU模組的系統保護、SD存儲卡的保護開關的LOCK)。如果在添加保護的狀態下執行陳述式，陳述式將異常完成。

陳述式	參照目標
New File	172頁 New File(陳述式: 1820)
Delete File	175頁 Delete File(陳述式: 1822)
Copy File	178頁 Copy File(陳述式: 1824)
Change File State	182頁 Change File State(陳述式: 1825)
Change File Date	185頁 Change File Date(陳述式: 1826)
Write File	194頁 Write File(陳述式: 1829)

Read Directory/File(陳述式: 1810)

讀取檔案的一覽資訊。

請求資料

n 子陳述式為0000的情況下

ASCII

1 8 1 0	子陳述式	0 0 0 0	驅動器No.	起始檔案No.	檔案請求數	0 0 0 0
31H, 38H, 31H, 30H		30H, 30H, 30H, 30H				30H, 30H, 30H, 30H

二進位

	子陳述式		驅動器No.	起始檔案No.	檔案請求數	
10H, 18H		30H, 30H, 30H, 30H				00H, 00H

n 子陳述式為0040的情況下

ASCII

1 8 1 0	子陳述式	0 0 0 0	驅動器No.	起始檔案No.	檔案請求數	目錄的路徑名字元數	目錄的路徑名
31H, 38H, 31H, 30H		30H, 30H, 30H, 30H					

二進位

	子陳述式		驅動器No.	起始檔案No.	檔案請求數	目錄的路徑名字元數	目錄的路徑名
10H, 18H		30H, 30H, 30H, 30H					

n 子陳述式

子陳述式	ASCII代碼	二進位碼
0000	0 0 0 0 30H, 30H, 30H, 30H	00H, 00H
0040	0 0 4 0 30H, 30H, 34H, 30H	40H, 00H

n 驅動器No.

指定讀取檔案一覽資訊的驅動器。(☞ 149頁 驅動器No.)

n 起始檔案No.

指定模組中寫入的檔案的登錄No.。(指定範圍: 1H~)

以ASCII代碼進行資料通信時, 將檔案No. 轉換為ASCII代碼(8位或4位)使用後, 按照從高位元組到低位元組的順序發送。

在子陳述式為0040與0000中, 轉換為ASCII代碼的位數有所不同。

子陳述式	位數	例
0040	轉換為ASCII代碼8位	1FH的情況下(8位) 0 0 0 0 0 0 1 F 30H, 30H, 30H, 30H, 30H, 30H, 31H, 46H
0000	轉換為ASCII代碼4位	1FH的情況下(4位) 0 0 1 F 30H, 30H, 31H, 46H

以二進位碼進行資料通信時, 對檔案No. 使用數值(4位元組或2位元組)按照從低位元組到高位元組的順序發送。

子陳述式為0040、0000中，數值的資料容量有所不同。

子陳述式	資料容量	例
0040	4位元組	輸入(X)的情況下(4位元組) <div style="border: 1px solid black; padding: 5px; width: fit-content; margin: 5px auto;">1FH, 00H, 00H, 00H</div>
0000	2位元組	輸入(X)的情況下(2位元組) <div style="border: 1px solid black; padding: 5px; width: fit-content; margin: 5px auto;">1FH, 00H</div>

要點

模組中存儲的檔案的檔案No. 可以通過Search Directory/File(陳述式: 1811)確認。
 (☞ 169頁 Search Directory/File(陳述式: 1811))

n 檔案請求數

指定讀取檔案資訊時的讀取檔案數。

子陳述式	指定範圍
0000	1~36
0040	1~36

資料的發送順序與“起始檔案No.”相同。

n 目錄路徑名字元數

以16進制數指定目錄路徑名的字元數。將字元數指定為“0”的情況下，表示根目錄。

以ASCII代碼進行資料通信時，將目錄路徑名字元數轉換為ASCII代碼4位使用後，按照從高位元組到低位元組的順序發送。

例

目錄路徑名字元數為86字元(56H)的情況下

0	0	5	6
30H	30H	35H	36H

以二進位碼進行資料通信時，對目錄路徑名字元數使用2位元組的數值，按照從低位元組到高位元組的順序發送。

例

目錄路徑名字元數為86字元(56H)的情況下

56H	00H
-----	-----

n 目錄路徑名

以UTF-16指定來自根目錄的路徑名。

- 以ASCII代碼進行資料通信時，將以ASCII代碼指定以UTF-16表示了目錄的路徑名的數值。按照從高位元組到低位元組的順序發送。
- 以二進位碼進行資料通信時，通過以UTF-16表示了目錄的路徑名的數值指定。按照從低位元組到高位元組的順序發送。

目錄路徑名為“SUBDIR”時的示例如下所示。

路徑名(UTF-16(16進制數))	S(0053)	U(0055)	B(0042)	D(0044)	I(0049)	R(0052)
ASCII代碼(16進制數)	30303533	30303535	30303432	30303434	30303439	30303532
二進位碼(16進制數)	5300	5500	4200	4400	4900	5200

回應資料

n 子陳述式為0000的情況下

ASCII

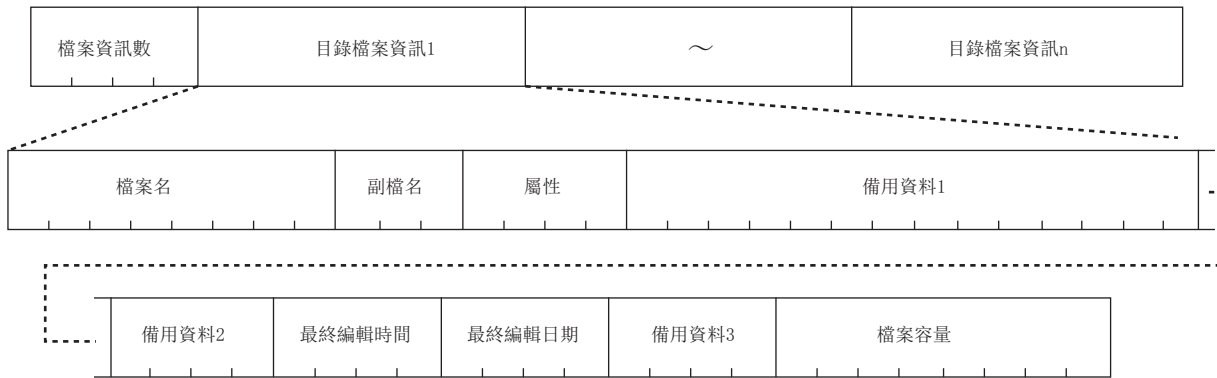

二進位

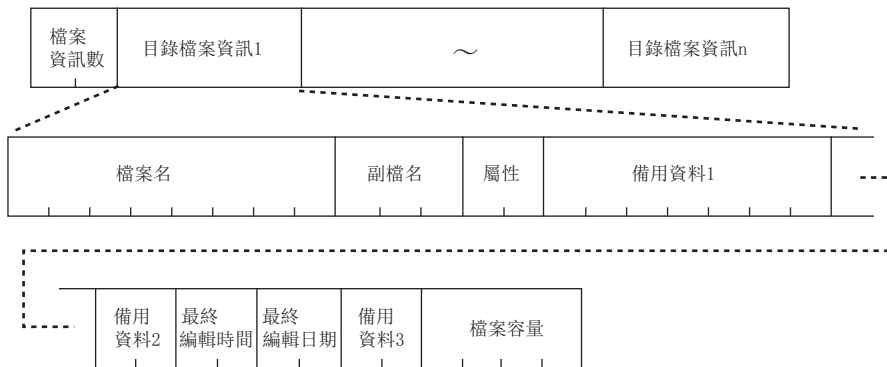

n 子陳述式為0040的情況下

ASCII

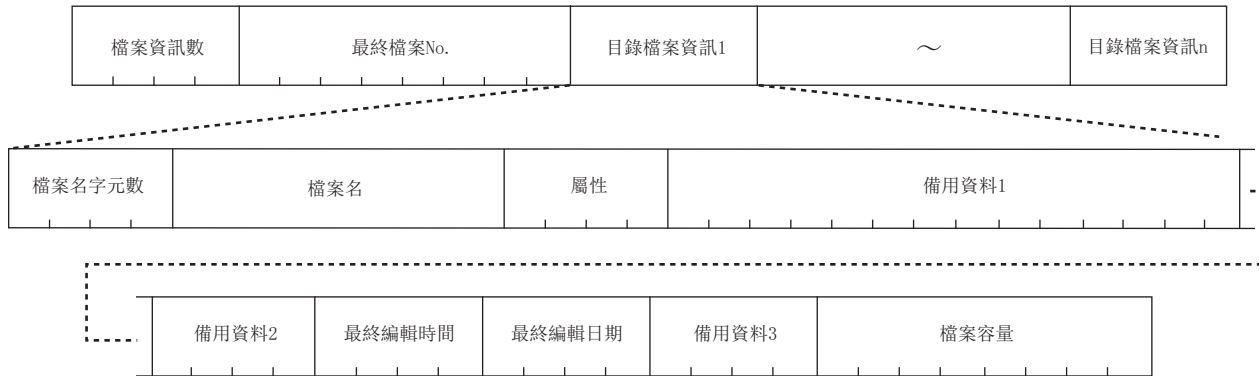

二進位

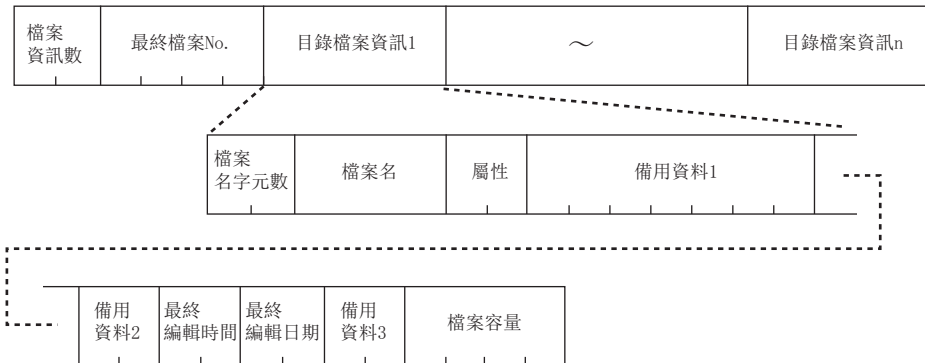

下述目錄・檔案資訊也被存儲。^{*1}

目錄	檔案名字元數	檔案名
當前目錄	1	.
上級目錄	2	..

*1 指定了根目錄的情況下不被存儲。

n 檔案資訊數

存儲回應資料中存儲的檔案資訊的數。資料的存儲順序與“起始檔案No.”相同。

請求資料中指定的“起始檔案No.”及以後無檔案的情況下，存儲0。

由於檔案名的長度，有可能變為請求的檔案的數量及以下。

n 最終檔案No.

檔案資訊的讀取已完成的檔案(回應資料中也包括無法刪除的檔案)的檔案No. 被存儲。

在通過1次請求未完成檔案資訊讀取的情況下使用。(☞ 163頁 子陳述式0040中的目錄檔案資訊的讀取步驟)

n 檔案名、副檔名

存儲目錄、檔案名及副檔名。檔案名與副檔名在以二進位碼進行通信時也以ASCII代碼被存儲。

檔案名未滿8字元的情況下，在檔案後面空格(代碼: 20H)被添加。

存儲目錄名的情況下，副檔名存儲空格。

被刪除的目錄名/檔案名不可以存儲。

n 檔案名字元數、檔案名

存儲檔案名字元數及檔案名。

但是，被刪除的目錄名/檔案名不可以存儲。

n 屬性

存儲檔案屬性。

- 讀取專用目錄：31H、11H
- 可讀取、寫入目錄：30H、10H
- 讀取專用檔案：01H、21H
- 可讀取、寫入檔案：00H、20H

對於屬性中存儲了上述以外值的目錄/檔案，由於為系統用，因此請勿訪問。

n 備用資料

由於存儲任意值，因此請勿使用。

備用資料1：ASCII代碼時14位。二進位碼時7位元組。

備用資料2及備用資料3：ASCII代碼時4位。二進位碼時2位元組。

n 最終編輯時間、最終編輯日期

存儲檔案的最終編輯時間與日期。

目錄的情況下，存儲創建了時的時間與日期。

例

“最終編輯時間”為20時50分58秒，“最終編輯日期”為2010年4月1日的情況下

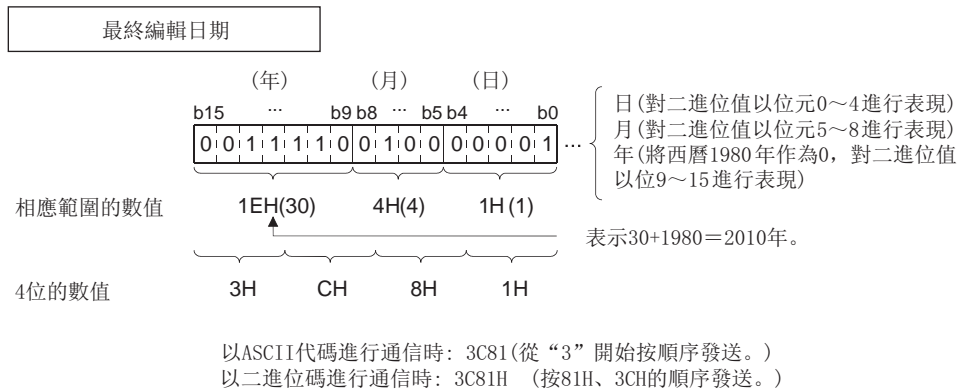
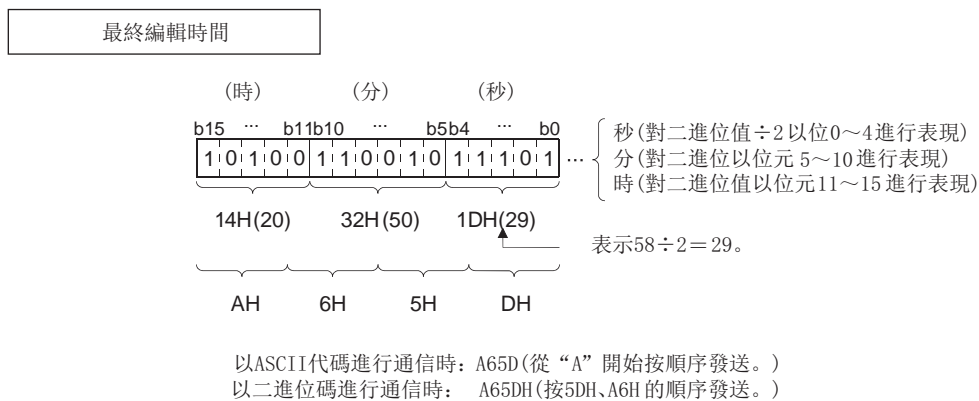

n 檔案容量

檔案容量以位元組單位被存儲。

目錄的情況下，資料容量將變為0。

例

檔案容量為7168位元組的情況下

ASCII代碼	二進位碼																				
檔案容量以ASCII代碼8位，按照從高位位元組到低位位元組的順序被存儲。(16進制數)	檔案容量按照從低位位元組到高位位元組的順序被存儲。(16進制數)																				
<table border="1" style="width: 100%; text-align: center; border-collapse: collapse;"> <tr> <td style="padding: 2px 10px;">0</td> <td style="padding: 2px 10px;">0</td> <td style="padding: 2px 10px;">0</td> <td style="padding: 2px 10px;">0</td> <td style="padding: 2px 10px;">1</td> <td style="padding: 2px 10px;">C</td> <td style="padding: 2px 10px;">0</td> <td style="padding: 2px 10px;">0</td> </tr> <tr> <td style="padding: 2px 10px;">30H</td> <td style="padding: 2px 10px;">30H</td> <td style="padding: 2px 10px;">30H</td> <td style="padding: 2px 10px;">30H</td> <td style="padding: 2px 10px;">31H</td> <td style="padding: 2px 10px;">43H</td> <td style="padding: 2px 10px;">30H</td> <td style="padding: 2px 10px;">30H</td> </tr> </table>	0	0	0	0	1	C	0	0	30H	30H	30H	30H	31H	43H	30H	30H	<table border="1" style="width: 100%; text-align: center; border-collapse: collapse;"> <tr> <td style="padding: 2px 10px;">00H</td> <td style="padding: 2px 10px;">1CH</td> <td style="padding: 2px 10px;">00H</td> <td style="padding: 2px 10px;">00H</td> </tr> </table>	00H	1CH	00H	00H
0	0	0	0	1	C	0	0														
30H	30H	30H	30H	31H	43H	30H	30H														
00H	1CH	00H	00H																		

n 子陳述式0000中的目錄檔案資訊的讀取步驟

獲取子陳述式0000中的目錄內的全部檔案資訊的情況下，多次重覆執行本陳述式。

1. 對起始檔案No. 指定1後，執行本陳述式。
2. 將上次指定的起始檔案No. 中加上檔案請求數計算的值指定到起始檔案No. 後，執行本陳述式。
3. 檔案資訊數比檔案請求數少之前，重覆步驟2。

要點

獲取目錄內的全部檔案資訊的過程中，進行了來自其它檔案操作的情況下，有可能無法獲取正確資訊。獲取檔案資訊的過程中，請勿進行來自其它檔案操作。

n 子陳述式0040中的目錄檔案資訊的讀取步驟

獲取子陳述式0040中的目錄內的全部檔案資訊的情況下，多次重覆執行本陳述式。

1. 對起始檔案No. 指定1後，執行本陳述式。
2. 將回應資料的最終檔案No. 中加上1計算的值指定到起始檔案No. 後，執行本陳述式。
3. 讀取資訊數變為-1 (OFFFH) 為止，重覆步驟2。

要點

獲取目錄內的全部檔案資訊的過程中，進行了來自其它檔案操作的情況下，有可能無法獲取正確資訊。獲取檔案資訊的過程中，請勿進行來自其它檔案操作。

通信示例(子陳述式為0000的情況下)

在下述條件下，讀取QCPU的目錄・檔案資訊。

- 驅動器No. : 0
- 起始檔案No. : 1
- 檔案請求數: 3

n 以ASCII代碼進行資料通信時

(請求資料)

子陳述式				驅動器No.				起始檔案No.				檔案請求數											
1	8	1	0	0	0	0	0	0	0	0	0	0	0	0	1	0	0	0	3	0	0	0	0
31H	38H	31H	30H	30H	30H	30H	30H	30H	30H	30H	30H	30H	30H	30H	31H	30H	30H	30H	33H	30H	30H	30H	30H

(回應資料)

0 0 0 3 30H, 30H, 30H, 33H				目錄檔案資訊1								...				目錄檔案資訊3																		
檔案名								副檔名			屬性			備用資料1																				
A	B	C	D	E	F	G	H	Q	P	G	0	0	0	1	0	0	0	0	0	0	0	0	0	0	0	0	0	0	0	0	0	0	0	
41H	42H	43H	44H	45H	46H	47H	48H	51H	50H	47H	30H	30H	30H	31H	30H	30H	30H	30H	30H	30H	30H	30H	30H	30H	30H	30H	30H	30H	30H	30H	30H	30H	30H	30H
備用資料2				最終編輯時間				最終編輯日期				備用資料3				檔案容量																		
0	0	0	0	A	6	5	D	3	C	8	1	0	0	0	0	0	0	0	0	0	4	0	0											
30H	30H	30H	30H	41H	36H	35H	44H	33H	43H	38H	31H	30H	30H	30H	30H	30H	30H	30H	30H	30H	34H	30H	30H											
20時58分58秒								2010年4月1日				1K位元組																						

n 以二進位碼進行資料通信時

(請求資料)

子陳述式				驅動器 No.	起始 檔案No.	檔案 請求數
10H, 18H	00H, 00H	30H, 30H, 30H, 30H		00H, 00H	01H, 00H	03H, 00H, 00H, 00H

(回應資料)

檔案 資訊數	目錄檔案資訊1	目錄檔案資訊3	
03H, 00H		~	

檔案名	副檔名	屬性	備用資料1
A B C D E F G H	Q P G		
41H, 42H, 43H, 44H, 45H, 46H, 47H, 48H	51H, 50H, 47H	01H, 00H	00H, 00H, 00H, 00H, 00H, 00H, 00H

備用 資料2	最終 編輯時間	最終 編輯日期	備用 資料3	檔案容量
00H, 00H	5DH, A6H	81H, 3CH	00H, 00H	00H, 04H, 00H, 00H

通信示例(子陳述式為0040的情況下)

在下述條件下，讀取RCPU的目錄・檔案資訊。

- 驅動器No. : 4
- 起始檔案No. : 1
- 檔案請求數: 3
- 目錄路徑名: SUBDIR

n 以ASCII代碼進行資料通信時

(請求資料)

子陳述式				驅動器No.	起始檔案No.	檔案請求數
1 8 1 0	0 0 4 0	0 0 0 0		0 0 0 4	0 0 0 0 0 0 0 1	0 0 0 3
31H, 38H, 31H, 30H	30H, 30H, 34H, 30H	30H, 30H, 30H, 30H		30H, 30H, 30H, 34H	30H, 30H, 30H, 30H, 30H, 30H, 30H, 31H	30H, 30H, 30H, 33H

目錄的 路徑名字元數	目錄的路徑名
0 0 0 6	(1)
30H, 30H, 30H, 36H	

編號	項目	值
—	目錄路徑名	SUBDIR
	UTF-16(16進制數)	005300550042004400490052
(1)	ASCII代碼(16進制數)	303035333030353530303432303034343030343930303532

(回應資料)

0 0 0 3 30H,30H,30H,33H	0 0 0 0 0 0 0 5 30H,30H,30H,30H,30H,30H,30H,35H	目錄檔案資訊1	目錄檔案資訊2	目錄檔案資訊3
----------------------------	--	---------	---------	---------

目錄檔案資訊1~3中存儲的值如下所示。

- 目錄檔案資訊1中，存儲當前目錄的資訊。

檔案名字元數	檔案名	屬性	備用資料1
0 0 0 1 30H,30H,30H,31H	0 0 2 E 30H,30H,32H,45H	0 0 3 0 30H,30H,33H,30H	0 0 0 0 0 0 0 0 0 0 0 0 0 0 0 0 30H,30H,30H,30H,30H,30H,30H,30H,30H,30H,30H,30H,30H,30H,30H

備用資料2	最終編輯時間	最終編輯日期	備用資料3	檔案容量
0 0 0 0 30H,30H,30H,30H	7 1 E 7 37H,31H,45H,37H	4 7 9 1 34H,37H,39H,31H	0 0 0 0 30H,30H,30H,30H	0 0 0 0 0 0 0 0 0 0 30H,30H,30H,30H,30H,30H,30H,30H,30H,30H
	14時15分14秒	2015年12月17日		

- 目錄檔案資訊2中，存儲上級目錄的資訊。

檔案名字元數	檔案名	屬性	備用資料1
0 0 0 2 30H,30H,30H,32H	0 0 2 E 0 0 2 E 30H,30H,32H,45H,30H,30H,32H,45H	0 0 3 0 30H,30H,33H,30H	0 0 0 0 0 0 0 0 0 0 0 0 0 0 0 0 30H,30H,30H,30H,30H,30H,30H,30H,30H,30H,30H,30H,30H,30H,30H

備用資料2	最終編輯時間	最終編輯日期	備用資料3	檔案容量
0 0 0 0 30H,30H,30H,30H	7 1 E 7 37H,31H,45H,37H	4 7 9 1 34H,37H,39H,31H	0 0 0 0 30H,30H,30H,30H	0 0 0 0 0 0 0 0 0 0 30H,30H,30H,30H,30H,30H,30H,30H,30H,30H
	14時15分14秒	2015年12月17日		

- 目錄檔案資訊3中，存儲檔案(LINE. CSV)的資訊。

檔案名字元數	檔案名
0 0 0 8 30H,30H,30H,38H	(1)

屬性	備用資料1
0 0 0 1 30H,30H,30H,31H	0 0 0 0 0 0 0 0 0 0 0 0 0 0 0 30H,30H,30H,30H,30H,30H,30H,30H,30H,30H,30H,30H,30H,30H,30H

備用資料2	最終編輯時間	最終編輯日期	備用資料3	檔案容量
0 0 0 0 30H,30H,30H,30H	7 1 F A 37H,31H,46H,41H	4 7 9 1 34H,37H,39H,31H	0 0 0 0 30H,30H,30H,30H	0 0 0 0 0 4 0 0 30H,30H,30H,30H,30H,34H,30H,30H
	14時15分40秒	2015年12月17日		1K位元組

編號	項目	值
—	檔案名	LINE. CSV
	UTF-16 (16進制數)	004C0049004E0045002E004300530056
(1)	ASCII代碼 (16進制數)	3030344330303439303034453030343530303245303034333030353330303536

n 以二進位碼進行資料通信時

(請求資料)

子陳述式			驅動器No.	起始檔案No.	檔案 請求數
10H,18H	40H,00H	30H,30H,30H,30H	04H,00H	01H,00H,00H,00H	03H,00H

目錄的 路徑名字元數	目錄的路徑名					
06H,00H	S	U	B	D	I	R
	53H,00H,55H,00H,42H,00H,44H,00H,49H,00H,52H,00H					

(回應資料)

檔案
資訊數

目錄檔案資訊1		目錄檔案資訊2	目錄檔案資訊3
03H,00H	05H,00H,00H,00H		

目錄檔案資訊1~3中存儲的值如下所示。

- 目錄檔案資訊1中，存儲當前目錄的資訊。

檔案名
字元數 檔案名

01H,00H	2EH,00H
---------	---------

屬性	備用資料1	備用 資料2	最終編輯 時間	最終編輯 日期	備用 資料3	檔案容量
03H,00H	00H,00H,00H,00H,00H,00H,00H,00H	00H,00H	E7H,71H	91H,47H	00H,00H	00H,00H,00H,00H

- 目錄檔案資訊2中，存儲上級目錄的資訊。

檔案名
字元數 檔案名

02H,00H	2EH,00H,2EH,00H
---------	-----------------

屬性	備用資料1	備用 資料2	最終編輯 時間	最終編輯 日期	備用 資料3	檔案容量
03H,00H	00H,00H,00H,00H,00H,00H,00H,00H	00H,00H	E7H,71H	91H,47H	00H,00H	00H,00H,00H,00H

- 目錄檔案資訊3中，存儲檔案(LINE.CSV)的資訊。

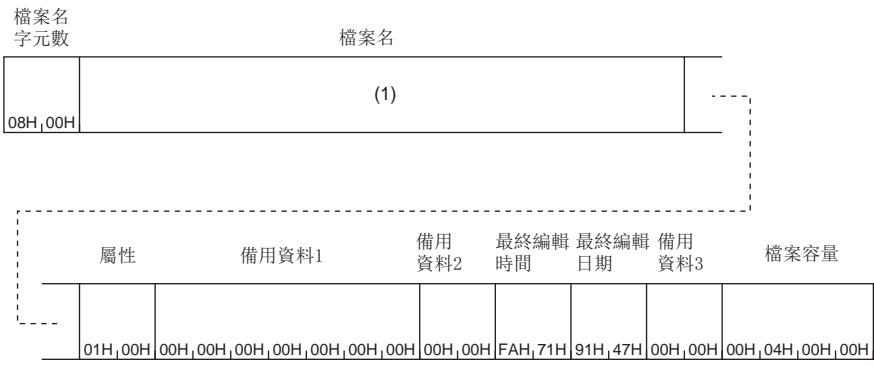

編號	項目	值
—	檔案名	LINE.CSV
	UTF-16 (16進制數)	004C0049004E0045002E004300530056
(1)	二進位碼 (16進制數)	4C0049004E0045002E00430053005600

Search Directory/File(陳述式: 1811)

讀取指定檔案的檔案No.。檔案No.是指模組中寫入檔案時的檔案登錄編號。

請求資料

ASCII

1 31H, 38H, 31H, 31H	子陳述式	口令	驅動器No.	0 0 0 0 30H, 30H, 30H, 30H	檔案名字元數	檔案名
-------------------------	------	----	--------	-------------------------------	--------	-----

二進位

11H, 18H	子陳述式	口令	驅動器No.	00H, 00H	檔案名字元數	檔案名
----------	------	----	--------	----------	--------	-----

n 子陳述式

子陳述式										
ASCII代碼	二進位碼									
<table border="1"> <tr><td>0</td><td>0</td><td>0</td><td>0</td></tr> <tr><td>30H</td><td>30H</td><td>30H</td><td>30H</td></tr> </table>	0	0	0	0	30H	30H	30H	30H	<table border="1"> <tr><td>00H, 00H</td></tr> </table>	00H, 00H
0	0	0	0							
30H	30H	30H	30H							
00H, 00H										
<table border="1"> <tr><td>0</td><td>0</td><td>4</td><td>0</td></tr> <tr><td>30H</td><td>30H</td><td>34H</td><td>30H</td></tr> </table>	0	0	4	0	30H	30H	34H	30H	<table border="1"> <tr><td>40H, 00H</td></tr> </table>	40H, 00H
0	0	4	0							
30H	30H	34H	30H							
40H, 00H										

n 口令

- 訪問目標為MELSEC-Q系列、MELSEC-L系列模組的情況下，指定檔案的口令。(☞ 148頁 口令)
- 訪問目標為MELSEC iQ-R、MELSEC iQ-L系列模組的情況下固定為“0”。ASCII代碼的情況下，通過“30H”(0)指定。

n 驅動器No.

指定讀取檔案No.的驅動器。(☞ 149頁 驅動器No.)

n 檔案名字元數

指定通過“檔案名”指定的檔案名的字元數。(☞ 150頁 檔案名字元數、檔案名)

n 檔案名

指定讀取檔案No.的檔案名。檔案名以帶副檔名指定。(☞ 150頁 檔案名字元數、檔案名)

回應資料

檔案No. 被存儲。

以ASCII代碼進行資料通信時，對檔案No. 以ASCII代碼(8位或4位)按照從高位元組到低位元組的順序被存儲。(16進制數)子陳述式為0040與0000中，被存儲的ASCII代碼的位數有所不同。

子陳述式	位數	例
0040	ASCII代碼8位	檔案No. 為AH的情況下(8位) <div style="border: 1px solid black; padding: 5px; width: fit-content; margin: 5px auto;"> 0 0 0 0 0 0 0 A 30H, 30H, 30H, 30H, 30H, 30H, 30H, 41H </div>
0000	ASCII代碼4位	檔案No. 為AH的情況下(4位) <div style="border: 1px solid black; padding: 5px; width: fit-content; margin: 5px auto;"> 0 0 0 A 30H, 30H, 30H, 41H </div>

以二進位碼進行資料通信時，對檔案No. 以數值(4位元組或2位元組)按照從低位元組到高位元組的順序被存儲。子陳述式為0040、0000中，被存儲的數值的資料容量有所不同。

子陳述式	資料容量	例
0040	4位元組	檔案No. 為AH的情況下(4位元組) <div style="border: 1px solid black; padding: 5px; width: fit-content; margin: 5px auto;"> 0AH, 00H, 00H, 00H </div>
0000	2位元組	檔案No. 為AH的情況下(2位元組) <div style="border: 1px solid black; padding: 5px; width: fit-content; margin: 5px auto;"> 0AH, 00H </div>

通信示例(子陳述式為0000的情況下)

下述條件中的QCPU的目錄・檔案資訊查找示例如下所示。

- 口令：空格4字元(代碼：20H)
- 驅動器No.：0
- 檔案名：ABC.QPG(檔案No. 6)

n 以ASCII代碼進行資料通信時

(請求資料)

子陳述式	口令	驅動器No.	檔案名字元數	檔案名
1 8 1 1	0 0 0 0	0 0 0 0	0 0 0 0	0 0 0 7
31H, 38H, 31H, 31H	30H, 30H, 30H, 30H	20H, 20H, 20H, 20H	30H, 30H, 30H, 30H	30H, 30H, 30H, 37H
				A B C . Q P G
				41H, 42H, 43H, 2EH, 51H, 50H, 47H

(回應資料)

檔案No.
0 0 0 6
30H, 30H, 30H, 36H

n 以二進位碼進行資料通信時

(請求資料)

子陳述式	指令	驅動器 No.	檔案名 字元數	檔案名
11H, 18H	00H, 00H	20H, 20H, 20H, 20H	00H, 00H 00H, 00H 07H, 00H	A B C . Q P G 41H, 42H, 43H, 2EH, 51H, 50H, 47H

(回應資料)

檔案No.

06H, 00H

通信示例(子陳述式為0040的情況下)

下述條件中的RCPU的目錄・檔案資訊查找示例如下所示。

- 驅動器No. : 4
- 檔案名: LINE.CSV(8字元)的情況下(檔案No. 6)

n 以ASCII代碼進行資料通信時

(請求資料)

子陳述式	驅動器No.	檔案名字元數	檔案名
1 8 1 1 31H, 38H, 31H, 31H	0 0 4 0 30H, 30H, 34H, 30H	0 0 0 0 30H, 30H, 30H, 30H	0 0 0 4 30H, 30H, 30H, 34H
		0 0 0 0 30H, 30H, 30H, 30H	0 0 0 8 30H, 30H, 30H, 38H
			(1)

編號	項目	值
—	檔案名	LINE.CSV
	UTF-16(16進制數)	004C0049004E0045002E004300530056
(1)	ASCII代碼(16進制數)	3030344330303439303034453030343530303245303034333030353330303536

(回應資料)

檔案No.

0 0 0 0 0 0 0 6 30H, 30H, 30H, 30H, 30H, 30H, 30H, 36H

n 以二進位碼進行資料通信時

(請求資料)

子陳述式	驅動器No.	檔案名 字元數	檔案名
11H, 18H	40H, 00H	00H, 00H, 00H, 00H	04H, 00H 00H, 00H 08H, 00H
			(1)

編號	項目	值
—	檔案名	LINE.CSV
	UTF-16(16進制數)	004C0049004E0045002E004300530056
(1)	二進位碼(16進制數)	4C0049004E0045002E00430053005600

(回應資料)

檔案No.

06H, 00H, 00H, 00H

New File (陳述式: 1820)

指定容量，新建檔案。

請求資料

ASCII

1 8 2 0 31H, 38H, 32H, 30H	子陳述式	口令	驅動器No.	檔案容量	檔案名字元數	檔案名
-------------------------------	------	----	--------	------	--------	-----

二進位

20H, 18H	子陳述式	口令	驅動器No.	檔案容量	檔案名字元數	檔案名
----------	------	----	--------	------	--------	-----

n 子陳述式

子陳述式	二進位碼										
ASCII代碼	二進位碼										
<table border="1"> <tr><td>0</td><td>0</td><td>0</td><td>0</td></tr> <tr><td>30H</td><td>30H</td><td>30H</td><td>30H</td></tr> </table>	0	0	0	0	30H	30H	30H	30H	<table border="1"> <tr><td>00H</td><td>00H</td></tr> </table>	00H	00H
0	0	0	0								
30H	30H	30H	30H								
00H	00H										
<table border="1"> <tr><td>0</td><td>0</td><td>4</td><td>0</td></tr> <tr><td>30H</td><td>30H</td><td>34H</td><td>30H</td></tr> </table>	0	0	4	0	30H	30H	34H	30H	<table border="1"> <tr><td>40H</td><td>00H</td></tr> </table>	40H	00H
0	0	4	0								
30H	30H	34H	30H								
40H	00H										

n 口令

- 訪問目標為MELSEC-Q系列、MELSEC-L系列模組的情況下指定檔案的口令。(☞ 148頁 口令)
- 訪問目標為MELSEC iQ-R系列、MELSEC iQ-L系列模組的情況下固定為“0”。ASCII代碼的情況下，通過“30H”(0)指定。

n 驅動器No.

指定新建檔案的驅動器。(☞ 149頁 驅動器No.)

n 檔案容量

以位元組單位指定檔案容量。

例

檔案容量為7168位元組的情況下

ASCII代碼	二進位碼																				
以ASCII代碼8位，按照從高位位元組到低位位元組的順序指定。(16進制數)	按照從低位位元組到高位位元組的順序指定。(16進制數)																				
<table border="1"> <tr><td>0</td><td>0</td><td>0</td><td>0</td><td>1</td><td>C</td><td>0</td><td>0</td></tr> <tr><td>30H</td><td>30H</td><td>30H</td><td>30H</td><td>31H</td><td>43H</td><td>30H</td><td>30H</td></tr> </table>	0	0	0	0	1	C	0	0	30H	30H	30H	30H	31H	43H	30H	30H	<table border="1"> <tr><td>00H</td><td>1CH</td><td>00H</td><td>00H</td></tr> </table>	00H	1CH	00H	00H
0	0	0	0	1	C	0	0														
30H	30H	30H	30H	31H	43H	30H	30H														
00H	1CH	00H	00H																		

n 檔案名字元數

指定通過“檔案名”指定的檔案名的字元數。(☞ 150頁 檔案名字元數、檔案名)

n 檔案名

指定新建檔案名。(☞ 150頁 檔案名字元數、檔案名)

注意事項

檔案新建應按照下述頁面中記載的步驟進行。

- ☞ 153頁 新建檔案，寫入資料的步驟

通過本陳述式新建的檔案將作為最終編輯日期時間登錄模組時間。

在MELSEC iQ-R系列、MELSEC iQ-L系列模組中，有通過SLMP不可訪問的檔案的類型。

通過SLMP可訪問的檔案類型，請參閱所使用的模組手冊。

回應資料

無New File陳述式的回應資料。

通信示例(子陳述式為0000的情況下)

在QCPU中新建下述檔案。

- 口令：空格4字元(代碼：20H)
- 驅動器No.：0
- 檔案名：ABC.CSV
- 檔案容量：1K位元組

n 以ASCII代碼進行資料通信時

(請求資料)

子陳述式				口令	驅動器No.	檔案容量	檔案名字元數															
1	8	2	0		0	0	0	0	0	4	0	0	0	0	0	0	0	7				
31H	38H	32H	30H	20H	20H	20H	20H	30H	30H	30H	30H	30H	30H	30H	34H	30H	30H	30H	30H	30H	30H	37H

檔案名						
A	B	C	.	C	S	V
41H	42H	43H	2EH	43H	53H	56H

n 以二進位碼進行資料通信時

(請求資料)

子陳述式	口令	驅動器No.	檔案容量	檔案名字元數	檔案名																	
					A B C . C S V																	
20H	18H	00H	00H	20H	20H	20H	20H	00H	00H	00H	40H	00H	00H	07H	00H	41H	42H	43H	2EH	43H	53H	56H

通信示例(子陳述式為0040的情況下)

在RCPU中新建下述檔案。

- 驅動器No. : 4
- 檔案名: LINE.CSV(8字元的情況下)
- 檔案容量: 7168位元組

n 以ASCII代碼進行資料通信時

(請求資料)

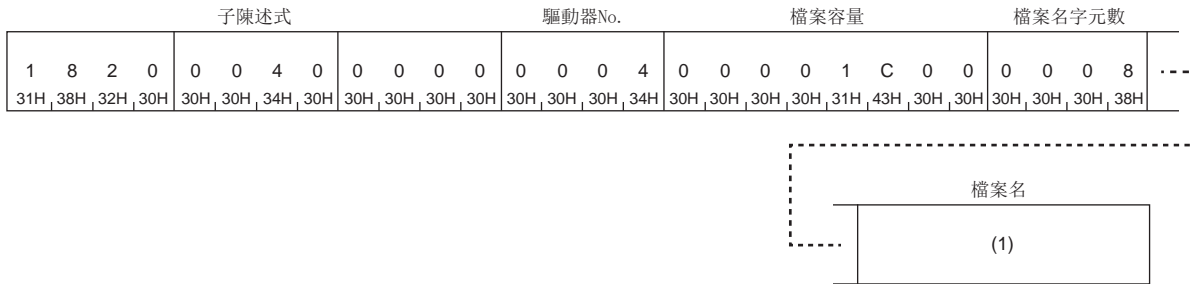

編號	項目	值
—	檔案名	LINE.CSV
	UTF-16(16進制數)	004C0049004E0045002E004300530056
(1)	ASCII代碼(16進制數)	3030344330303439303034453030343530303245303034333030353330303536

n 以二進位碼進行資料通信時

(請求資料)

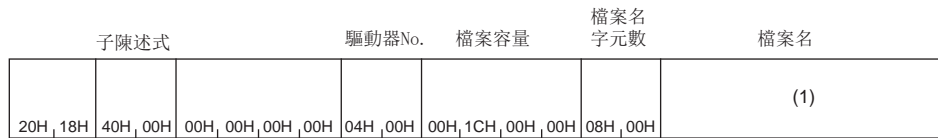

編號	項目	值
—	檔案名	LINE.CSV
	UTF-16(16進制數)	004C0049004E0045002E004300530056
(1)	二進位碼(16進制數)	4C0049004E0045002E00430053005600

Delete File(陳述式: 1822)

刪除檔案。

請求資料

n 子陳述式為0000、0004的情況下

ASCII

1	8	2	2	子陳述式	口令	驅動器No.	檔案名字元數	檔案名
31H	38H	32H	32H					

二進位

	子陳述式	口令	驅動器No.	檔案名字元數	檔案名
22H	18H				

n 子陳述式為0040的情況下

ASCII

1	8	2	2	子陳述式	口令字元數	口令	驅動器No.	檔案名字元數	檔案名
31H	38H	32H	32H						

二進位

	子陳述式	口令字元數	口令	驅動器No.	檔案名字元數	檔案名
22H	18H					

n 子陳述式

子陳述式	ASCII代碼	二進位碼										
	<table border="1"> <tr><td>0</td><td>0</td><td>0</td><td>0</td></tr> <tr><td>30H</td><td>30H</td><td>30H</td><td>30H</td></tr> </table>	0	0	0	0	30H	30H	30H	30H	<table border="1"> <tr><td>00H</td><td>00H</td></tr> </table>	00H	00H
0	0	0	0									
30H	30H	30H	30H									
00H	00H											
	<table border="1"> <tr><td>0</td><td>0</td><td>0</td><td>4</td></tr> <tr><td>30H</td><td>30H</td><td>30H</td><td>34H</td></tr> </table>	0	0	0	4	30H	30H	30H	34H	<table border="1"> <tr><td>04H</td><td>00H</td></tr> </table>	04H	00H
0	0	0	4									
30H	30H	30H	34H									
04H	00H											
	<table border="1"> <tr><td>0</td><td>0</td><td>4</td><td>0</td></tr> <tr><td>30H</td><td>30H</td><td>34H</td><td>30H</td></tr> </table>	0	0	4	0	30H	30H	34H	30H	<table border="1"> <tr><td>40H</td><td>00H</td></tr> </table>	40H	00H
0	0	4	0									
30H	30H	34H	30H									
40H	00H											

n 口令

指定訪問目標的檔案口令。(☞ 148頁 口令)

n 驅動器No.

指定刪除檔案的驅動器。(☞ 149頁 驅動器No.)

n 檔案名字元數

指定通過“檔案名”指定的檔案名的字元數。(☞ 150頁 檔案名字元數、檔案名)

n 檔案名

指定進行刪除的檔案名。(☞ 150頁 檔案名字元數、檔案名)

回應資料

無Delete File陳述式的回應資料。

注意事項

- 如果在可程式控制器系統動作中刪除檔案，系統有可能停止。刪除檔案的時機應取決於可程式控制器系統整體。
- 通過Open File(陳述式: 1827) 被檔案鎖定的檔案不可以刪除。應通過Close File(陳述式: 182A) 解除檔案鎖定之後，再執行本陳述式。
- MELSEC-Q系列、MELSEC-L系列的CPU模組為RUN狀態時，不能刪除程式檔案、參數檔案及引導檔案。應將CPU模組置為STOP狀態之後，再進行檔案刪除。
- 在MELSEC iQ-R系列、MELSEC iQ-L系列模組中，有通過SLMP不可訪問的檔案的類型。通過SLMP可訪問的檔案類型，請參閱所使用的模組手冊。

通信示例(子陳述式為0000的情況下)

刪除QCPU檔案。

刪除物件的檔案將作為下述條件。

- 口令: 1234
- 驅動器No.: 0
- 刪除檔案名: ABC.QPG

n 以ASCII代碼進行資料通信時

(請求資料)

子陳述式				口令				驅動器No.				檔案名字元數				檔案名										
1	8	2	2	0	0	0	0	1	2	3	4	0	0	0	0	0	0	0	7	A	B	C	.	Q	P	G
31H	38H	32H	32H	30H	30H	30H	30H	31H	32H	33H	34H	30H	30H	30H	30H	30H	30H	30H	37H	41H	42H	43H	2EH	51H	50H	47H

n 以二進位碼進行資料通信時

(請求資料)

子陳述式		口令				驅動器No.		檔案名字元數		檔案名								
		1	2	3	4					A	B	C	.	Q	P	G		
22H	18H	00H	00H	31H	32H	33H	34H	00H	00H	07H	00H	41H	42H	43H	2EH	51H	50H	47H

通信示例(子陳述式為0040的情況下)

刪除RCPU的檔案。

刪除物件的檔案將作為下述條件。

- 口令：A~Z(26字元)
- 驅動器No.：4
- 刪除檔案名：LINE.CSV(8字元)的情況下

n 以ASCII代碼進行資料通信時

(請求資料)

子陳述式				口令字元數				口令										
1	8	2	2	0	0	4	0	0	0	1	A	A	B	C	D	...	Z	
31H	38H	32H	32H	30H	30H	34H	30H	30H	30H	31H	41H	41H	42H	43H	44H		54H	

驅動器No.				檔案名字元數				檔案名
0	0	0	4	0	0	0	8	(1)
30H	30H	30H	34H	30H	30H	30H	38H	

編號	項目	值
—	檔案名	LINE.CSV
	UTF-16(16進制數)	004C0049004E0045002E004300530056
(1)	ASCII代碼(16進制數)	30303443303030343930303034453030343530303245303034333030353330303536

n 以二進位碼進行資料通信時

(請求資料)

子陳述式		口令字元數		口令											驅動器No.		檔案名字元數		檔案名
				A	B	C	D	...	Z										
22H	18H	40H	00H	1AH	00H	41H	42H	43H	44H		5AH	04H	00H	08H	00H			(1)	

編號	項目	值
—	檔案名	LINE.CSV
	UTF-16(16進制數)	004C0049004E0045002E004300530056
(1)	二進位碼(16進制數)	4C0049004E0045002E00430053005600

Copy File(陳述式: 1824)

複製指定檔案。

請求資料

n 子陳述式為0000、0004的情況下

ASCII

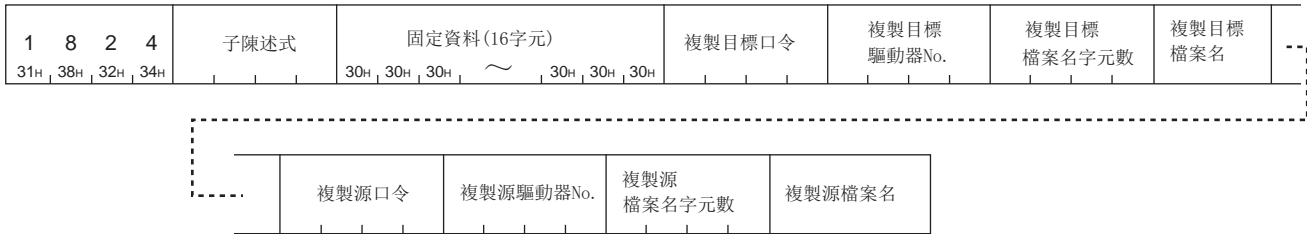

二進位

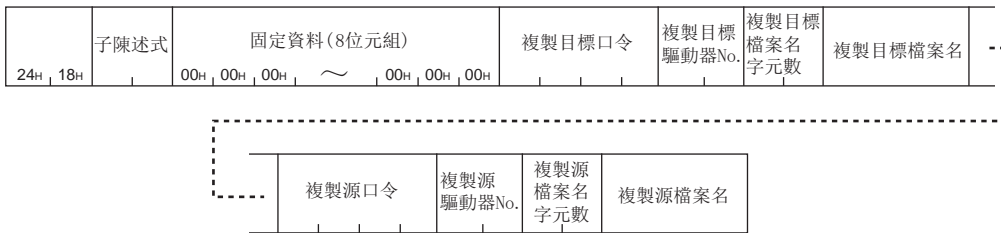

n 子陳述式為0040的情況下

ASCII

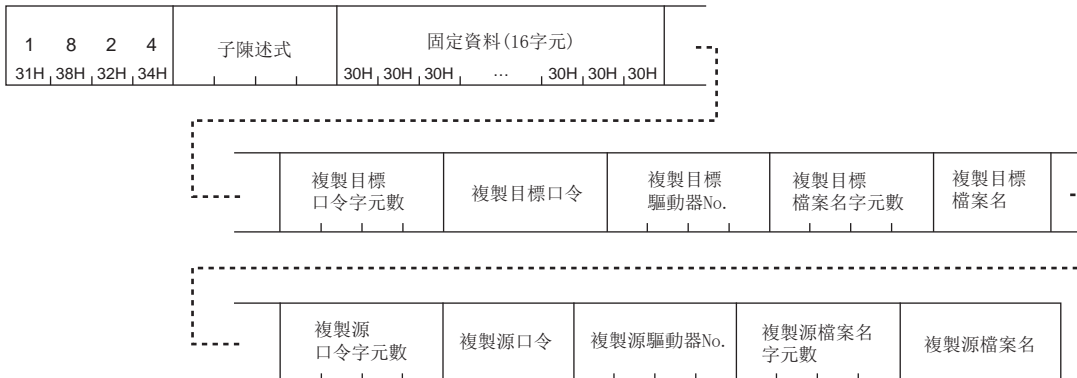

二進位

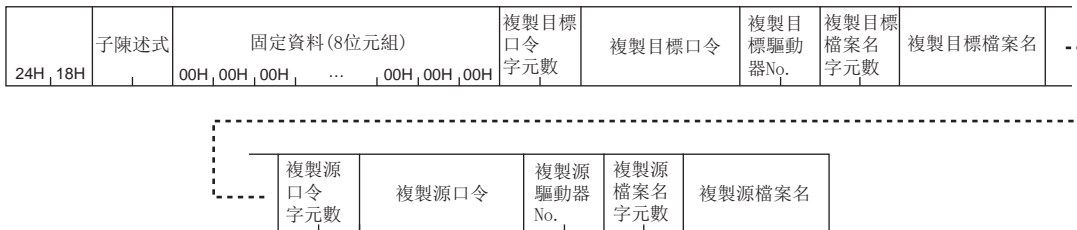

n 子陳述式

子陳述式											
ASCII代碼	二進位碼										
<table border="1"> <tr><td>0</td><td>0</td><td>0</td><td>0</td></tr> <tr><td>30H</td><td>30H</td><td>30H</td><td>30H</td></tr> </table>	0	0	0	0	30H	30H	30H	30H	<table border="1"> <tr><td>00H</td><td>00H</td></tr> </table>	00H	00H
0	0	0	0								
30H	30H	30H	30H								
00H	00H										
<table border="1"> <tr><td>0</td><td>0</td><td>0</td><td>4</td></tr> <tr><td>30H</td><td>30H</td><td>30H</td><td>34H</td></tr> </table>	0	0	0	4	30H	30H	30H	34H	<table border="1"> <tr><td>04H</td><td>00H</td></tr> </table>	04H	00H
0	0	0	4								
30H	30H	30H	34H								
04H	00H										
<table border="1"> <tr><td>0</td><td>0</td><td>4</td><td>0</td></tr> <tr><td>30H</td><td>30H</td><td>34H</td><td>30H</td></tr> </table>	0	0	4	0	30H	30H	34H	30H	<table border="1"> <tr><td>40H</td><td>00H</td></tr> </table>	40H	00H
0	0	4	0								
30H	30H	34H	30H								
40H	00H										

n 固定資料(16字元)

指定“0”。ASCII代碼的情況下，通過“30H”(0)指定。

n 複製目標指令、複製源指令

指定訪問目標的檔案指令。(☞ 148頁 指令)

n 複製目標驅動器No.、複製源驅動器No.

指定進行複製的驅動器。(☞ 149頁 驅動器No.)

n 複製目標檔案名字元數、複製源檔案名字元數

指定通過“檔案名”指定的檔案名的字元數。(☞ 150頁 檔案名字元數、檔案名)

n 複製目標檔案名、複製源檔案名

指定進行複製的檔案名。(☞ 150頁 檔案名字元數、檔案名)

回應資料

無Copy File陳述式的回應資料。

注意事項

對於下述檔案，應在將MELSEC-Q系列、MELSEC-L系列的CPU模組置為STOP狀態之後再進行複製。在RUN狀態下進行複製時將變為出錯。

- 參數檔案
- 程式記憶體(驅動器No.: 0000H)的執行中檔案

在MELSEC iQ-R系列、MELSEC iQ-L系列模組中，有通過SLMP不可訪問的檔案的類型。通過SLMP可訪問的檔案類型，請參閱所使用的模組手冊。

通信示例(子陳述式為0000的情況下)

複製QCPU檔案。

下述條件中的檔案複製示例如下所示。

- 複製目標指令、複製源指令：1234
- 複製源驅動器No.：0
- 複製目標驅動器No.：1
- 複製源檔案名：ABC.QPG
- 複製目標檔案名：CBA.QPG

n 以ASCII代碼進行資料通信時

(請求資料)

子陳述式				固定資料(16字元)												複製目標指令																			
1	8	2	4	0	0	0	0	0	0	0	0	0	0	0	0	0	0	0	0	0	0	0	0	0	0	0	0	0	0	0	0	1	2	3	4
31H	38H	32H	34H	30H	30H	30H	30H	30H	30H	30H	30H	30H	30H	30H	30H	30H	30H	30H	30H	30H	30H	30H	30H	30H	30H	30H	30H	30H	30H	30H	30H	31H	32H	33H	34H

複製目標驅動器No.				複製目標檔案名字元數				複製目標檔案名								複製源指令				複製源驅動器No.														
0	0	0	0	0	0	0	7	C	B	A	.	Q	P	G	1	2	3	4	0	0	0	0	0	0	0	0	0	0	0	0	0	0	0	0
30H	30H	30H	30H	30H	30H	30H	37H	43H	42H	41H	2EH	51H	50H	47H	31H	32H	33H	34H	30H	30H	30H	30H	30H	30H	30H	30H	30H	30H	30H	30H	30H	30H	30H	30H

複製源檔案名字元數				複製源檔案名										
0	0	0	7	A	B	C	.	Q	P	G	0	0	0	7
30H	30H	30H	37H	41H	42H	43H	2EH	51H	50H	47H	30H	30H	30H	37H

n 以二進位碼進行資料通信時

(請求資料)

子陳述式		固定資料(8位元組)								複製目標指令				複製目標驅動器No.		複製目標檔案名字元數		複製目標檔案名														
										1	2	3	4					C	B	A	.	Q	P	G								
24H	18H	00H	00H	00H	00H	00H	00H	00H	00H	31H	32H	33H	34H	00H	00H	07H	00H	43H	42H	41H	2EH	51H	50H	47H								

複製源指令				複製源驅動器No.		複製源檔案名字元數		複製源檔案名														
1	2	3	4					A	B	C	.	Q	P	G								
31H	32H	33H	34H	00H	00H	07H	00H	41H	42H	43H	2EH	51H	50H	47H								

Change File State(陳述式: 1825)

更改檔案屬性。

請求資料

n 子陳述式為0000、0004的情況下

ASCII

1	8	2	5	子陳述式	口令	驅動器No.	更改屬性	檔案名字元數	檔案名
31H	38H	32H	35H						

二進位

	子陳述式	口令	驅動器No.	更改屬性	檔案名字元數	檔案名
25H, 18H						

n 子陳述式為0040的情況下

ASCII

1	8	2	5	子陳述式	口令字元數	口令	驅動器No.	更改屬性	檔案名字元數	檔案名
31H	38H	32H	35H							

二進位

	子陳述式	口令字元數	口令	驅動器No.	更改屬性	檔案名字元數	檔案名
25H, 18H							

n 子陳述式

子陳述式

ASCII代碼	二進位碼										
<table border="1"> <tr><td>0</td><td>0</td><td>0</td><td>0</td></tr> <tr><td>30H</td><td>30H</td><td>30H</td><td>30H</td></tr> </table>	0	0	0	0	30H	30H	30H	30H	<table border="1"> <tr><td>00H</td><td>00H</td></tr> </table>	00H	00H
0	0	0	0								
30H	30H	30H	30H								
00H	00H										
<table border="1"> <tr><td>0</td><td>0</td><td>0</td><td>4</td></tr> <tr><td>30H</td><td>30H</td><td>30H</td><td>34H</td></tr> </table>	0	0	0	4	30H	30H	30H	34H	<table border="1"> <tr><td>04H</td><td>00H</td></tr> </table>	04H	00H
0	0	0	4								
30H	30H	30H	34H								
04H	00H										
<table border="1"> <tr><td>0</td><td>0</td><td>4</td><td>0</td></tr> <tr><td>30H</td><td>30H</td><td>34H</td><td>30H</td></tr> </table>	0	0	4	0	30H	30H	34H	30H	<table border="1"> <tr><td>40H</td><td>00H</td></tr> </table>	40H	00H
0	0	4	0								
30H	30H	34H	30H								
40H	00H										

n 口令

指定訪問目標的檔案口令。(☞ 148頁 口令)

n 驅動器No.

指定更改屬性的驅動器。(☞ 149頁 驅動器No.)

n 更改屬性

指定檔案屬性。

- 讀取專用: 01H
- 可讀取、寫入: 20H

要點

雖然有指定上述以外的值但未變為出錯的情況，但是由於為系統用的值，因此請勿使用。

n 檔案名字元數

指定通過“檔案名”指定的檔案名的字元數。(☞ 150頁 檔案名字元數、檔案名)

n 檔案名

指定更改屬性的檔案名。(☞ 150頁 檔案名字元數、檔案名)

回應資料

無Change File State陳述式的回應資料。

注意事項

對於下述檔案，應在將MELSEC-Q系列、MELSEC-L系列的CPU模組置為STOP狀態之後再進行屬性更改。在RUN狀態下進行屬性更改時將變為出錯。

- 參數檔案
- 程式記憶體(驅動器No.: 0000H)的執行中檔案

在MELSEC iQ-R系列、MELSEC iQ-L系列模組中，有通過SLMP不可訪問的檔案的類型。通過SLMP可訪問的檔案類型，請參閱所使用的模組手冊。

通信示例(子陳述式為0000的情況下)

更改QCPU中存儲的檔案屬性。

下述條件中的更改示例如下所示。

- 口令: 1234
- 驅動器No.: 0
- 屬性更改檔案名: ABC.QPG
- 更改屬性: 讀取專用

n 以ASCII代碼進行資料通信時

(請求資料)

子陳述式				口令				驅動器No.				更改屬性				檔案名字元數				檔案名										
1	8	2	5	0	0	0	0	1	2	3	4	0	0	0	0	0	0	0	1	0	0	0	7	A	B	C	.	Q	P	G
31H	38H	32H	35H	30H	30H	30H	30H	31H	32H	33H	34H	30H	30H	30H	30H	30H	30H	30H	31H	30H	30H	30H	37H	41H	42H	43H	2EH	51H	50H	47H

n 以二進位碼進行資料通信時

(請求資料)

子陳述式		口令				驅動器No.		更改屬性		檔案名字元數		檔案名								
		1	2	3	4							A	B	C	.	Q	P	G		
25H	18H	00H	00H	31H	32H	33H	34H	00H	00H	01H	00H	07H	00H	41H	42H	43H	2EH	51H	50H	47H

通信示例(子陳述式為0040的情況下)

更改RCPU中存儲的檔案屬性。

下述條件中的更改示例如下所示。

- 口令: A~Z (26字元)
- 驅動器No.: 4
- 屬性更改檔案名: LINE.CSV (8字元) 的情況下
- 更改屬性: 讀取專用

n 以ASCII代碼進行資料通信時

(請求資料)

子陳述式				口令字元數				口令									
1	8	2	5	0	0	4	0	0	0	1	A	A	B	C	D	...	Z
31H	38H	32H	35H	30H	30H	34H	30H	30H	30H	31H	41H	41H	42H	43H	44H		5AH

驅動器No.				更改屬性				檔案名字元數				檔案名
0	0	0	4	0	0	0	1	0	0	0	8	(1)
30H	30H	30H	34H	30H	30H	30H	31H	30H	30H	30H	38H	

編號	項目	值
—	檔案名	LINE.CSV
	UTF-16 (16進制數)	004C0049004E0045002E004300530056
(1)	ASCII代碼 (16進制數)	3030344330303439303034453030343530303245303034333030353330303536

n 以二進位碼進行資料通信時

(請求資料)

子陳述式		口令字元數		口令		驅動器No.		更改屬性		檔案名字元數		檔案名						
				A	B	C	D	...	Z				(1)					
25H	18H	40H	00H	1AH	00H	41H	42H	43H	44H		5AH	04H	00H	01H	00H	08H	00H	

編號	項目	值
—	檔案名	LINE.CSV
	UTF-16 (16進制數)	004C0049004E0045002E004300530056
(1)	二進位碼 (16進制數)	4C0049004E0045002E00430053005600

Change File Date(陳述式: 1826)

更改檔案的創建日期。

請求資料

ASCII

1 8 2 6 31H, 38H, 32H, 36H	子陳述式	0 0 0 0 30H, 30H, 30H, 30H	驅動器No.	更改日期	更改時間	檔案名字元數	檔案名
-------------------------------	------	-------------------------------	--------	------	------	--------	-----

二進位

26H, 18H	子陳述式	00H, 00H, 00H, 00H	驅動器No.	更改日期	更改時間	檔案名字元數	檔案名
----------	------	--------------------	--------	------	------	--------	-----

n 子陳述式

子陳述式	ASCII代碼	二進位碼
	0 0 0 0 30H, 30H, 30H, 30H	00H, 00H
	0 0 4 0 30H, 30H, 34H, 30H	40H, 00H

n 驅動器No.

指定更改創建日期的驅動器。(☞ 149頁 驅動器No.)

n 更改日期

指定更改的日期。

例

“更改日期”為2010年4月1日的情況下

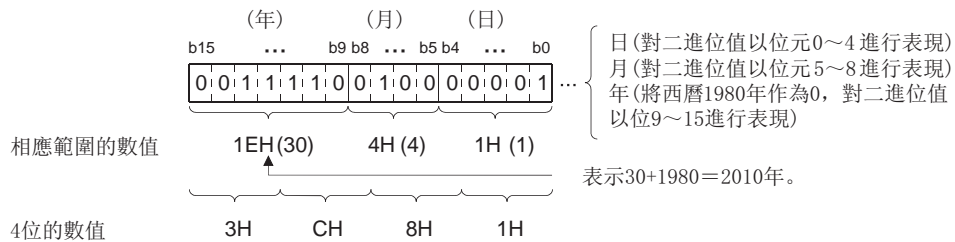

以ASCII代碼進行通信時: 3C81(從“3”開始按順序發送。)
 以二進位碼進行通信時: 3C81H(按81H、3CH的順序發送。)

n 更改時間

例

“更改時間”為20時50分58秒的情況下

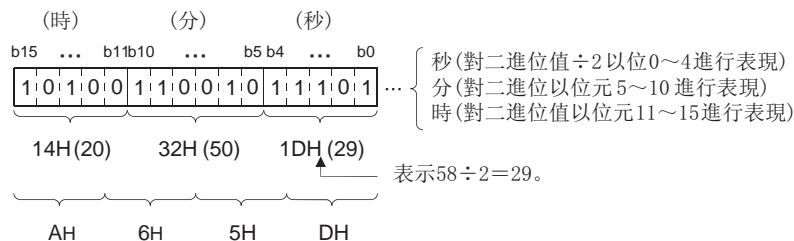

以ASCII代碼進行通信時：A65D (從“A”開始按順序發送。)
 以二進位碼進行通信時：A65DH (按5DH、A6H的順序發送。)

n 檔案名字元數

指定通過“檔案名”指定的檔案名的字元數。(☞ 150頁 檔案名字元數、檔案名)

n 檔案名

指定更改日期的檔案名。(☞ 150頁 檔案名字元數、檔案名)

回應資料

無Change File Date陳述式的回應資料。

注意事項

對於下述檔案，應在將MELSEC-Q系列、MELSEC-L系列的CPU模組置為STOP狀態之後再進行日期更改。在RUN狀態下進行日期更改時將變為出錯。

- 參數檔案
- 程式記憶體 (驅動器No. : 0000H) 的執行中檔案

在MELSEC iQ-R系列、MELSEC iQ-L系列模組中，有通過SLMP不可訪問的檔案的類型。通過SLMP可訪問的檔案類型，請參閱所使用的模組手冊。

通信示例 (子陳述式為0000的情況下)

按下述方式更改QCPU檔案創建日期。

- 驅動器No. : 0
- 更改的日期：2010/04/01
- 更改的時間：20時50分58秒
- 檔案名：ABC.QPG

n 以ASCII代碼進行資料通信時

(請求資料)

子陳述式				驅動器No.				更改日期				更改時間							
1	8	2	6	0	0	0	0	0	0	0	0	3	C	8	1	A	6	5	D
31H	38H	32H	36H	30H	30H	30H	30H	30H	30H	30H	30H	33H	43H	38H	31H	41H	36H	35H	44H
檔案名字元數								檔案名											
0	0	0	7	A	B	C	.	Q	P	G									
30H	30H	30H	37H	41H	42H	43H	2EH	51H	50H	47H									

n 以二進位碼進行資料通信時

(請求資料)

子陳述式		驅動器No.	更改日期	更改時間	檔案名字元數	檔案名	
26H, 18H	00H, 00H	00H, 00H, 00H, 00H	00H, 00H	81H, 3CH	5DH, A6H	07H, 00H	A B C . Q P G 41H, 42H, 43H, 2EH, 51H, 50H, 47H

通信示例(子陳述式為0040的情況下)

按下述方式更改RCPU檔案創建日期。

- 驅動器No. : 4
- 更改的日期: 2010/04/01
- 更改的時間: 20時50分58秒
- 檔案名: LINE.CSV (8字元) 的情況下

n 以ASCII代碼進行資料通信時

(請求資料)

子陳述式		驅動器No.	更改日期	更改時間
1 8 2 6	0 0 4 0	0 0 0 0	0 0 0 4	3 C 8 1
31H, 38H, 32H, 36H	30H, 30H, 34H, 30H	30H, 30H, 30H, 30H	30H, 30H, 30H, 34H	33H, 43H, 38H, 31H

檔案名字元數	檔案名
0 0 0 8 30H, 30H, 30H, 38H	(1)

編號	項目	值
—	檔案名	LINE.CSV
	UTF-16 (16進制數)	004C0049004E0045002E004300530056
(1)	ASCII代碼 (16進制數)	3030344330303439303034453030343530303245303034333030353330303536

n 以二進位碼進行資料通信時

(請求資料)

子陳述式		驅動器No.	更改日期	更改時間	檔案名字元數	檔案名	
26H, 18H	40H, 00H	00H, 00H, 00H, 00H	04H, 00H	81H, 3CH	5DH, A6H	08H, 00H	(1)

編號	項目	值
—	檔案名	LINE.CSV
	UTF-16 (16進制數)	004C0049004E0045002E004300530056
(1)	二進位碼 (16進制數)	4C0049004E0045002E00430053005600

Open File(陳述式: 1827)

為了防止通過其它設備更改檔案內容，對檔案進行鎖定。

要點

檔案鎖定，通過下述之一解除。

- Close File(陳述式: 182A)的執行(☞ 197頁 Close File(陳述式: 182A))
- 模組再啟動(CPU模組的復位等)

請求資料

n子陳述式為0000、0004的情況下

ASCII

1	8	2	7	子陳述式	口令	打開模式	驅動器No.	檔案名字元數	檔案名
31H	38H	32H	37H						

二進位

	子陳述式	口令	打開模式	驅動器No.	檔案名字元數	檔案名
27H, 18H						

n子陳述式為0040的情況下

ASCII

1	8	2	7	子陳述式	口令字元數	口令	打開模式	驅動器No.	檔案名字元數	檔案名
31H	38H	32H	37H							

二進位

	子陳述式	口令字元數	口令	打開模式	驅動器No.	檔案名字元數	檔案名
27H, 18H							

n子陳述式

子陳述式	ASCII代碼	二進位碼
0 0 0 0	30H, 30H, 30H, 30H	00H, 00H
0 0 0 4	30H, 30H, 30H, 34H	04H, 00H
0 0 4 0	30H, 30H, 34H, 30H	40H, 00H

n 口令

指定訪問目標的檔案口令。(☞ 148頁 口令)

n 打開模式

對將指定檔案作為讀取用鎖定，還是作為寫入用鎖定進行指定。

項目	打開模式											
	ASCII代碼	二進位碼										
作為資料的讀取用鎖定檔案	<table border="1"> <tr><td>0</td><td>0</td><td>0</td><td>0</td></tr> <tr><td>30H</td><td>30H</td><td>30H</td><td>30H</td></tr> </table>	0	0	0	0	30H	30H	30H	30H	<table border="1"> <tr><td>00H</td><td>00H</td></tr> </table>	00H	00H
0	0	0	0									
30H	30H	30H	30H									
00H	00H											
作為資料的寫入用鎖定檔案	<table border="1"> <tr><td>0</td><td>1</td><td>0</td><td>0</td></tr> <tr><td>30H</td><td>31H</td><td>30H</td><td>30H</td></tr> </table>	0	1	0	0	30H	31H	30H	30H	<table border="1"> <tr><td>00H</td><td>01H</td></tr> </table>	00H	01H
0	1	0	0									
30H	31H	30H	30H									
00H	01H											

n 驅動器No.

指定鎖定的檔案驅動器。(☞ 149頁 驅動器No.)

n 檔案名字元數

指定通過“檔案名”指定的檔案名的字元數。(☞ 150頁 檔案名字元數、檔案名)

n 檔案名

指定鎖定的檔案名。(☞ 150頁 檔案名字元數、檔案名)

回應資料

檔案指針No. 被存儲。(☞ 151頁 檔案指針No.)

通信示例(子陳述式為0000的情況下)

鎖定QCPU檔案。

鎖定下述條件中的檔案。

- 口令: 1234
- 驅動器No.: 0
- 檔案名: ABC.QPG
- 打開模式: 寫入打開

n 以ASCII代碼進行資料通信時

(請求資料)

子陳述式	口令	打開模式	驅動器No.	檔案名字元數	檔案名	
1 8 2 7 31H, 38H, 32H, 37H	0 0 0 0 30H, 30H, 30H, 30H	1 2 3 4 31H, 32H, 33H, 34H	0 1 0 0 30H, 31H, 30H, 30H	0 0 0 0 30H, 30H, 30H, 30H	0 0 0 7 30H, 30H, 30H, 37H	A B C . Q P G 41H, 42H, 43H, 2EH, 51H, 50H, 47H

(回應資料)

檔案指針No.

0	0	0	0
30H	30H	30H	30H

n 以二進位碼進行資料通信時

(請求資料)

子陳述式	口令	打開模式	驅動器No.	檔案名字元數	檔案名	
27H, 18H	00H, 00H	1 2 3 4 31H, 32H, 33H, 34H	00H, 01H	00H, 00H	07H, 00H	A B C . Q P G 41H, 42H, 43H, 2EH, 51H, 50H, 47H

(回應資料)

檔案指針No.

00H	00H
-----	-----

通信示例(子陳述式為0040的情況下)

鎖定RCPU檔案。

鎖定下述條件中的檔案。

- 口令：A~Z(26字元)
- 驅動器No.：4
- 檔案名：LINE.CSV(8字元)的情況下
- 打開模式：寫入打開

n 以ASCII代碼進行資料通信時

(請求資料)

子陳述式				口令字元數				口令									
1	8	2	7	0	0	4	0	0	0	1	A	A	B	C	D	...	Z
31H	38H	32H	37H	30H	30H	34H	30H	30H	30H	31H	41H	41H	42H	43H	44H		5AH

打開模式				驅動器No.				檔案名字元數				檔案名			
0	1	0	0	0	0	0	4	0	0	0	8	(1)			
30H	31H	30H	30H	30H	30H	30H	34H	30H	30H	30H	38H				

編號	項目	值
—	檔案名	LINE.CSV
	UTF-16(16進制數)	004C0049004E0045002E004300530056
(1)	ASCII代碼(16進制數)	3030344330303439303034453030343530303245303034333030353330303536

(回應資料)

檔案指針No.

0	0	0	0
30H	30H	30H	30H

n 以二進位碼進行資料通信時

(請求資料)

子陳述式			口令字元數				打開模式				驅動器No. 檔案名字元數				檔案名						
			A	B	C	D	...	Z									(1)				
27H	18H	40H	00H	1AH	00H	41H	42H	43H	44H		34H	00H	01H	04H	00H	08H	00H				

編號	項目	值
—	檔案名	LINE.CSV
	UTF-16(16進制數)	004C0049004E0045002E004300530056
(1)	二進位碼(16進制數)	4C0049004E0045002E00430053005600

(回應資料)

檔案指針No.

00H	00H
-----	-----

Read File(陳述式: 1828)

讀取檔案內容。

請求資料

ASCII

1 8 2 8 31H, 38H, 32H, 38H	子陳述式	檔案指針No.	偏置地址	讀取位元組數
-------------------------------	------	---------	------	--------

二進位

28H, 18H	子陳述式	檔案指針No.	偏置地址	讀取位元組數
----------	------	---------	------	--------

n 子陳述式

子陳述式

ASCII代碼	二進位碼
0 0 0 0 30H, 30H, 30H, 30H	00H, 00H

n 檔案指針No.

指定檔案指針No.。(☞ 151頁 檔案指針No.)

n 偏置地址

指定檔案讀取開始位置。偏置地址在分割檔案讀取的情況下使用。

以1次讀取檔案的情況下指定“0”後，在讀取位元組數中指定檔案容量。

偏置地址對來自於檔案的起始(偏置地址: 0H)的地址(1地址/1位元組)以偶數進行指定。



以ASCII代碼進行資料通信時，對偏置地址以ASCII代碼8位按照從高位元組到低位元組的順序進行指定。(16進制數)

例

偏置地址為781H(1921)的情況下

0 0 0 0 0 7 8 1 30H, 30H, 30H, 30H, 30H, 37H, 38H, 31H

以二進位碼進行資料通信時，按照從低位元組到高位元組的順序指定偏置地址。(16進制數)

例

偏置地址為781H(1921)的情況下

81H, 07H, 00H, 00H

要點

檔案容量為1921位元組及以上的情況下，應使用偏置地址，分多次進行讀取。檔案容量可以通過下述陳述式確認。

- Read Directory/File(陳述式: 1810) (☞ 158頁 Read Directory/File(陳述式: 1810))
 - Search Directory/File(陳述式: 1811) (☞ 169頁 Search Directory/File(陳述式: 1811))
- 已讀取的資料應原樣不變地儲存到外部設備中。已讀取的資料不可以在外部設備側進行編輯。

n 讀取位元組數

指定讀取的檔案容量(位元組數)。作為1地址/1位元組指定。(指定範圍: 0~1920)

例

讀取位元組數為780H(1920)的情況下

ASCII代碼	二進位碼										
以ASCII代碼4位，按照從高位位元組到低位位元組的順序指定。(16進制數)	按照從低位位元組到高位位元組的順序指定。(16進制數)										
<table border="1"><tr><td>0</td><td>7</td><td>8</td><td>0</td></tr><tr><td>30H</td><td>37H</td><td>38H</td><td>30H</td></tr></table>	0	7	8	0	30H	37H	38H	30H	<table border="1"><tr><td>80H</td><td>07H</td></tr></table>	80H	07H
0	7	8	0								
30H	37H	38H	30H								
80H	07H										

回應資料

讀取位元組數及讀取的資料被存儲。

ASCII

讀取位元組數	讀取資料

二進位

讀取位元組數	讀取資料

n 讀取位元組數

以與請求資料的“讀取位元組數”同樣的格式，存儲已讀取檔案的位元組數。

n 讀取資料

存儲已讀取檔案的內容。

注意事項

在MELSEC iQ-R系列、MELSEC iQ-L系列模組中，有通過SLMP不可訪問的檔案的類型。通過SLMP可訪問的檔案類型，請參閱所使用的模組手冊。

通信示例

讀取下述檔案。

- 檔案指針No. : 0
- 讀取位元組數: 1K位元組

n 以ASCII代碼進行資料通信時

(請求資料)

子陳述式	檔案指針No.	偏置地址	讀取位元組數
1 8 2 8 31H, 38H, 32H, 38H	0 0 0 0 30H, 30H, 30H, 30H	0 0 0 0 0 0 0 0 30H, 30H, 30H, 30H, 30H, 30H, 30H, 30H	0 4 0 0 30H, 34H, 30H, 30H

(回應資料)

0 4 0 0 30H, 34H, 30H, 30H	讀取資料
-------------------------------	------

n 以二進位碼進行資料通信時

(請求資料)

子陳述式	檔案指針No.	偏置地址	讀取位元組數
28H, 18H	00H, 00H	00H, 00H, 00H, 00H	00H, 04H

(回應資料)

00H, 04H	讀取資料
----------	------

Write File(陳述式: 1829)

將內容寫入到檔案中。

請求資料

ASCII

1 8 2 9 31H, 38H, 32H, 39H	子陳述式	檔案指針No.	偏置地址	寫入位元組數	寫入資料
-------------------------------	------	---------	------	--------	------

二進位

29H, 18H	子陳述式	檔案指針No.	偏置地址	寫入位元組數	寫入資料
----------	------	---------	------	--------	------

n 子陳述式

子陳述式							
ASCII代碼	二進位碼						
<table border="1"> <tr> <td>0</td> <td>0</td> <td>0</td> <td>0</td> </tr> <tr> <td>30H, 30H, 30H, 30H</td> </tr> </table>	0	0	0	0	30H, 30H, 30H, 30H	<table border="1"> <tr> <td>00H, 00H</td> </tr> </table>	00H, 00H
0	0	0	0				
30H, 30H, 30H, 30H							
00H, 00H							

n 檔案指針No.

指定檔案指針No.。(☞ 151頁 檔案指針No.)

n 偏置地址

指定檔案寫入開始位置。偏置地址在分割檔案寫入的情況下使用。以1次寫入檔案的情況下指定“0”。偏置地址對來自於檔案的起始(偏置地址: 0H)的地址(1地址/1位元組)以偶數或4的倍數進行指定。

- 驅動器No. 0000(程式記憶體、參數記憶體)中寫入的情況下: 以4的倍數指定
- 驅動器No. 0000以外中寫入的情況下: 以偶數指定



以ASCII代碼進行資料通信時，對偏置地址以ASCII代碼8位按照從高位位元組到低位位元組的順序進行指定。(16進制數)

例

偏置地址為781H(1921)的情況下

0	0	0	0	0	7	8	1
30H, 30H, 30H, 30H, 30H, 37H, 38H, 31H							



以二進位碼進行資料通信時，按照從低位位元組到高位位元組的順序指定偏置地址。(16進制數)

例

偏置地址為781H(1921)的情況下

81H, 07H, 00H, 00H

檔案容量為1921位元組及以上的情況下，應使用偏置地址，分多次進行寫入。檔案容量可以通過下述陳述式確認。

- Read Directory/File(陳述式: 1810) ( 158頁 Read Directory/File(陳述式: 1810))
- Search Directory/File(陳述式: 1811) ( 169頁 Search Directory/File(陳述式: 1811))

下述檔案應在將CPU模組置為STOP狀態之後再進行寫入。在RUN狀態下進行寫入時將變為出錯。

- 參數檔案
- 程式記憶體(驅動器No.: 0000H)的當前執行中檔案

n 寫入位元組數

指定寫入檔案的容量(位元組數)。作為1地址/1位元組指定。

(指定範圍: 0~1920或0~New File(陳述式: 1820)中指定的檔案容量)

例

寫入位元組數為780H(1920)的情況下

ASCII代碼	二進位碼										
以ASCII代碼4位，按照從高位位元組到低位位元組的順序指定。(16進制數)	按照從低位元位元組到高位位元組的順序指定。(16進制數)										
<table border="1" style="margin-left: 20px;"> <tr> <td>0</td> <td>7</td> <td>8</td> <td>0</td> </tr> <tr> <td>30H</td> <td>37H</td> <td>38H</td> <td>30H</td> </tr> </table>	0	7	8	0	30H	37H	38H	30H	<table border="1" style="margin-left: 20px;"> <tr> <td>80H</td> <td>07H</td> </tr> </table>	80H	07H
0	7	8	0								
30H	37H	38H	30H								
80H	07H										

n 寫入資料

指定通過Read File(陳述式: 1828)讀取的資料。

回應資料

以與請求資料的“寫入位元組數”同樣的格式，存儲已寫入檔案的位元組數。

注意事項

在MELSEC iQ-R系列、MELSEC iQ-L系列模組中，有通過SLMP不可訪問的檔案的類型。通過SLMP可訪問的檔案類型，請參閱所使用的模組手冊。

通信示例

寫入下述檔案。

- 檔案指針No. : 0
- 偏置地址: 0
- 寫入位元組數: 1K位元組

n 以ASCII代碼進行資料通信時

(請求資料)

子陳述式				檔案指針No.				偏置地址								寫入位元組數				寫入資料				
1	8	2	9	0	0	0	0	0	0	0	0	0	0	0	0	0	0	0	0	0	4	0	0	
31 _H	38 _H	32 _H	39 _H	30 _H	30 _H	30 _H	30 _H	30 _H	30 _H	30 _H	30 _H	30 _H	30 _H	30 _H	30 _H	30 _H	34 _H	30 _H	30 _H					

(回應資料)

寫入位元組數

0	4	0	0
30 _H	34 _H	30 _H	30 _H

n 以二進位碼進行資料通信時

(請求資料)

子陳述式		檔案指針No.		偏置地址				寫入位元組數		寫入資料
29 _H	18 _H	00 _H	00 _H	00 _H	00 _H	00 _H	00 _H	00 _H	04 _H	

(回應資料)

寫入位元組數

00 _H	04 _H
-----------------	-----------------

Close File(陳述式: 182A)

通過打開處理解除檔案鎖定。

請求資料

ASCII

1 8 2 A 31H, 38H, 32H, 41H	子陳述式	檔案指針No.	關閉類型
-------------------------------	------	---------	------

二進位

2Ah, 18h	子陳述式	檔案指針No.	關閉類型
----------	------	---------	------

n 子陳述式

子陳述式											
ASCII代碼	二進位碼										
<table border="1"> <tr><td>0</td><td>0</td><td>0</td><td>0</td></tr> <tr><td>30H</td><td>30H</td><td>30H</td><td>30H</td></tr> </table>	0	0	0	0	30H	30H	30H	30H	<table border="1"> <tr><td>00H</td><td>00H</td></tr> </table>	00H	00H
0	0	0	0								
30H	30H	30H	30H								
00H	00H										

n 檔案指針No.

指定檔案指針No.。(☞ 151頁 檔案指針No.)

n 關閉類型

對僅解除物件檔案的檔案塊還是也解除其它被鎖定的檔案塊進行指定。

解除物件	關閉類型											
	ASCII代碼	二進位碼										
僅執行陳述式的外部設備鎖定的檔案*1	<table border="1"> <tr><td>0</td><td>0</td><td>0</td><td>0</td></tr> <tr><td>30H</td><td>30H</td><td>30H</td><td>30H</td></tr> </table>	0	0	0	0	30H	30H	30H	30H	<table border="1"> <tr><td>00H</td><td>00H</td></tr> </table>	00H	00H
0	0	0	0									
30H	30H	30H	30H									
00H	00H											
執行陳述式的外部設備鎖定的全部檔案*2	<table border="1"> <tr><td>0</td><td>0</td><td>0</td><td>1</td></tr> <tr><td>30H</td><td>30H</td><td>30H</td><td>31H</td></tr> </table>	0	0	0	1	30H	30H	30H	31H	<table border="1"> <tr><td>01H</td><td>00H</td></tr> </table>	01H	00H
	0	0	0	1								
30H	30H	30H	31H									
01H	00H											
	<table border="1"> <tr><td>0</td><td>0</td><td>0</td><td>2</td></tr> <tr><td>30H</td><td>30H</td><td>30H</td><td>32H</td></tr> </table>	0	0	0	2	30H	30H	30H	32H	<table border="1"> <tr><td>02H</td><td>00H</td></tr> </table>	02H	00H
0	0	0	2									
30H	30H	30H	32H									
02H	00H											

*1 如果對於其它外部設備鎖定的檔案執行陳述式，陳述式將異常完成。

*2 在由外部設備故障等導致鎖定了檔案的外部設備無法解除鎖定時使用。

要點

通過模組再啟動(CPU模組復位等)，檔案鎖定將被解除。

回應資料

無Close File陳述式的回應資料。

通信示例

下述條件中的檔案關閉示例如下所示。

- 檔案指針No. : 0
- 關閉類型: 2(被鎖定的全部檔案)

n 以ASCII代碼進行資料通信時

(請求資料)

子陳述式				檔案指針No.				關閉類型			
1	8	2	A	0	0	0	0	0	0	0	2
31H	38H	32H	41H	30H	30H	30H	30H	30H	30H	30H	32H

n 以二進位碼進行資料通信時

(請求資料)

子陳述式	檔案指針No.	關閉類型
2AH, 18H	00H, 00H	02H, 00H

5.9 Self Test (回送測試) (陳述式: 0619)

對外部設備與乙太網路搭載模組的通信是否正常動作進行測試。通過進行回送測試，可以確認與外部設備的連接是否正確、資料通信是否正常動作。

要點

僅對於與外部設備連接的乙太網路搭載模組可以進行回送測試。對於經由網路的其它站模組不可以使用回送測試。

請求資料

ASCII

0 6 1 9 30H, 36H, 31H, 39H	子陳述式	回送資料數	回送資料
-------------------------------	------	-------	------

二進位

19H, 06H	子陳述式	回送資料數	回送資料
----------	------	-------	------

n 子陳述式

子陳述式	
ASCII代碼	二進位碼
0 0 0 0 30H, 30H, 30H, 30H	00H, 00H

n 回送資料數

以位元組數指定“回送資料”的資料數。可指定範圍為1~960位元組。

例

回送資料數為5位元組的情況下

使用ASCII代碼時，將位元組數轉換為ASCII代碼4位(16進制數)後，按照從高位位元組到低位元位元組的順序指定。

0 0 0 5 30H, 30H, 30H, 35H

使用二進位碼時，對表示位元組數的2位元組的數位按照從低位元位元組到高位元位元組的順序指定。

05H, 00H

n 回送資料

指定回送測試中進行發送接收的資料。

以ASCII代碼進行資料通信時，指定最大960字元的半形字元串(“0”~“9”、“A”~“F”)後，從起始進行發送。

以二進位碼進行資料通信時，將半形字元(“0”~“9”、“A”~“F”)代碼作為1位元組數值，從起始字元代碼發送最大960位元組。

回應資料

與請求報文中指定的“回送資料數”、“回送資料”相同的內容被存儲。

ASCII

回送資料數	回送資料
-------	------

二進位

回送資料數	回送資料
-------	------

通信示例

回送資料為“ABCDE”時，進行回送測試。

n 以ASCII代碼進行資料通信時

(請求資料)

子陳述式	回送資料數	回送資料
0 6 1 9 30H, 36H, 31H, 39H	0 0 0 0 30H, 30H, 30H, 30H	0 0 0 5 30H, 30H, 30H, 35H
		A B C D E 41H, 42H, 43H, 44H, 45H

(回應資料)

回送資料數	回送資料
0 0 0 5 30H, 30H, 30H, 35H	A B C D E 41H, 42H, 43H, 44H, 45H

n 以二進位碼進行資料通信時

(請求資料)

子陳述式	回送資料數	回送資料
		A B C D E 41H, 42H, 43H, 44H, 45H
19H, 06H, 00H, 00H	05H, 00H	

(回應資料)

回送資料數	回送資料
05H, 00H	A B C D E 41H, 42H, 43H, 44H, 45H

5.10 Clear Error (出錯代碼初始化、LED熄燈) (陳述式: 1617)

對本站的出錯代碼進行初始化，並將顯示了相應出錯發生的LED熄燈。

請求資料

ASCII

1	6	1	7	0	0	0	0
31H, 36H, 31H, 37H	30H, 30H, 30H, 30H						

二進位

17H, 16H	00H, 00H		

回應資料

無Clear Error陳述式的回應資料。

通信示例

以上述“請求資料”中所示的報文格式，通過外部設備發送請求報文。

5.11 Ondemand(陳述式: 2101)

從CPU模組中對於SLMP對應設備發出發送請求，將資料發送到外部設備中。

來自於SLMP對應設備的資料

ASCII

2	1	0	1	0	0	0	0	發送資料
32H	31H	30H	31H	30H	30H	30H	30H	

二進位

		發送資料	
01H	21H		00H

n發送資料

存儲來自於SLMP對應設備的發送資料(最大1920位元組(最大960字))

通信示例

以上述“來自於SLMP對應設備的資料”中所示的報文格式，通過SLMP對應設備接收資料。

關於來自於SLMP對應設備的資料發送方法，請參閱所使用的SLMP對應設備手冊。

6 故障排除

本章對通過外部設備無法與SLMP對應設備進行通信時的外部設備側的原因確定及處理方法有關內容進行說明。
關於SLMP對應設備側的故障排除有關內容，請參閱所使用的SLMP對應設備手冊。

檢查項目	處理方法
在使用TCP/IP時，是否確立與SLMP對應設備的連接。	應通過外部設備對於SLMP對應設備，進行連接請求。(Active打開)
是否通過外部設備發送請求報文。	<ul style="list-style-type: none"> 應通過外部設備對於SLMP對應設備，發送請求報文。 應確認請求報文的發送目標是否為支援SLMP的設備。(☞ 11頁 SLMP對應設備)
網路的線路負載是否過高。	<ul style="list-style-type: none"> 應降低通過外部設備發送請求報文的頻率。 應減少網路的線路負載。
IP地址是否正確。	<ul style="list-style-type: none"> 外部設備的IP地址的網路部分應與SLMP對應設備一致。 請勿使其它乙太網路設備與IP地址重覆。 應將請求報文的目標IP地址置為SLMP對應設備的IP地址。
協議(TCP/IP或UDP/IP)是否正確。	外部設備的協議應與SLMP對應設備中設置的協定一致。
埠編號是否正確。	應將請求報文的目標埠編號與SLMP對應設備中設置的本站埠編號一致。
通信資料代碼(ASCII代碼或二進位碼)在外部設備與SLMP對應設備中是否一致。	應將請求報文的通信資料代碼(ASCII代碼或二進位碼)與SLMP對應設備中設置的通信資料代碼一致。
請求報文的格式是否正確。	應以本手冊中記載的報文格式發送請求報文。(☞ 18頁 請求報文)
請求報文內指定的資料的存儲順序及值的範圍是否正確。	應對請求報文內指定的資料在本手冊中記載的存儲順序及範圍內進行指定。 ☞ 18頁 報文格式 ☞ 30頁 陳述式
回應報文的“結束代碼”是否變為0。	“結束代碼”為0以外的情況下，在SLMP對應設備將發生出錯。應通過所使用的SLMP對應設備的手冊確認結束代碼後進行處理。
在使用TCP/IP時，外部設備中預定接收的回應報文長與實際接收的回應報文長是否一致。	<ul style="list-style-type: none"> 實際的回應報文長短於預定接收的回應報文長的情況下，應進行接收殘餘資料的處理。 實際的回應報文長長於預定接收的回應報文長的情況下，應確認請求報文。 應復位SLMP對應設備。
是否設置防火牆。	應重新審核防火牆的設置。
使用標籤訪問的情況下，是否通過GX Works3的全域標籤設置編輯器將“來自於外部設備的訪問”的設置專案設置為有效。	應通過GX Works3的全域標籤設置編輯器將“來自於外部設備的訪問”的設置專案設置為有效。

附錄

附1 通過軟元件的擴展指定進行讀取、寫入

通過將請求資料內的子陳述式置為008□，可以進行如下所示訪問。

- 至連結直接軟元件的訪問
- 至模組訪問軟元件的訪問
- 至CPU緩衝記憶體訪問軟元件的訪問
- 通過變址寄存器間接指定網路No. 及起始輸入輸出編號的訪問
- 通過變址寄存器或長變址寄存器間接指定軟元件編號的訪問
- 通過字軟元件中存儲的值間接指定軟元件編號的訪問

至連結直接軟元件的訪問

訪問遠端輸入 (RX)、遠端輸出 (RY)、連結特殊繼電器 (SB) 等的網路模組的連結軟元件。

請求資料

Read (陳述式: 0401) 時的示例如下所示。其它陳述式的情況下，除軟元件代碼、起始軟元件編號、軟元件編號以外，應遵循各陳述式的格式。

n 子陳述式為0081、0080的情況下

ASCII

未擴展指定的情況下	陳述式	子陳述式	軟元件代碼	起始軟元件編號 或 軟元件編號	軟元件點數
擴展指定的情況下	0 0 30H, 30H	擴展指定	0 0 0 30H, 30H, 30H	軟元件代碼	起始軟元件編號 或 軟元件編號

二進位

未擴展指定的情況下	陳述式	子陳述式	起始軟元件編號 或 軟元件編號	軟元件代碼	軟元件點數
擴展指定的情況下	00H, 00H	起始軟元件編號 或 軟元件編號	軟元件代碼	00H, 00H	擴展指定 F9H

n 子陳述式為0083、0082的情況下

ASCII

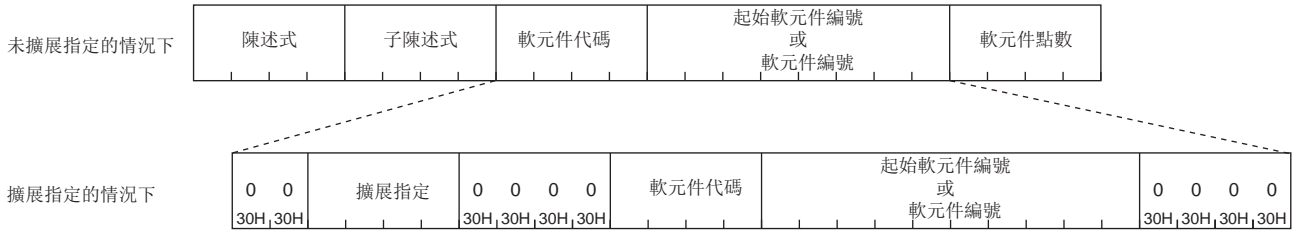

二進位

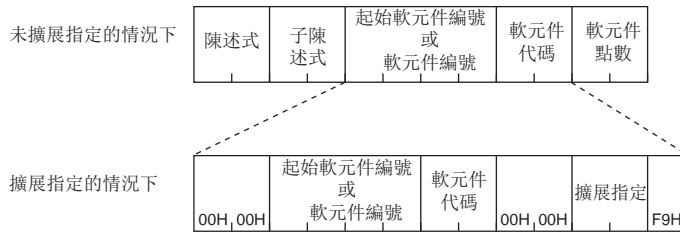

連結直接軟元件與請求資料的對應如下所示。

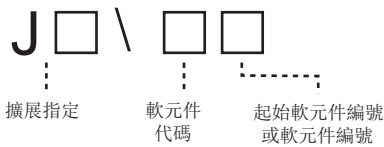

要點

在可指定多個軟元件的陳述式中，通過在“擴展指定”中指定0，也可以對下述頁面中記載的軟元件進行訪問。

- 36頁 軟元件代碼

但是，在“子陳述式”中指定了008□時，應通過上述報文格式指定軟元件。在1個報文中，未進行擴展指定時的報文格式與進行擴展指定時的報文格式不可以混在一起。

n 陳述式

可以通過下述陳述式進行訪問。

項目	陳述式	
類型	操作	
Device	Read	0401
	Write	1401
	Read Random	0403
	Write Random	1402
	Entry Monitor Device	0801
	Read Block	0406
	Write Block	1406

n 子陳述式

項目	子陳述式											
	ASCII代碼	二進位碼										
以位元單位進行訪問的情況下	<table border="1"> <tr><td>0</td><td>0</td><td>8</td><td>1</td></tr> <tr><td>30H</td><td>30H</td><td>38H</td><td>31H</td></tr> </table>	0	0	8	1	30H	30H	38H	31H	<table border="1"> <tr><td>81H</td><td>00H</td></tr> </table>	81H	00H
	0	0	8	1								
30H	30H	38H	31H									
81H	00H											
<table border="1"> <tr><td>0</td><td>0</td><td>8</td><td>3</td></tr> <tr><td>30H</td><td>30H</td><td>38H</td><td>33H</td></tr> </table>	0	0	8	3	30H	30H	38H	33H	<table border="1"> <tr><td>83H</td><td>00H</td></tr> </table>	83H	00H	
0	0	8	3									
30H	30H	38H	33H									
83H	00H											
以字單位進行訪問的情況下	<table border="1"> <tr><td>0</td><td>0</td><td>8</td><td>0</td></tr> <tr><td>30H</td><td>30H</td><td>38H</td><td>30H</td></tr> </table>	0	0	8	0	30H	30H	38H	30H	<table border="1"> <tr><td>80H</td><td>00H</td></tr> </table>	80H	00H
	0	0	8	0								
30H	30H	38H	30H									
80H	00H											
<table border="1"> <tr><td>0</td><td>0</td><td>8</td><td>2</td></tr> <tr><td>30H</td><td>30H</td><td>38H</td><td>32H</td></tr> </table>	0	0	8	2	30H	30H	38H	32H	<table border="1"> <tr><td>82H</td><td>00H</td></tr> </table>	82H	00H	
0	0	8	2									
30H	30H	38H	32H									
82H	00H											

n 擴展指定

指定訪問物件的網路No.。

ASCII代碼	二進位碼																				
<p>以16進制數(ASCII代碼3位)指定網路No.。</p> <p>例 網路No. 8的情況下</p> <table border="1"> <tr><td>J</td><td>□</td><td>□</td><td>□</td></tr> <tr><td>4AH</td><td></td><td></td><td></td></tr> </table> <table border="1"> <tr><td>J</td><td>0</td><td>0</td><td>8</td></tr> <tr><td>4AH</td><td>30H</td><td>30H</td><td>38H</td></tr> </table>	J	□	□	□	4AH				J	0	0	8	4AH	30H	30H	38H	<p>以16進制數(2位元組)指定網路No.。</p> <p>例 網路No. 8的情況下</p> <table border="1"> <tr><td>□□H</td><td>□□H</td></tr> </table> <table border="1"> <tr><td>08H</td><td>00H</td></tr> </table>	□□H	□□H	08H	00H
J	□	□	□																		
4AH																					
J	0	0	8																		
4AH	30H	30H	38H																		
□□H	□□H																				
08H	00H																				

要點

使用CPU模組的變址寄存器，也可以進行訪問物件的網路No. 的間接指定。(☞ 215頁 通過變址寄存器間接指定網路No. 及起始輸入輸出編號的訪問)

n 軟元件代碼

指定下述軟元件代碼。

軟元件	類型	軟元件代碼				軟元件編號範圍	
		ASCII代碼		二進位碼			
		MELSEC iQ-R*1	MELSEC-Q、MELSEC-L*2	MELSEC iQ-R	MELSEC-Q、MELSEC-L		
連結輸入 (X)	位	X***	X*	009CH	9CH	在訪問目標模組具有的軟元件編號的範圍內進行指定。	16進制
連結輸出 (Y)		Y***	Y*	009DH	9DH		16進制
連結繼電器 (B)		B***	B*	00A0H	A0H		16進制
連結特殊繼電器 (SB)		SB**	SB	00A1H	A1H		16進制
連結寄存器 (W)	字	W***	W*	00B4H	B4H		16進制
連結特殊寄存器 (SW)		SW**	SW	00B5H	B5H		16進制

1 ASCII代碼的情況下，以4位指定軟元件代碼。軟元件代碼為3位元及以下的情况下，將在軟元件代碼的後面添加“”（ASCII代碼：2AH）或空格（ASCII代碼：20H）。

2 ASCII代碼的情況下，以2位指定軟元件代碼。軟元件代碼為1位元的情況下，將在軟元件代碼的後面添加“”（ASCII代碼：2AH）或空格（ASCII代碼：20H）。

n 起始軟元件或軟元件編號

以16進制數指定起始軟元件或軟元件編號。（☞ 39頁 起始軟元件編號（軟元件編號））

要點

通過使用CPU模組的變址寄存器或長變址寄存器，可以間接指定訪問物件的軟元件編號。（☞ 220頁 通過變址寄存器或長變址寄存器間接指定軟元件編號的訪問）

回應資料

與未進行擴展指定時相同。

通信示例

訪問網路No. 1的W100 (J1\W100)。

n 以ASCII代碼進行資料通信時

(請求資料)

子陳述式		擴展指定		軟元件代碼	起始軟元件編號 或 軟元件編號
0 0 8 0	0 0	J 0 0 1	0 0 0	W *	0 0 0 1 0 0
30H, 30H, 38H, 30H	30H, 30H	4AH, 30H, 30H, 31H	30H, 30H, 30H	57H, 2AH	30H, 30H, 30H, 31H, 30H, 30H

n 以二進位碼進行資料通信時

(請求資料)

子陳述式		起始軟元件編號 或 軟元件編號		軟元件代碼	擴展指定	
80H	00H	00H	01H	B4H	00H	01H
00H, 00H	00H, 01H, 00H				00H, 00H	01H, 00H

至模組訪問軟元件的訪問

訪問SLMP對應設備及智慧功能模組的緩衝記憶體。

請求資料

Read(陳述式: 0401)時的示例如下所示。其它陳述式的情況下，除軟元件代碼、起始軟元件編號、軟元件編號以外，應遵循各陳述式的格式。

n 子陳述式為0080的情況下

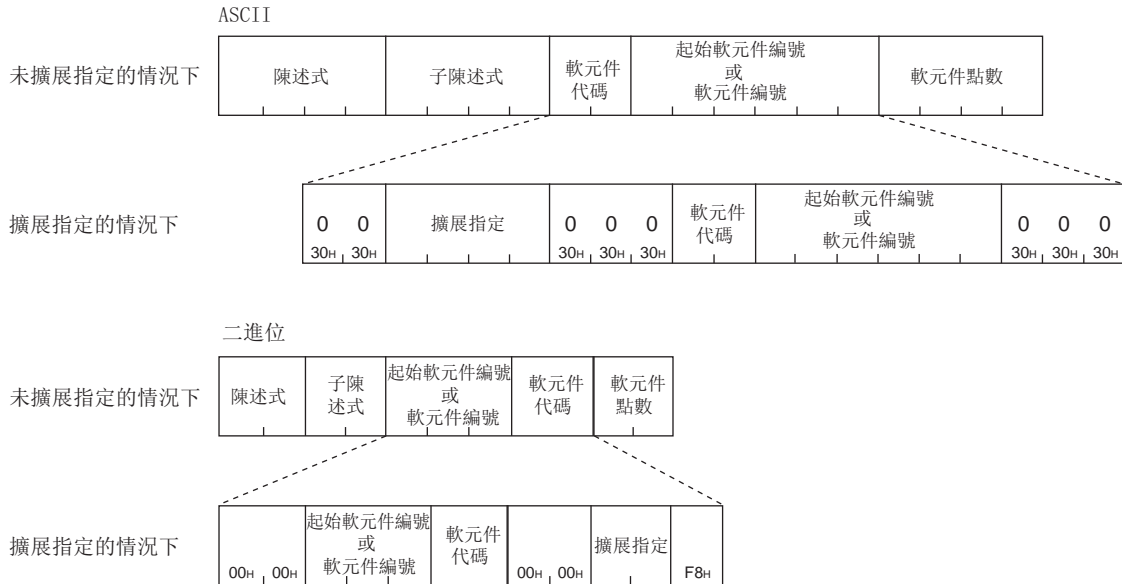

n 子陳述式為0082的情況下

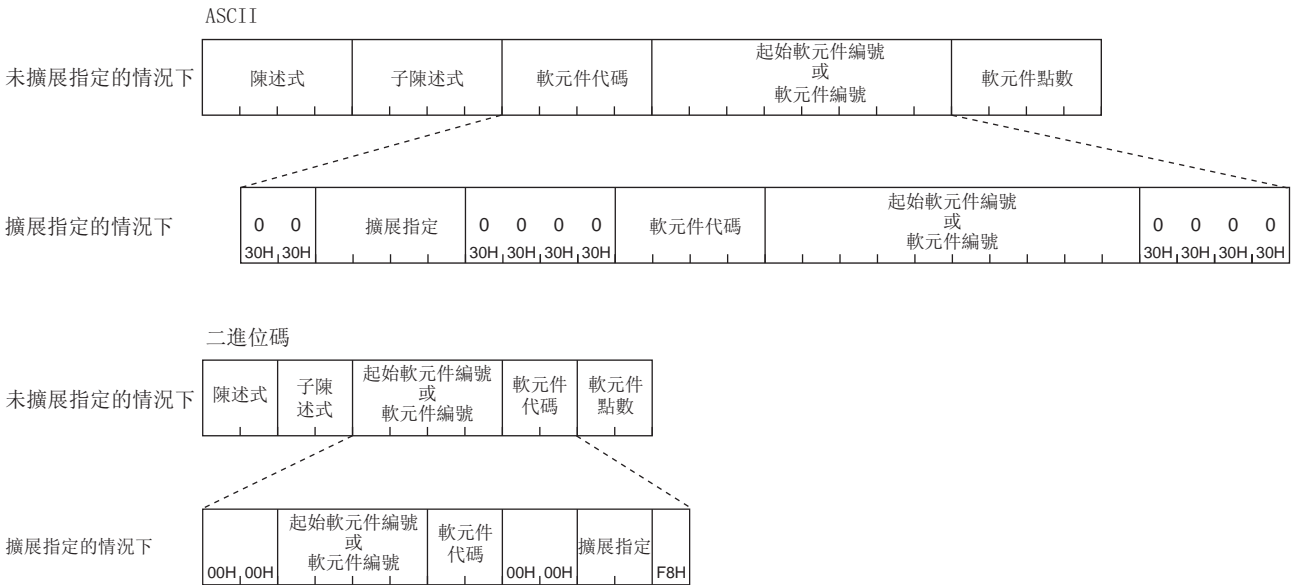

模組訪問軟元件與請求資料的對應如下所示。



要點

在可指定多個軟元件的陳述式中，通過在“擴展指定”中指定0，也可以對下述頁面中記載的軟元件進行訪問。

- ☞ 36頁 軟元件代碼

但是，在“子陳述式”中指定了008□時，應通過上述報文格式指定軟元件。在1個報文中，未進行擴展指定時的報文格式與進行擴展指定時的報文格式不可以混在一起。

n 陳述式

可以通過下述陳述式進行訪問。

項目	陳述式	
類型	操作	
Device	Read	0401
	Write	1401
	Read Random	0403
	Write Random	1402
	Entry Monitor Device	0801
	Read Block	0406
	Write Block	1406

n 子陳述式

ASCII代碼	二進位碼										
<table border="1"> <tr><td>0</td><td>0</td><td>8</td><td>0</td></tr> <tr><td>30H</td><td>30H</td><td>38H</td><td>30H</td></tr> </table>	0	0	8	0	30H	30H	38H	30H	<table border="1"> <tr><td>80H</td><td>00H</td></tr> </table>	80H	00H
0	0	8	0								
30H	30H	38H	30H								
80H	00H										
<table border="1"> <tr><td>0</td><td>0</td><td>8</td><td>2</td></tr> <tr><td>30H</td><td>30H</td><td>38H</td><td>32H</td></tr> </table>	0	0	8	2	30H	30H	38H	32H	<table border="1"> <tr><td>82H</td><td>00H</td></tr> </table>	82H	00H
0	0	8	2								
30H	30H	38H	32H								
82H	00H										

n 擴展指定

指定智慧功能模組的起始輸入輸出編號。

ASCII代碼	二進位碼																				
<p>以16進制數(ASCII代碼3位)指定起始輸入輸出編號。起始輸入輸出編號通過以4位表現了時的前3位進行指定。</p> <p>例 001的情況下</p> <table border="1"> <tr><td>U</td><td>□</td><td>□</td><td>□</td></tr> <tr><td>55H</td><td></td><td></td><td></td></tr> </table> <table border="1"> <tr><td>U</td><td>0</td><td>0</td><td>1</td></tr> <tr><td>55H</td><td>30H</td><td>30H</td><td>31H</td></tr> </table>	U	□	□	□	55H				U	0	0	1	55H	30H	30H	31H	<p>以16進制數(2位元組)指定起始輸入輸出編號。起始輸入輸出編號通過以4位表現了時的前3位進行指定。</p> <p>例 001的情況下</p> <table border="1"> <tr><td>□□H</td><td>□□H</td></tr> </table> <table border="1"> <tr><td>01H</td><td>00H</td></tr> </table>	□□H	□□H	01H	00H
U	□	□	□																		
55H																					
U	0	0	1																		
55H	30H	30H	31H																		
□□H	□□H																				
01H	00H																				

要點

- 在對CC-Link IE現場網路乙太網路適配器模組等智慧功能模組以外的緩衝記憶體進行訪問的情況下指定0。
- 使用CPU模組的變址寄存器，也可以進行起始輸入輸出編號的間接指定。(☞ 215頁 通過變址寄存器間接指定網路No. 及起始輸入輸出編號的訪問)

n 軟元件代碼

指定下述軟元件代碼。

類型	軟元件代碼				軟元件編號範圍	
	ASCII代碼		二進位碼			
	MELSEC iQ-R、 MELSEC iQ-L*1	MELSEC-Q、 MELSEC-L*2	MELSEC iQ-R、 MELSEC iQ-L	MELSEC-Q、 MELSEC-L		
字	G***	G*	00ABH	ABH	在訪問目標模組具有的軟元件編號的範圍 內進行指定。	10進制

1 ASCII代碼的情況下，以4位指定軟元件代碼。軟元件代碼為3位元及以下的情况下，將在軟元件代碼的後面添加“”（ASCII代碼：2AH）或空格（ASCII代碼：20H）。

2 ASCII代碼的情況下，以2位指定軟元件代碼。軟元件代碼為1位元的情況下，將在軟元件代碼的後面添加“”（ASCII代碼：2AH）或空格（ASCII代碼：20H）。

n 起始軟元件或軟元件編號

以10進制數指定起始軟元件或軟元件編號。（☞ 39頁 起始軟元件編號（軟元件編號））

要點

通過使用CPU模組的變址寄存器或長變址寄存器，可以間接指定訪問物件的軟元件編號。（☞ 220頁 通過變址寄存器或長變址寄存器間接指定軟元件編號的訪問）

回應資料

與未進行擴展指定時相同。

通信示例

對起始輸入輸出編號為0030H的智慧功能模組的緩衝記憶體（地址：1）進行訪問。

n 以ASCII代碼進行資料通信時

（請求資料）

子陳述式	擴展指定			軟元件 代碼	起始軟元件編號 或 軟元件編號
0 0 8 0	0 0	U 0 0 3	0 0 0	G *	0 0 0 0 0 1
30H, 30H, 38H, 30H	30H, 30H	55H, 30H, 30H, 33H	30H, 30H, 30H	47H, 2AH	30H, 30H, 30H, 30H, 30H, 31H

n 以二進位碼進行資料通信時

（請求資料）

子陳述式	起始軟元件編號 或 軟元件 代碼			擴展指定		
80H, 00H	00H, 00H	01H, 00H, 00H	ABH	00H, 00H	03H, 00H	F8H

n 擴展指定

指定CPU模組的起始輸入輸出編號。

ASCII代碼	二進位碼										
以16進制數(ASCII代碼3位)指定起始輸入輸出編號。起始輸入輸出編號通過以4位表現了時的前3位進行指定。 <table border="1"><tr><td>U</td><td>3</td><td>E</td><td>□</td></tr><tr><td>55H</td><td>33H</td><td>45H</td><td></td></tr></table>	U	3	E	□	55H	33H	45H		以16進制數(2位元組)指定起始輸入輸出編號。起始輸入輸出編號通過以4位表現了時的前3位進行指定。 <table border="1"><tr><td>E□H</td><td>03H</td></tr></table>	E□H	03H
U	3	E	□								
55H	33H	45H									
E□H	03H										

指定的CPU模組的起始輸入輸出編號固定為“03E0H”。

在MELSEC iQ-R系列中使用多CPU系統的情況下，指定下述內容。

CPU模組的號機編號	起始輸入輸出編號
1號機	03E0H
2號機	03E1H
3號機	03E2H
4號機	03E3H

要點

使用CPU模組的變址寄存器，也可以間接指定CPU模組的起始輸入輸出編號。(☞ 215頁 通過變址寄存器間接指定網路No. 及起始輸入輸出編號的訪問)

n 軟元件代碼

指定下述軟元件代碼。

軟元件	類型	軟元件代碼		軟元件編號範圍	
		ASCII代碼	二進位碼	在訪問目標模組具有的軟元件編號的範圍內進行指定。	10進制
		MELSEC iQ-R、MELSEC iQ-L*1	MELSEC iQ-R、MELSEC iQ-L		
CPU緩衝記憶體	字	G***	00ABH		
CPU緩衝記憶體的恒定週期區*2		HG**	002EH		

1 ASCII代碼的情況下，以4位指定軟元件代碼。軟元件代碼為3位元及以下的情况下，將在軟元件代碼的後面添加“”（ASCII代碼：2AH）或空格（ASCII代碼：20H）。

*2 是在多CPU系統中指定的區域。

n 起始軟元件或軟元件編號

以10進制數指定起始軟元件或軟元件編號。(☞ 39頁 起始軟元件編號(軟元件編號))

要點

通過使用CPU模組的變址寄存器或長變址寄存器，可以間接指定訪問物件的軟元件編號。(☞ 220頁 通過變址寄存器或長變址寄存器間接指定軟元件編號的訪問)

回應資料

與未進行擴展指定時相同。

通信示例

對起始輸入輸出編號為03E0H的CPU模組的緩衝記憶體(地址: 1)進行訪問。
以ASCII代碼進行資料通信時的請求資料如下所示。

n 以ASCII代碼進行資料通信時 (請求資料)

子陳述式	擴展指定	軟元件代碼	起始軟元件編號 或 軟元件編號
0 0 8 2 30H,30H,38H,32H	0 0 30H,30H	U 3 E 0 55H,33H,45E,30H	0 0 0 0 30H,30H,30H,30H
		G * * * 47H,2AH,2AH,2AH	0 0 0 0 0 0 0 0 0 0 1 30H,30H,30H,30H,30H,30H,30H,30H,30H,31H
			0 0 0 0 30H,30H,30H,30H

n 以二進位碼進行資料通信時 (請求資料)

子陳述式	起始軟元件編號 或 軟元件編號	軟元件 代碼	擴展指定
82H,00H	00H,00H	01H,00H,00H,00H	ABH,00H
			00H,00H
			E0H,03H
			FAH

通過變址寄存器間接指定網路No. 及起始輸入輸出編號的訪問

在訪問連結直接軟元件時，可以通過變址寄存器間接指定訪問物件的網路No.。此外，在訪問模組訪問軟元件及CPU緩衝記憶體訪問軟元件時，可以通過變址寄存器間接指定訪問物件的起始輸入輸出編號。

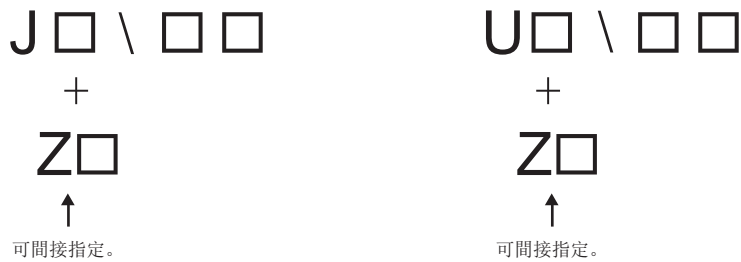

通過在CPU模組程式中更改變址寄存器的值，可以通過1個報文切換訪問目標。

例

訪問目標中安裝多個網路模組時，可以在更改“Z0”的值之後切換訪問目標。

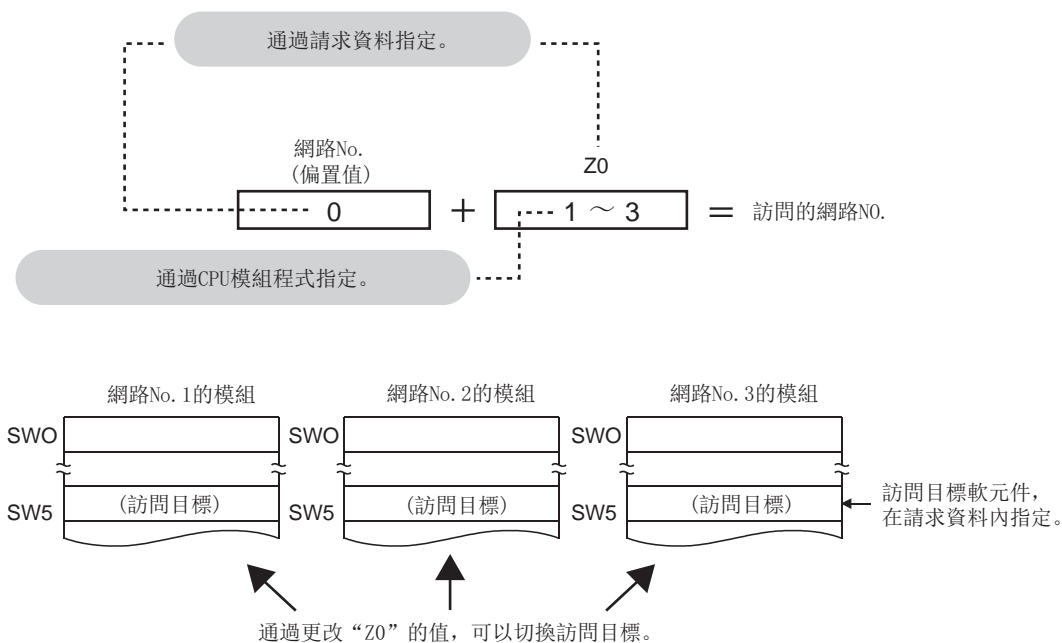

請求資料

Read (陳述式: 0401) 時的示例如下所示。其它陳述式的情況下，除軟元件代碼、起始軟元件編號、軟元件編號以外，應遵循各陳述式的格式。

n 子陳述式為0081、0080的情況下

ASCII

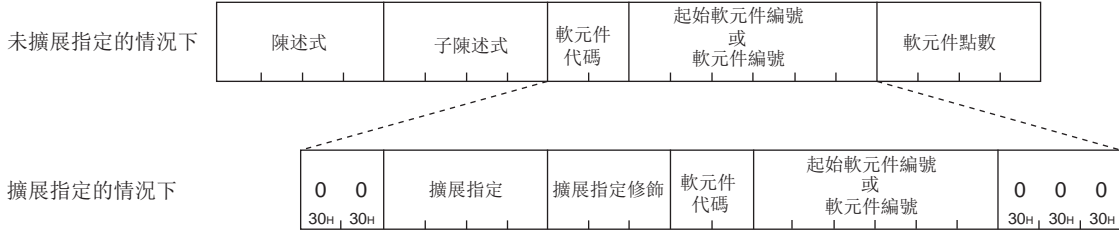

二進位

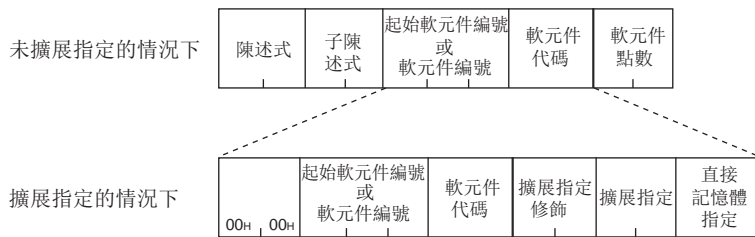

n 子陳述式為0083、0082的情況下

ASCII

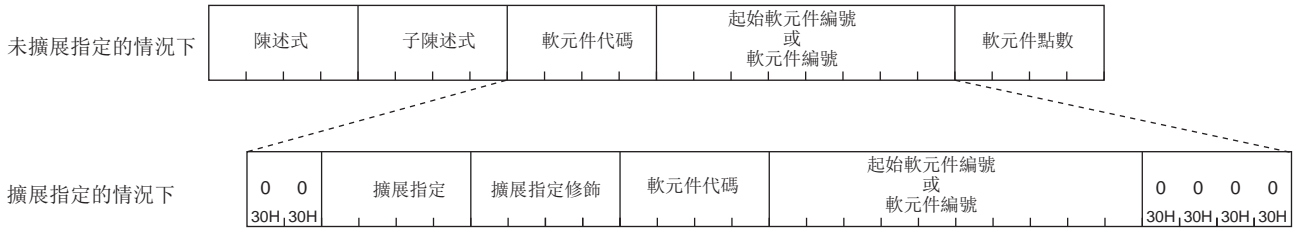

二進位

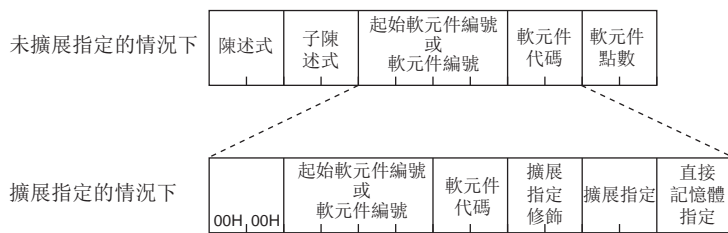

至連結直接軟元件、模組訪問軟元件、CPU緩衝記憶體訪問軟元件的訪問、變址寄存器、請求資料的對應如下所示。



要點

通過在“擴展指定”、“擴展指定修飾”、“直接記憶體指定”中指定0，也可以對下述頁面中記載的軟元件進行訪問。

- ☞ 36頁 軟元件代碼

但是，在“子陳述式”中指定了008□時，應通過上述報文格式指定軟元件。在1個報文中，未進行擴展指定時的報文格式與進行擴展指定時的報文格式不可以混在一起。

n 陳述式

可以通過下述陳述式進行訪問。

項目	陳述式	
類型	操作	
Device	Read Random	0403
	Write Random	1402
	Entry Monitor Device	0801

n 子陳述式

項目	子陳述式											
	ASCII代碼	二進位碼										
以位元單位進行訪問的情況下	<table border="1"> <tr><td>0</td><td>0</td><td>8</td><td>1</td></tr> <tr><td>30H</td><td>30H</td><td>38H</td><td>31H</td></tr> </table>	0	0	8	1	30H	30H	38H	31H	<table border="1"> <tr><td>81H</td><td>00H</td></tr> </table>	81H	00H
	0	0	8	1								
30H	30H	38H	31H									
81H	00H											
<table border="1"> <tr><td>0</td><td>0</td><td>8</td><td>3</td></tr> <tr><td>30H</td><td>30H</td><td>38H</td><td>33H</td></tr> </table>	0	0	8	3	30H	30H	38H	33H	<table border="1"> <tr><td>83H</td><td>00H</td></tr> </table>	83H	00H	
0	0	8	3									
30H	30H	38H	33H									
83H	00H											
以字單位進行訪問的情況下	<table border="1"> <tr><td>0</td><td>0</td><td>8</td><td>0</td></tr> <tr><td>30H</td><td>30H</td><td>38H</td><td>30H</td></tr> </table>	0	0	8	0	30H	30H	38H	30H	<table border="1"> <tr><td>80H</td><td>00H</td></tr> </table>	80H	00H
	0	0	8	0								
30H	30H	38H	30H									
80H	00H											
<table border="1"> <tr><td>0</td><td>0</td><td>8</td><td>2</td></tr> <tr><td>30H</td><td>30H</td><td>38H</td><td>32H</td></tr> </table>	0	0	8	2	30H	30H	38H	32H	<table border="1"> <tr><td>82H</td><td>00H</td></tr> </table>	82H	00H	
0	0	8	2									
30H	30H	38H	32H									
82H	00H											

n 擴展指定

指定訪問物件的網路No. 及起始輸入輸出編號的偏置值。

關於各訪問軟元件的擴展指定，請參閱下述內容。

項目	參照目標
連結直接軟元件	☞ 207頁 擴展指定
模組訪問軟元件	☞ 210頁 擴展指定
CPU緩衝記憶體訪問軟元件	☞ 213頁 擴展指定

n 擴展指定修飾

將“擴展指定”中指定的值置為偏置值，通過變址寄存器間接指定網路No. 及起始輸入輸出編號的情況下，指定變址寄存器編號。

訪問目標為MELSEC iQ-R系列模組的情況下指定下述值。

子陳述式	ASCII代碼	二進位碼
0083 0082	以10進制數(ASCII代碼2位)指定變址寄存器(Z)的編號。(指定範圍: 0~24) <div style="display: flex; justify-content: space-around;"> <div style="border: 1px solid black; padding: 5px; text-align: center;"> Z □ □ 5AH, 20H, </div> <div style="border: 1px solid black; padding: 5px; text-align: center;"> L Z □ □ 4CH, 5AH, </div> </div>	以16進制數指定變址寄存器(Z)的編號。(指定範圍: 00H~18H) <div style="display: flex; justify-content: space-around;"> <div style="border: 1px solid black; padding: 5px; text-align: center;"> □□H, 40H </div> <div style="border: 1px solid black; padding: 5px; text-align: center;"> □□H, 80H </div> </div>
0081 0080	以10進制數(ASCII代碼2位)指定變址寄存器(Z)的編號。(指定範圍: 0~24) <div style="border: 1px solid black; padding: 5px; text-align: center;"> Z □ □ 5AH, </div>	以16進制數指定變址寄存器(Z)的編號。(指定範圍: 00H~18H) <div style="border: 1px solid black; padding: 5px; text-align: center;"> □□H, 40H </div>

訪問目標為MELSEC-Q系列、MELSEC-L系列模組的情況下指定下述值。

ASCII代碼	二進位碼
以10進制數(ASCII代碼2位)指定變址寄存器的編號。 (指定範圍: 0~15) <div style="border: 1px solid black; padding: 5px; text-align: center;"> Z □ □ 5AH, </div>	以16進制數指定變址寄存器的編號。 (指定範圍: 00H~0FH) <div style="border: 1px solid black; padding: 5px; text-align: center;"> □□H, 40H </div>

要點

- 以變址寄存器的值間接指定模組訪問軟元件的起始輸入輸出編號的情況下，變址寄存器應對“以4位表現了起始輸入輸出編號時的前3位的值”進行存儲。
- 以變址寄存器的值間接指定CPU緩衝記憶體訪問軟元件的起始輸入輸出編號的情況下，變址寄存器應存儲“3E0H~3E3H”。

n 軟元件代碼

指定軟元件代碼。關於各訪問軟元件的軟元件代碼，請參閱下述內容。

項目	參照目標
連結直接軟元件	☞ 208頁 軟元件代碼
模組訪問軟元件	☞ 211頁 軟元件代碼
CPU緩衝記憶體訪問軟元件	☞ 213頁 軟元件代碼

n 起始軟元件或軟元件編號

以10進制數或16進制數指定起始軟元件或軟元件編號。

☞ 39頁 起始軟元件編號(軟元件編號)

n 直接記憶體指定(僅以二進位碼通信時)

指定訪問軟元件種類。

項目	二進位碼
連結直接軟元件	指定F9H。
模組訪問軟元件	指定F8H。
CPU緩衝記憶體訪問軟元件	指定FAH。

回應資料

與未進行擴展指定時相同。

通信示例

對網路No. 1+Z0的W100 (J1+Z0\W100) 進行訪問。

n 以ASCII代碼進行資料通信時

(請求資料)

子陳述式	擴展指定	擴展指定修飾	軟元件代碼	起始軟元件編號 或 軟元件編號
0 0 8 0 30H, 30H, 38H, 30H	0 0 30H, 30H	J 0 0 1 4AH, 30H, 30H, 31H	Z 0 0 5AH, 30H, 30H	W * 57H, 2AH
				0 0 0 1 0 0 0 0 0 30H, 30H, 30H, 31H, 30H, 30H, 30H, 30H, 30H

n 以二進位碼進行資料通信時

(請求資料)

子陳述式	起始軟元件編號 或 軟元件編號	軟元件代碼	擴展指定 修飾	擴展指定	直接 記憶體指定
80H, 00H	00H, 00H	00H, 01H, 00H	B4H	00H, 40H	01H, 00H
					F9H

通過變址寄存器或長變址寄存器間接指定軟元件編號的訪問

在訪問軟元件時，可以通過變址寄存器或長變址寄存器間接指定軟元件編號。
 通過在CPU模組程式中更改變址寄存器或長變址寄存器的值，可以通過1個報文切換訪問目標。

例

通過D0與Z0的指定訪問D4的情況下

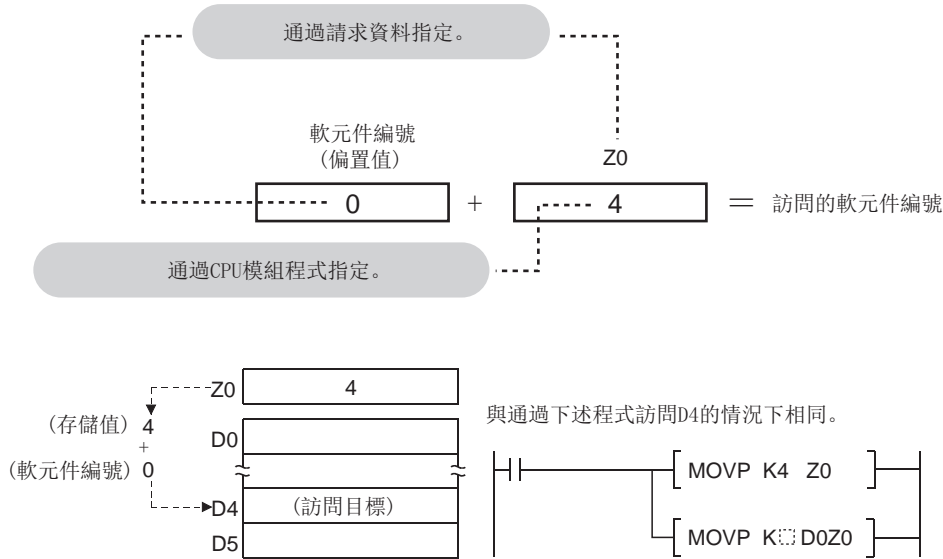

例

通過M0與Z0的指定訪問M16~M31的情況下(字單位)

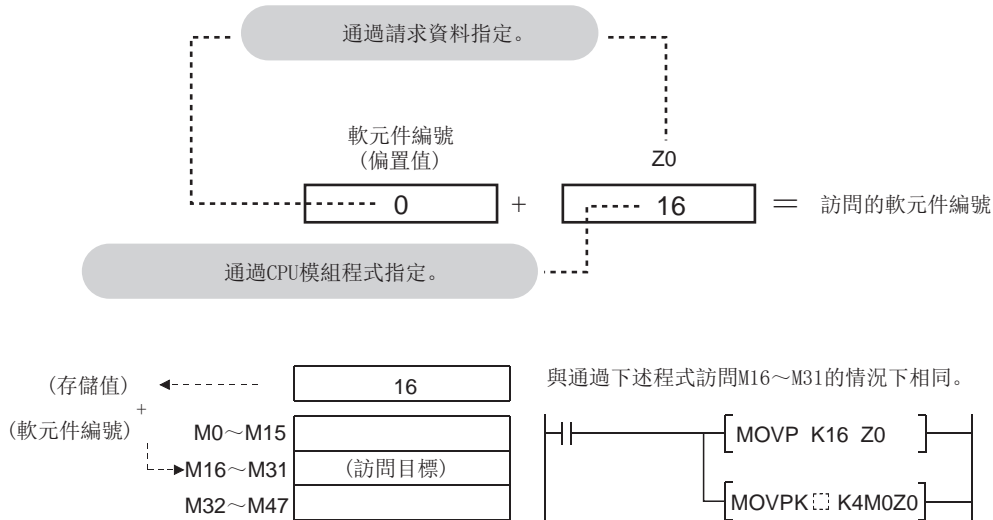

請求資料

Read (陳述式: 0401) 時的示例如下所示。其它陳述式的情況下，除軟元件代碼、起始軟元件編號、軟元件編號以外，應遵循各陳述式的格式。

n 子陳述式為0081、0080的情況下

ASCII

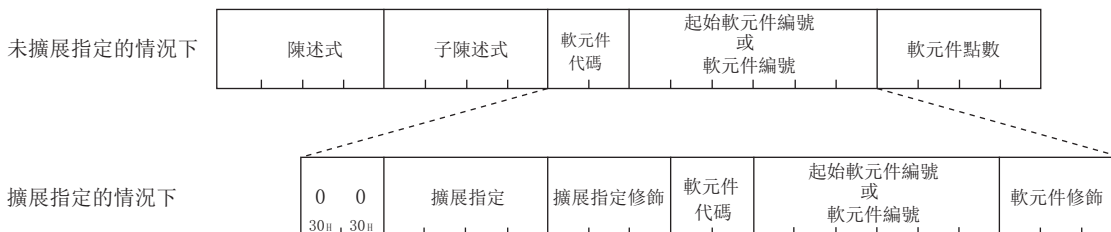

二進位

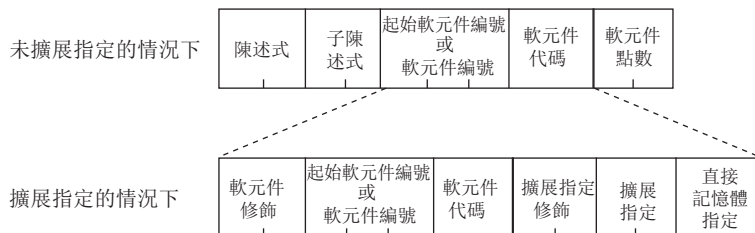

n 子陳述式為0083、0082的情況下

ASCII



二進位

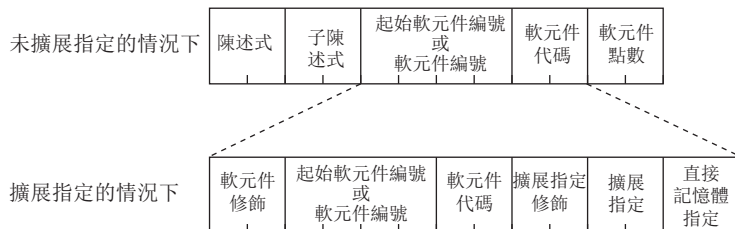

軟元件、變址寄存器、長變址寄存、請求資料的對應如下所示。

- 連結直接軟元件、模組訪問軟元件、CPU緩衝記憶體訪問軟元件以外

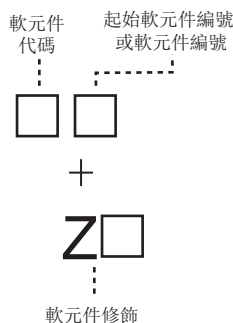

- 連結直接軟元件、模組訪問軟元件、CPU緩衝記憶體訪問軟元件



要點

在“子陳述式”中指定了008□時，應通過上述報文格式指定軟元件。在1個報文中，未進行擴展指定時的報文格式與進行擴展指定時的報文格式不可以混在一起。

n 陳述式

可以通過下述陳述式進行訪問。

項目	陳述式	
類型	操作	
Device	Read Random	0403
	Write Random	1402
	Entry Monitor Device	0801

n 子陳述式

項目	子陳述式											
	ASCII代碼	二進位碼										
以位元單位進行訪問的情況下	<table border="1"> <tr><td>0</td><td>0</td><td>8</td><td>1</td></tr> <tr><td>30H</td><td>30H</td><td>38H</td><td>31H</td></tr> </table>	0	0	8	1	30H	30H	38H	31H	<table border="1"> <tr><td>81H</td><td>00H</td></tr> </table>	81H	00H
	0	0	8	1								
30H	30H	38H	31H									
81H	00H											
<table border="1"> <tr><td>0</td><td>0</td><td>8</td><td>3</td></tr> <tr><td>30H</td><td>30H</td><td>38H</td><td>33H</td></tr> </table>	0	0	8	3	30H	30H	38H	33H	<table border="1"> <tr><td>83H</td><td>00H</td></tr> </table>	83H	00H	
0	0	8	3									
30H	30H	38H	33H									
83H	00H											
以字單位進行訪問的情況下	<table border="1"> <tr><td>0</td><td>0</td><td>8</td><td>0</td></tr> <tr><td>30H</td><td>30H</td><td>38H</td><td>30H</td></tr> </table>	0	0	8	0	30H	30H	38H	30H	<table border="1"> <tr><td>80H</td><td>00H</td></tr> </table>	80H	00H
	0	0	8	0								
30H	30H	38H	30H									
80H	00H											
<table border="1"> <tr><td>0</td><td>0</td><td>8</td><td>2</td></tr> <tr><td>30H</td><td>30H</td><td>38H</td><td>32H</td></tr> </table>	0	0	8	2	30H	30H	38H	32H	<table border="1"> <tr><td>82H</td><td>00H</td></tr> </table>	82H	00H	
0	0	8	2									
30H	30H	38H	32H									
82H	00H											

n 擴展指定

指定訪問物件的網路No. 及起始輸入輸出編號。

通過“擴展指定修飾”，對網路No. 及起始輸入輸出編號進行間接指定的情況下，通過本專案指定的值將變為偏置值。

關於各訪問軟元件的擴展指定，請參閱下述內容。

項目	參照目標
連結直接軟元件	☞ 208頁 軟元件代碼
模組訪問軟元件	☞ 211頁 軟元件代碼
CPU緩衝記憶體訪問軟元件	☞ 213頁 軟元件代碼

訪問連結直接軟元件、模組訪問軟元件、CPU緩衝記憶體訪問軟元件以外的軟元件時指定“0”。

ASCII代碼	二進位碼										
指定0。 <table border="1"><tr><td>0</td><td>0</td><td>0</td><td>0</td></tr><tr><td>30H</td><td>30H</td><td>30H</td><td>30H</td></tr></table>	0	0	0	0	30H	30H	30H	30H	指定0。 <table border="1"><tr><td>00H</td><td>00H</td></tr></table>	00H	00H
0	0	0	0								
30H	30H	30H	30H								
00H	00H										

n 擴展指定修飾

將“擴展指定”中指定的值置為偏置值，通過變址寄存器間接指定網路No. 及起始輸入輸出編號的情況下，指定變址寄存器編號。（☞ 218頁 擴展指定修飾）

要點

以變址寄存器的值間接指定起始輸入輸出編號的情況下，變址寄存器應對“以4位表現了起始輸入輸出編號時的前3位的值”進行存儲。

n 軟元件代碼

指定訪問的軟元件代碼。（☞ 36頁 軟元件代碼）

請參閱下述軟元件代碼。

項目	參照目標
連結直接軟元件	☞ 208頁 軟元件代碼
模組訪問軟元件	☞ 211頁 軟元件代碼
CPU緩衝記憶體訪問軟元件	☞ 213頁 軟元件代碼

n 起始軟元件或軟元件編號

以10進制數或16進制數指定起始軟元件或軟元件編號。（☞ 39頁 起始軟元件編號(軟元件編號)）

通過“軟元件修飾”間接指定軟元件編號的情況下，通過本專案指定的值將變為偏置值。

n 軟元件修飾

將“起始軟元件或軟元件編號”中指定的值作為偏置值，通過變址寄存器或長變址寄存器間接指定軟元件編號的情況下，指定變址寄存器或長變址寄存器的編號。

訪問目標為MELSEC iQ-R系列、MELSEC iQ-L系列模組的情況下指定下述值。

子陳述式	ASCII代碼	二進位碼
0083 0082	<p>以10進制數(ASCII代碼2位)指定變址寄存器(Z)的編號。(指定範圍: 0~24)*1</p> <p>以10進制數(ASCII代碼2位)指定長變址寄存器(LZ)的編號。(指定範圍: 0~12)</p> <div style="display: flex; justify-content: space-around; align-items: center;"> <div style="border: 1px solid black; padding: 5px; text-align: center;"> Z □ □ 5AH, 20H, </div> <div style="border: 1px solid black; padding: 5px; text-align: center;"> L Z □ □ 4CH, 5AH, </div> </div>	<p>以16進制數指定變址寄存器(Z)的編號。(指定範圍: 00H~18H)*1</p> <p>以16進制數指定長變址寄存器(LZ)的編號。(指定範圍: 00H~0CH)</p> <div style="display: flex; justify-content: space-around; align-items: center;"> <div style="border: 1px solid black; padding: 5px; text-align: center;"> □□H, 40H </div> <div style="border: 1px solid black; padding: 5px; text-align: center;"> □□H, 80H </div> </div>
0081 0080	<p>以10進制數(ASCII代碼2位)指定變址寄存器的編號。(指定範圍: 0~24)</p> <div style="border: 1px solid black; padding: 5px; text-align: center;"> Z □ □ 5AH, </div>	<p>以16進制數指定變址寄存器的編號。(指定範圍: 00H~18H)</p> <div style="border: 1px solid black; padding: 5px; text-align: center;"> □□H, 40H </div>

*1 變址寄存器(Z)的軟元件修飾範圍為-32768~32767。軟元件修飾範圍超出-32768~32767的情況下，應使用長變址寄存器(LZ)。
(MELSEC iQ-R CPU模組用戶手冊(應用篇))

訪問目標為MELSEC-Q系列、MELSEC-L系列模組的情況下指定下述值。

ASCII代碼	二進位碼
<p>以10進制數(ASCII代碼2位)指定變址寄存器的編號。 (指定範圍: 0~15)</p> <div style="border: 1px solid black; padding: 5px; text-align: center;"> Z □ □ 5AH, </div>	<p>以16進制數指定變址寄存器的編號。 (指定範圍: 00H~0FH)</p> <div style="border: 1px solid black; padding: 5px; text-align: center;"> □□H, 40H </div>

n 直接記憶體指定(僅以二進位碼通信時)

訪問連結直接軟元件、模組訪問軟元件、CPU緩衝記憶體訪問軟元件的情況下，指定軟元件種類。(218頁 直接記憶體指定(僅以二進位碼通信時))

訪問連結直接軟元件、模組訪問軟元件、CPU緩衝記憶體訪問軟元件以外的軟元件時指定0。

二進位碼
<p>指定0。</p> <div style="border: 1px solid black; padding: 5px; text-align: center;"> 00H, 00H </div>

回應資料

與未進行擴展指定時相同。

通信示例

訪問D100+Z4的軟元件。

n 以ASCII代碼進行資料通信時

(請求資料)

子陳述式		擴展指定		擴展指定修飾		軟元件 代碼	起始軟元件編號 或 軟元件編號	軟元件修飾	
0	0	8	0	0	0	0	0	D	*
30H, 30H, 38H, 30H	30H, 30H	30H, 30H, 30H, 30H	30H, 30H, 30H	44H, 2AH	30H, 30H, 30H, 31H, 30H, 30H	5AH, 30H, 34H			

n 以二進位碼進行資料通信時

(請求資料)

子陳述式	軟元件 修飾	起始軟元件編號 或 軟元件編號	軟元件 代碼	擴展指定 修飾	擴展 指定	直接 記憶體 指定
80H, 00H	04H, 40H	64H, 00H, 00H	A8H	00H, 00H	00H, 00H	00H

通過字軟元件中存儲的值間接指定軟元件編號的訪問

可以訪問對應於字軟元件(2點)中存儲的地址的軟元件。

例

通過將D100的地址存儲到D0中，從外部設備訪問“@D0”來訪問D100的情況下

在CPU模組側使用ADRSET陳述式，將D100的位址存儲到D0中。



通過在請求資料中指定“@D0”，可以間接訪問D100。

請求資料

Read (陳述式: 0401)時的示例如下所示。其它陳述式的情況下，除軟元件代碼、起始軟元件編號、軟元件編號以外，應遵循各陳述式的格式。

n 子陳述式為0080的情況下

ASCII

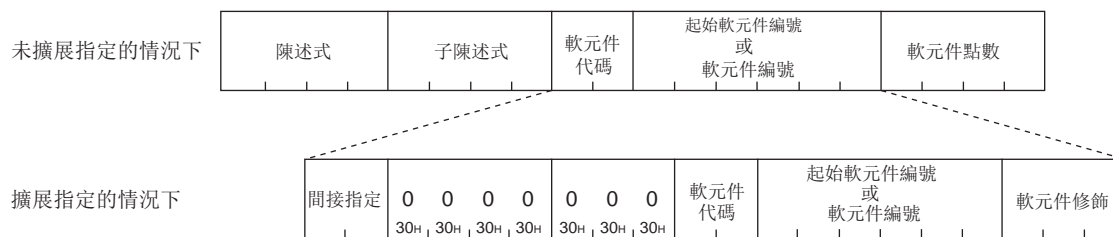

二進位

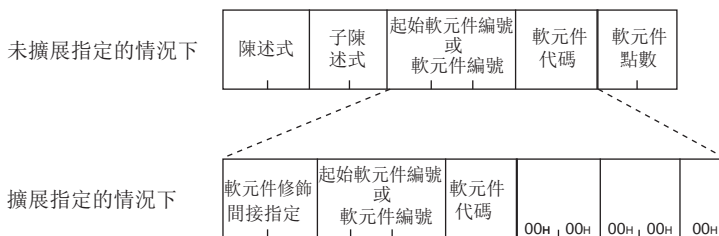

n 子陳述式為0082的情況下

ASCII

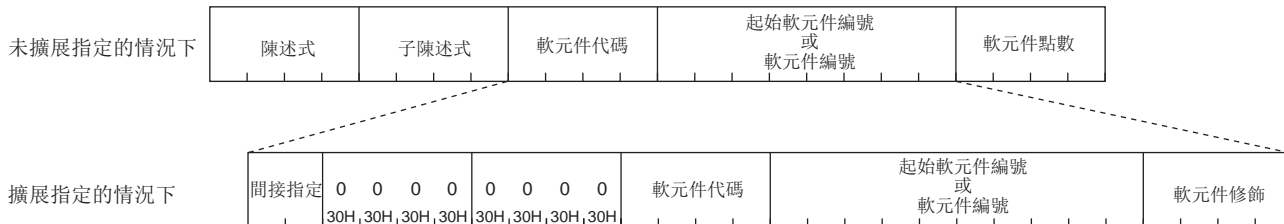

二進位

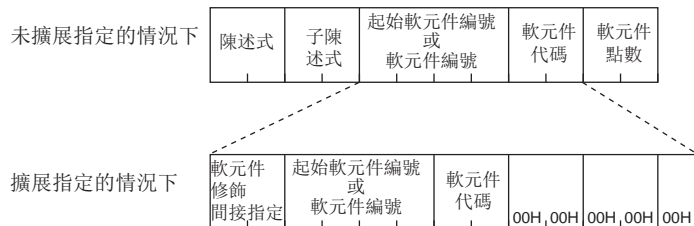

間接指定軟元件、變址寄存器、長變址寄存器、請求資料的對應如下所示。

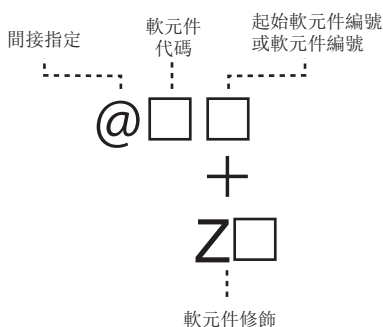

要點

在“子陳述式”中指定了008□時，應通過上述報文格式指定軟元件。在1個報文中，未進行擴展指定時的報文格式與進行擴展指定時的報文格式不可以混在一起。

n 陳述式

可以通過下述陳述式進行訪問。

項目	操作	陳述式
Device	Read Random	0403
	Write Random	1402
	Entry Monitor Device	0801

n 子陳述式

ASCII代碼	二進位碼
0 0 8 0 30H, 30H, 38H, 30H	80H, 00H
0 0 8 2 30H, 30H, 38H, 32H	82H, 00H

n 間接指定、軟元件修飾

指定下述2個。

- 間接指定的情況下：指定間接指定軟元件的“@”部分。間接指定僅在字軟元件中可以指定。
- 軟元件修飾的情況下：通過變址寄存器或長變址寄存器對間接指定的軟元件進行間接指定的情況下，指定變址寄存器編號。

以ASCII代碼進行通信時			
項目	子陳述式	內容	
間接指定	0082 0080		
軟元件修飾	0082	通過變址寄存器進行軟元件修飾的情況下 	未通過變址寄存器進行軟元件修飾的情況下
		通過長變址寄存器進行軟元件修飾的情況下 	未通過長變址寄存器進行軟元件修飾的情況下
	0080	通過變址寄存器進行軟元件修飾的情況下 	未通過變址寄存器進行軟元件修飾的情況下
以二進位碼進行通信時			
子陳述式	內容		
0082	<p>無軟元件修飾的情況下：00H</p> <p>有軟元件修飾的情況下：設置變址寄存器編號 變址寄存器 (Z) (指定範圍：00H~18H) 長變址寄存器 (LZ) (指定範圍：00H~0CH)</p> <p>0H：無間接指定 8H：有間接指定 0H：無軟元件修飾 4H：有軟元件修飾 (Z) 8H：有軟元件修飾 (LZ)</p>		
0080	<p>無軟元件修飾的情況下：00H</p> <p>有軟元件修飾的情況下： 變址寄存器編號 (指定範圍：00H~0FH)</p> <p>0H：無間接指定 8H：有間接指定 0H：無軟元件修飾 4H：有軟元件修飾</p>		

附2 MC協議與SLMP的陳述式對應表

SLMP的3E幀或4E幀的報文格式與MC協議的QnA系列3E幀或4E幀相同。MC協議與SLMP的陳述式對應表如下所示。將使用MC協定的外部設備連接到SLMP對應設備的情況下，應在參考下述內容的基礎上確認替換要否。

MC協議			SLMP		
項目	陳述式	子陳述式	類型	操作	
位元單位批量讀取	0401	00□1	Device	Read	
字單位批量讀取		00□0			
位元單位批量寫入	1401	00□1		Write	
字單位批量寫入		00□0			
字單位隨機讀取	0403	00□0		Read Random	
位元單位隨機寫入(測試)	1402	00□1		Write Random	
字單位隨機寫入(測試)		00□0			
監視資料登錄	0801	00□0		Entry Monitor Device	
登錄軟元件記憶體監視	0802	0000		Execute Monitor	
多個塊批量讀取	0406	00□0		Read Block	
多個塊批量寫入	1406	00□0		Write Block	
緩衝記憶體讀取	0613	0000		Memory	Read
至緩衝記憶體的寫入	1613	0000			Write
智慧功能模組的緩衝記憶體讀取	0601	0000		Extend Unit	Read
智慧功能模組的緩衝記憶體寫入	1601	0000	Write		
遠端RUN	1001	0000	Remote Control	Remote Run	
遠端STOP	1002	0000		Remote Stop	
遠端PAUSE	1003	0000		Remote Pause	
遠端鎖存清除	1005	0000		Remote Latch Clear	
遠端RESET	1006	0000		Remote Reset	
CPU型號讀取	0101	0000		Read Type Name	
驅動器記憶體使用狀態讀取	0205	0000	在外部設備中使用的情況下，應通過外部設備的程式進行刪除。		
驅動器記憶體的整理整頓	1207	0000			
檔案資訊一覽讀取	0201	0000			
	0202				
	0204				
新建檔案(檔案名登錄)	1202	0000	應替換為New File(陳述式: 1820)。		
檔案資訊更改	1204	0000	應替換為Change File Date(陳述式: 1826)。		
		0001	在外部設備中使用的情況下，應通過外部設備的程式進行刪除。		
		0002			
檔案有無讀取(檔案查找)	0203	0000	在外部設備中使用的情況下，應通過外部設備的程式進行刪除。		
檔案內容讀取	0206	0000	應替換為Read File(陳述式: 1828)及Write File(陳述式: 1829)。		
至檔案的寫入		0000			
		0001			
檔案鎖定的登錄、解除	0808	000□	應替換為Open File(陳述式: 1827)及Close File(陳述式: 182A)。		
檔案複製	1206	0000	應替換為Copy File(陳述式: 1824)。		
檔案刪除	1205	0000	應替換為Delete File(陳述式: 1822)。		

MC協議			SLMP	
項目	陳述式	子陳述式	類型	操作
目錄・檔案資訊讀取	1810	0000	File	Read Directory/File
目錄・檔案資訊查找	1811	0000		Search Directory/File
新建檔案	1820	0000		New File
檔案刪除	1822	0000		Delete File
檔案複製	1824	0000		Copy File
檔案屬性更改	1825	0000		Change File State
檔案創建日期更改	1826	0000		Change File Date
檔案打開	1827	0000		Open File
檔案讀取	1828	0000		Read File
至檔案的寫入	1829	0000		Write File
檔案關閉	182A	0000		Close File
回送測試	0619	0000		Self Test
COM. ERR. LED的熄燈	1617	000□	Clear Error	
遠端口令解鎖	1630	0000	Remote Password	Unlock
遠端口令鎖定	1631	0000		Lock

附3 訪問目標為多CPU系統的情況下

本章對訪問目標為多CPU系統時的SLMP的通信有關內容進行說明。

要點

本內容應在訪問目標為多CPU系統的情況下閱讀。關於多CPU系統有關內容，請參閱所使用的CPU模組手冊。
(所使用的CPU模組用戶手冊(多CPU系統篇))

訪問範圍

可以對訪問目標的管理CPU及非管理CPU進行訪問。
可訪問陳述式如下所示。

項目	參照目標	
類型	操作	
Device	Read	46頁 Read(陳述式: 0401)
	Write	51頁 Write(陳述式: 1401)
	Read Random	55頁 Read Random(陳述式: 0403)
	Write Random	59頁 Write Random(陳述式: 1402)
	Entry Monitor Device*1	64頁 Entry Monitor Device(陳述式: 0801)
	Execute Monitor*1	68頁 Execute Monitor(陳述式: 0802)
	Read Block	71頁 Read Block(陳述式: 0406)
	Write Block	75頁 Write Block(陳述式: 1406)
Label	Array Label Read	87頁 Array Label Read(陳述式: 041A)
	Array Label Write	96頁 Array Label Write(陳述式: 141A)
	Label Read Random	106頁 Label Read Random(陳述式: 041C)
	Label Write Random	113頁 Label Write Random(陳述式: 141B)
Extend Unit	Read	127頁 Read(陳述式: 0601)
	Write	129頁 Write(陳述式: 1601)
Remote Control	Remote Run	132頁 Remote Run(陳述式: 1001)
	Remote Stop	134頁 Remote Stop(陳述式: 1002)
	Remote Pause	135頁 Remote Pause(陳述式: 1003)
	Remote Latch Clear	136頁 Remote Latch Clear(陳述式: 1005)
	Remote Reset	137頁 Remote Reset(陳述式: 1006)
	Read Type Name	138頁 Read Type Name(陳述式: 0101)
Remote Password	Lock	143頁 Lock(陳述式: 1631)
	Unlock	145頁 Unlock(陳述式: 1630)
File	Read Directory/File	158頁 Read Directory/File(陳述式: 1810)
	Search Directory/File	169頁 Search Directory/File(陳述式: 1811)
	New File	172頁 New File(陳述式: 1820)
	Delete File	175頁 Delete File(陳述式: 1822)
	Copy File	178頁 Copy File(陳述式: 1824)
	Change File State	182頁 Change File State(陳述式: 1825)
	Change File Date	185頁 Change File Date(陳述式: 1826)
	Open File	188頁 Open File(陳述式: 1827)
	Read File	191頁 Read File(陳述式: 1828)
	Write File	194頁 Write File(陳述式: 1829)
Close File	197頁 Close File(陳述式: 182A)	

*1 不可以對非管理CPU進行訪問。

多CPU系統的訪問目標CPU的指定

以請求報文內的請求目標模組I/O編號進行指定。(☞ 22頁 請求目標模組I/O編號)

索引

數字

3E幀	11
4E幀	11

A

Array Label Read(陳述式: 041A)	87
Array Label Write(陳述式: 141A)	96

C

CC-Link IE現場網路	7
Change File Date(陳述式: 1826)	185
Change File State(陳述式: 1825)	182
Clear Error(出錯代碼初始化、LED熄燈) (陳述式: 1617)	201
Close File(陳述式: 182A)	197
Copy File(陳述式: 1824)	178
CPU模組	13

D

Delete File(陳述式: 1822)	175
----------------------------------	-----

E

Entry Monitor Device(陳述式: 0801)	64
Execute Monitor(陳述式: 0802)	68

L

Label Read Random(陳述式: 041C)	106
Label Write Random(陳述式: 141B)	113
Lock(陳述式: 1631)	143

M

MC協議	8
MC協議與SLMP的陳述式對應表	230

N

New File(陳述式: 1820)	172
-------------------------------	-----

O

Ondemand(陳述式: 2101)	202
Open File(陳述式: 1827)	188

Q

QnA系列3E幀	230
--------------------	-----

R

Read Block(陳述式: 0406)	71
Read Directory/File(陳述式: 1810)	158
Read File(陳述式: 1828)	191
Read Random(陳述式: 0403)	55
Read Type Name(陳述式: 0101)	138

Read(陳述式: 0401)	46
Read(陳述式: 0601)	127
Read(陳述式: 0613)	121
Remote Latch Clear(陳述式: 1005)	136
Remote Pause(陳述式: 1003)	135
Remote Reset(陳述式: 1006)	137
Remote Run(陳述式: 1001)	132
Remote Stop(陳述式: 1002)	134

S

Search Directory/File(陳述式: 1811)	169
Self Test(回送測試)(陳述式: 0619)	199
SLMP的作用	9
SLMP規格	11
SLMP通信步驟	14
SLMP對應設備	8, 11

T

TCP/IP	14
------------------	----

U

UDP/IP	15
UnLock(陳述式: 1630)	145

W

Write Block(陳述式: 1406)	75
Write File(陳述式: 1829)	194
Write Random(陳述式: 1402)	59
Write(陳述式: 1401)	51
Write(陳述式: 1601)	129
Write(陳述式: 1613)	123

三畫

口令	148
--------------	-----

四畫

中繼站	7
---------------	---

五畫

可其它站訪問的模組	13
本站	7
本站緩衝記憶體訪問	119

六畫

各陳述式的可訪問模組	34
回應報文	7, 26
回應資料長	28
多CPU系統	232
安全注意事項	1
至CPU緩衝記憶體訪問軟元件的訪問	212
至連結直接軟元件的訪問	205
至模組訪問軟元件的訪問	209

七畫

位訪問點數	45
刪除檔案步驟	156
更改檔案創建日期的步驟	156

八畫

其它站	7
---------------	---

九畫

省略點數	80
----------------	----

十畫

站號擴展幀	11
起始軟元件編號(軟元件編號)	39

十一畫

副幀頭	18
將資料覆蓋到現有檔案的步驟	155
排列點數	79
術語	7
訪問CPU模組的情況下	17
訪問範圍	12
軟元件	7
軟元件代碼	36
軟元件訪問	36
軟元件點數	40
通過字軟元件中存儲的值 間接指定軟元件編號的訪問	226
通過變址寄存器或長變址寄存器間接指定 軟元件編號的訪問	220
通過變址寄存器間接指定網路No. 及起始 輸入輸出編號的訪問	215
陳述式	30
陳述式一覽	31

十二畫

報文格式	18
幀頭	18
智慧功能模組	8
智慧功能模組的緩衝記憶體訪問	124
結束代碼	29

十三畫

新建檔案, 寫入資料的步驟	153
資料類型ID	84

十四畫

監視計時器	25
遠端操作	131

十五畫

標籤名	82
標籤名長	81
標籤訪問	79
緩衝記憶體	7
複製檔案步驟	155
請求目標多點站號	23

請求目標網路No.、請求目標站號	20
請求目標模組I/O編號	22
請求報文	7, 18
請求資料長	23

十七畫

檔案名	150
檔案名字元數	150
檔案指針No.	151
檔案控制	147

二十一畫

屬性	151
驅動器No.	149

二十二畫

讀取排列資料長、寫入排列資料長	86
讀取單位指定、寫入單位指定	85
讀取資料、寫入資料	41
讀取資料長、寫入資料長	86
讀取資料點數、寫入資料點數	80
讀取檔案內容的步驟	152

修訂記錄

*本手冊號在封底的左下角。

修訂日期	*手冊編號	修改內容
2014年08月	SH(NA)-081293CHT-A	第一版
2015年09月	SH(NA)-081293CHT-B	第二版 部分修改
2019年06月	SH(NA)-081293CHT-C	第三版 部分修改
2022年03月	SH(NA)-081293CHT-D	第四版 部分修改

日文原稿手冊：SH-080931-M

本手冊不授予工業產權或任何其它類型的權利，也不授予任何專利許可。三菱電機對由於使用了本手冊中的內容而引起的涉及工業產權的任何問題不承擔責任。

© 2014 MITSUBISHI ELECTRIC CORPORATION

保固

使用之前請確認以下產品保固的詳細說明。

1. 免費保固期限和免費保固範圍

在免費保固期內使用本產品時如果出現任何屬於三菱電機責任的故障或缺陷（以下稱“故障”），則經銷商或三菱電機服務公司將負責免費維修。

但是如果需要在國內現場或海外維修時，則要收取派遣工程師的費用。對於涉及到更換故障模組後的任何再試運轉、維護或現場測試，三菱電機將不負任何責任。

【免費保固期限】

免費保固期限為自購買日或交貨的 36 個月內。

注意產品從三菱電機生產並出貨之後，最長分銷時間為 6 個月，生產後最長的免費保固期為 42 個月。維修零組件的免費保固期不得超過修理前的免費保固期。

【免費保固範圍】

(1) 範圍局限於按照使用說明書、用戶手冊及產品上的警示標語規定的使用狀態，使用方法和環境正常使用的情况下。

(2) 以下情況下，即使在免費保固期內，也要收取維修費用。

- ① 因不適當存放或搬運、用戶過失或疏忽而引起的故障。因使用者的硬體或軟體設計而導致的故障。
- ② 因用戶未經批准對產品進行改造而導致的故障等。
- ③ 對於裝有三菱電機產品的用戶設備，如果根據現有的法定安全措施或工業標準要求配備必需的功能或結構後，本可以避免的故障。
- ④ 如果正確維護或更換了使用手冊中指定的耗材（電池、背光燈、保險絲等）後，本可以避免的故障。
- ⑤ 因火災或異常電壓等外部因素以及因地震、雷電、風災和水災等不可抗力而導致的故障。
- ⑥ 根據從三菱出貨時的科技標準還無法預知的原因而導致的故障。
- ⑦ 任何非三菱電機或用戶責任而導致的故障。

2. 產品停產後的有償維修期限

(1) 三菱電機在本產品停產後的 7 年內受理該產品的有償維修。

停產的消息將以三菱電機技術公告等方式予以通告。

(2) 產品停產後，將不再提供產品（包括備品）。

3. 海外服務

在海外，維修由三菱電機在當地的海外 FA 中心受理。注意各個 FA 中心的維修條件可能會不同。

4. 機會損失、間接損失不在品質保證責任範圍

無論在保修期內的內和外，對於以下三菱將不承擔責任。

- (1) 非三菱責任原因所導致的損害。
- (2) 因三菱產品故障原因而引起客戶的機會損失，利潤的損失。
- (3) 無論三菱是否預測由特殊原因而導致的損失和間接損失、事故賠償、以及三菱產品以外的損失。
- (4) 對於用戶更換設備，重新調整了現場的機械設備，測試及其它作業等的補償。

5. 產品規格的改變

目錄、手冊或技術文檔中的規格如有改變，恕不另行通知。

商標

Unicode are either registered trademarks or trademarks of Unicode, Inc. in the United States and/or other countries.

The company names, system names and product names mentioned in this manual are either registered trademarks or trademarks of their respective companies.

In some cases, trademark symbols such as '™' or '®' are not specified in this manual.

SH(NA)-081293CHT-D(2203)STC

MODEL : SLMP-R-CHT

MITSUBISHI ELECTRIC CORPORATION

HEAD OFFICE : TOKYO BUILDING, 2-7-3 MARUNOUCHI, CHIYODA-KU, TOKYO 100-8310, JAPAN
NAGOYA WORKS : 1-14, YADA-MINAMI 5-CHOME, HIGASHI-KU, NAGOYA, JAPAN

Specifications subject to change without notice.