

## R7F4D系列遠端I/O

### CC-Link I/O模組

(NPN接點輸入、NPN電晶體輸出, 各8點, e-CON連接器)

#### 主要機能與特色

- 將接點 I/O信號連接到 CC-Link通信線路的遠端 I/O模組

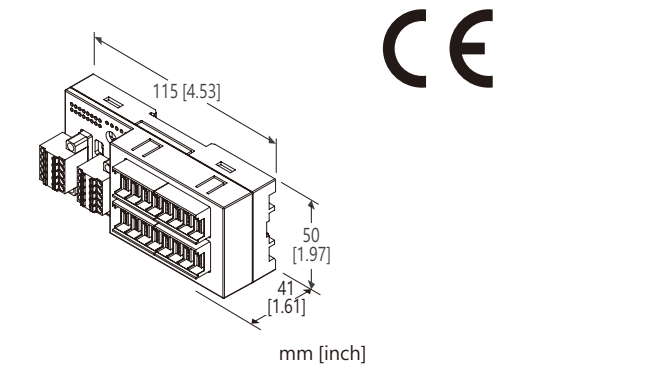

### 型號: R7F4DC-DAC16C-H-R[1]

#### 訂購時指定事項

- 訂購代碼: R7F4DC-DAC16C-H-R[1]  
請參考下面項目 [1] 說明, 並指定該項代碼。  
(例如: R7F4DC-DAC16C-H-R/Q)
- 指定選項代碼/Q 的規格  
(例如: /C01)

#### I/O類型

DAC16C: NPN接點輸入、NPN電晶體輸出, 各8點

#### 端子台

H: 供給電源用彈簧夾式端子台,  
通信用彈簧夾式端子台,  
I/O用 e-CON連接器

#### 供給電源

DC電源

R: 24V DC

(容許電壓範圍 ±10%, 最大漣波 10%p-p)

#### [1] 選項

空白: 無

/Q: 有選項(由選項規格指定)

#### 選項規格: Q

塗層處理 (有關詳細資訊, 請參考公司的網站。)

/C01: 矽膠塗層

/C02: 聚氨酯塗層

/C03: 橡膠塗層

#### 相關產品

- CSP+ 檔案

CSP+ 檔案可在 MG公司、能麒公司或 CC-Link合作夥伴協會的網站下載。

#### 一般規格

連接方式

CC-Link: 彈簧夾式端子台

供給電源、傳感器用電源: 彈簧夾式端子台

I/O: e-CON連接器

外殼材質: 阻燃樹脂(灰色)

隔離: 輸入或輸出或傳感器用電源- CC-Link-供給電源- FE1之間

接點 I/O狀態指示燈: 綠色 LED燈, I/O ON時亮燈

#### CC-Link通信規格

通信方式: CC-Link Ver.1.10對應

通信線: CC-Link協會認證建議的傳輸線

局種類: Remote I/O局

局號設定: 1~64 (旋轉開關設定, 出廠預設: 00)

通信速度設定: 156kbps(出廠預設)、625kbps、2.5Mbps、

5Mbps、10Mbps (使用指撥開關設定)

終端電阻: 內建 (使用指撥開關設定, 出廠預設: 無效)

狀態指示燈: Power、RUN、Error、SD、RD

(詳細內容請參閱使用說明書)

#### 輸入規格

COM點: 正COM (NPN) /8點

輸入點數: 8點

最大同時輸入點數: 無限制 (24V DC時)

傳感器用電源: 24V DC±10%; 最大漣波 5%p-p, ≤1A (包括接點  
輸入負載); 額定電流 8A

ON電壓/電流: ≥17V DC (X0~X7與 +24V之間) /≥2.3mA

OFF電壓/電流: ≤5V DC (X0~X7與 +24V之間) /≤0.75mA

輸入電流: ≤3.5mA /點 (24V DC時)

輸入阻抗: 約 7.2kΩ

ON延遲: ≤0.5ms

OFF延遲: ≤0.5ms

#### 輸出規格

COM點: 負COM (NPN) /8點

輸出點數: 8點

最大同時輸出點數: 無限制 (24V DC時)

額定負載電壓: 24V DC±10%; 最大漣波 5%p-p, ≤1A (包括接點  
輸出負載); 額定電流 8A

額定輸出電流: 0.1A /點, 0.8A /COM

殘留電壓: ≤1.2V

洩漏電流: ≤0.1mA

ON延遲: ≤0.2ms

OFF延遲: ≤0.5ms

過電流保護機能: 偵測到過電流時, 將限制電流值

過熱保護功能: 偵測到過熱時, 會將輸出 OFF

## 安裝規格

消耗電流

- DC電源: 約 30mA (不含接點 I/O的負載)

使用溫度範圍: -10~+55°C (14~131°F)

保存溫度範圍: -20~+65°C (-4~+149°F)

使用濕度範圍: 30~90%RH (無結露)

使用周圍環境: 無腐蝕性氣體或嚴重粉塵

固定方式: 壁掛或 DIN滑軌(35mm寬)

重量: 120g (0.26lb)

## 性能

絕緣阻抗:  $\geq 100M\Omega / 500V DC$

耐電壓: 1500V AC @1分鐘

(輸入或輸出或傳感器用電源- CC-Link-供給電源- FE1  
之間)

## 標準及認證

EU符合性:

EMC指令

EMI EN 61000-6-4

EMS EN 61000-6-2

RoHS指令

## 外部視圖

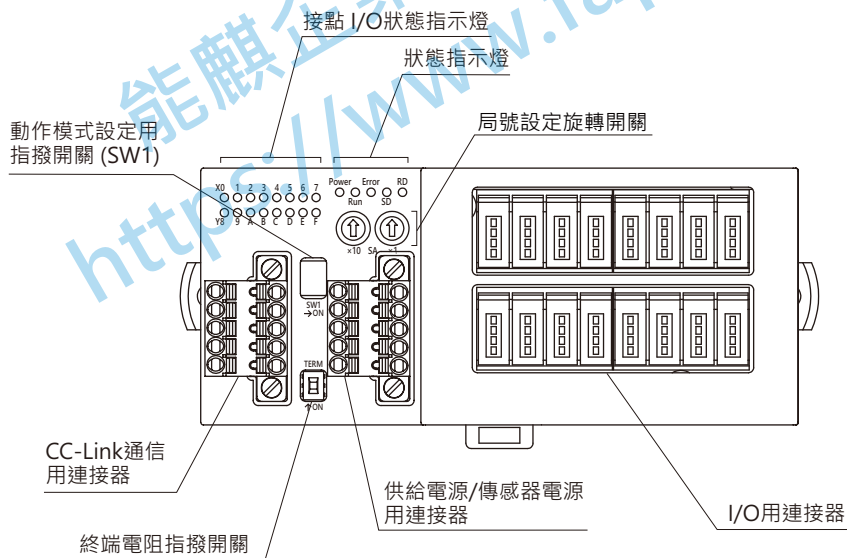

## 通信接線圖

### ■ 連接主局

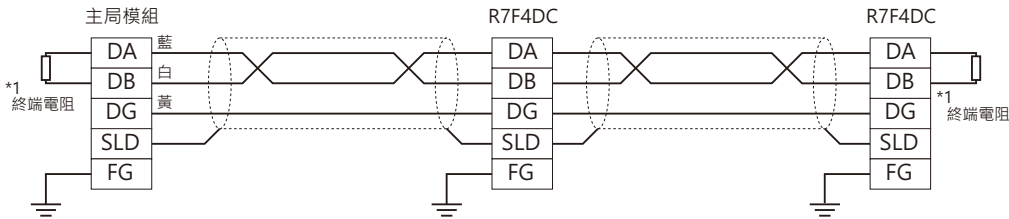

\*1: 如果要使用內建的終端電阻, 請將終端電阻設定開關切到 ON。

## 端子配置

### ■ CC-Link、供給電源、傳感器用電源端子配置

本體側連接器: MCV1,5/5-GF-3,5 (Phoenix contact製)

配線側連接器: TFMC1,5/5-STF-3,5 (Phoenix contact製)

適用線徑: 0.2~1.5mm<sup>2</sup>

剝線長度 10mm

推薦壓接端子

- AI0,25-10YE 0.25mm<sup>2</sup> (Phoenix contact製)
- AI0,34-10TQ 0.34mm<sup>2</sup> (Phoenix contact製)
- AI0,5-10WH 0.5mm<sup>2</sup> (Phoenix contact製)
- AI0,75-10GY 0.75mm<sup>2</sup> (Phoenix contact製)
- AI1-10 1.0mm<sup>2</sup> (Phoenix contact製)
- AI1,5-10 1.5mm<sup>2</sup> (Phoenix contact製)

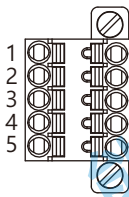

### · CC-Link

端子 NO.	信號名	機能
1	FE	機能性接地
2	SLD	隔離網
3	DB	DB
4	DG	DG
5	DA	DA

### · 供給電源、傳感器用電源

端子 NO.	信號名	機能
1	PWR+	供給電源+
2	PWR-	供給電源-
3	FE1	接地
4	SNSR.EXC+	傳感器用電源+
5	SNSR.EXC-	傳感器用電源-

注意: 連接器上印刷標記的數字與本產品上的端子編號無關。  
請根據本產品的使用說明書接線。

## ■ I/O端子台配置

本體側連接器: 37216-62M3-004PL (3M公司製)

配線側連接器: 37104-(-)-000FL (3M公司製)

(包裝內不含配線連接器。( )處請為指定線徑; 請參考產品規格。)

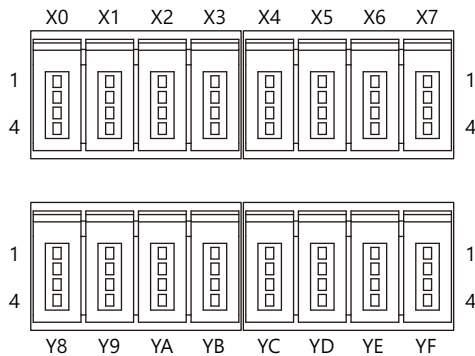

PIN NO.	信號名	機能	PIN NO.	信號名	機能		
X0	1	+24V	24V DC	Y8	1	+24V	24V DC
	2	NC	未使用		2	NC	未使用
	3	GND	0V		3	NC	未使用
	4	X0	輸入0		4	Y8	輸出8
X1	1	+24V	24V DC	Y9	1	+24V	24V DC
	2	NC	未使用		2	NC	未使用
	3	GND	0V		3	NC	未使用
	4	X1	輸入1		4	Y9	輸出9
X2	1	+24V	24V DC	YA	1	+24V	24V DC
	2	NC	未使用		2	NC	未使用
	3	GND	0V		3	NC	未使用
	4	X2	輸入2		4	YA	輸出10
X3	1	+24V	24V DC	YB	1	+24V	24V DC
	2	NC	未使用		2	NC	未使用
	3	GND	0V		3	NC	未使用
	4	X3	輸入3		4	YB	輸出11
X4	1	+24V	24V DC	YC	1	+24V	24V DC
	2	NC	未使用		2	NC	未使用
	3	GND	0V		3	NC	未使用
	4	X4	輸入4		4	YC	輸出12
X5	1	+24V	24V DC	YD	1	+24V	24V DC
	2	NC	未使用		2	NC	未使用
	3	GND	0V		3	NC	未使用
	4	X5	輸入5		4	YD	輸出13
X6	1	+24V	24V DC	YE	1	+24V	24V DC
	2	NC	未使用		2	NC	未使用
	3	GND	0V		3	NC	未使用
	4	X6	輸入6		4	YE	輸出14
X7	1	+24V	24V DC	YF	1	+24V	24V DC
	2	NC	未使用		2	NC	未使用
	3	GND	0V		3	NC	未使用
	4	X7	輸入7		4	YF	輸出15

## 資料配置

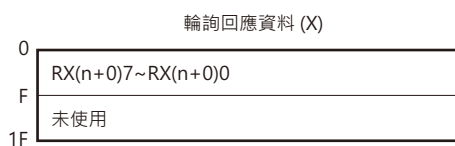



## 安裝尺寸圖 單位: mm [inch]

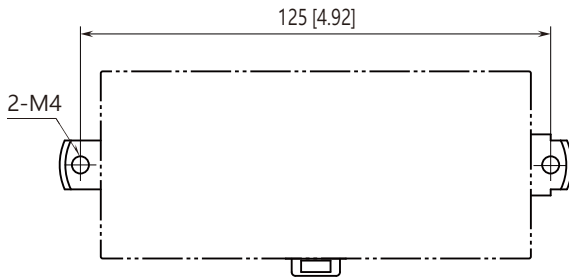

## 電路概要和接線圖

註: 請將 FE1 端子接地以保持 EMC(電磁相容性)性能。  
 注意) FE1 端子並非保護接地(protective conductor terminal)用端子。

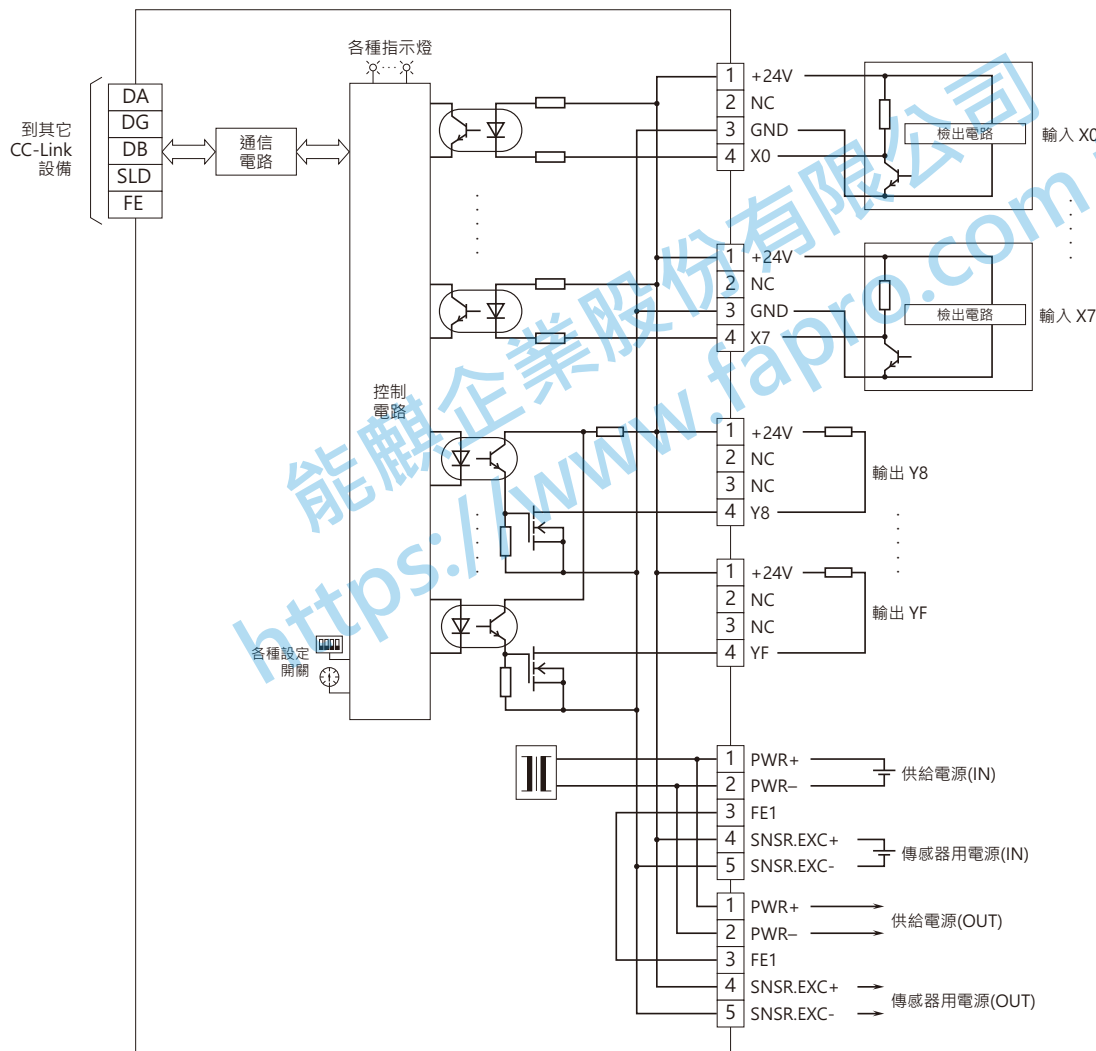

■ 2線式傳感器連接時

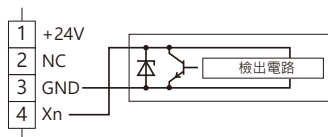



規格如有更改，恕不另行通知。

能麒企業股份有限公司  
<https://www.fapro.com.tw>