

リモートI/O変換器 R30 シリーズ

高速直流電圧／電流入力カード

(絶縁4点)

主な機能と特長

- 高速直流電圧／電流4点入力のリモートI/Oカード
- 入力チャンネル間絶縁
- コンフィギュレータより、チャンネルごとに入力レンジを設定可能

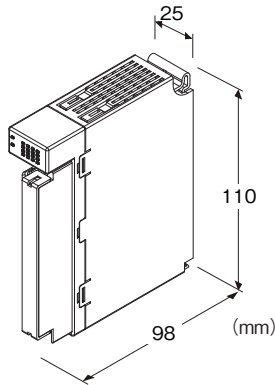

形式:R30SVF4S①

価格

基本価格 50,000円

加算価格

・オプション仕様により加算あり。

ご注文時指定事項

・形式コード:R30SVF4S①

①は下記よりご選択下さい。

(例:R30SVF4S/Q)

・オプション仕様(例:/C01/SET)

入力点数

4:4点入力

通信

S:シングル

①付加コード

◆オプション仕様

無記入:なし

/Q:あり(オプション仕様より別途ご指定下さい。)

オプション仕様(複数項指定可能)

- ◆コーティング(詳細は、弊社ホームページをご参照下さい。)
- /C01:シリコン系コーティング +500円
- /C02:ポリウレタン系コーティング +500円
- /C03:ラバーコーティング +500円
- ◆出荷時設定
- /SET:仕様伺書(図面番号:NSU-9023)通りに設定 +0円

注意事項

■未使用入力

使用しない入力は、コンフィギュレータソフトウェア(形式:R30CFG)を用いて、未使用入力に設定して下さい。

入力レンジが1~5V DCまたは、4~20mA DCの場合、入力が開放されていると-15%以下となり、PLC等にデータ異常がセットされます。

関連機器

・コンフィギュレータソフトウェア(形式:R30CFG)

コンフィギュレータソフトウェアは、弊社のホームページよりダウンロードして下さい。

本器をパソコンに接続する場合、市販のUSB MINI B規格のケーブルをご使用下さい。(お客様ご用意)

機器仕様

接続方式

- ・内部通信バス:ベース(形式:R30BS)に接続
 - ・入力信号:M3ねじ2ピース端子台接続(締付トルク0.5N・m)
 - ・内部電源:ベース(形式:R30BS)より供給
- 圧着端子:「適用圧着端子」の図を参照下さい。
- ・推奨メーカ:日本圧着端子製造、ニチフ(スリーブ付圧着端子は使用不可)
 - ・適用電線サイズ:0.25~0.75mm²
- 端子ねじ材質:鉄にニッケルメッキ
- アイソレーション:入力1-入力2-入力3-入力4-内部通信バス・内部電源間
- 入力レンジ設定:
コンフィギュレータソフトウェア(形式:R30CFG)より設定
- 移動平均回数設定:
コンフィギュレータソフトウェア(形式:R30CFG)より設定
- 状態表示ランプ:RUN、ERRで状態を表示
(詳細は取扱説明書を参照下さい。)
- 適用圧着端子

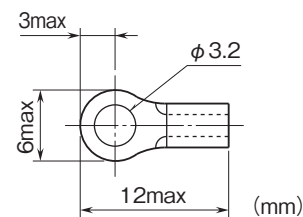

入力仕様

モジュールタイプ:アナログ入力4点

■電流レンジ

入力抵抗:50Ω

入力レンジ:-20~+20mA DC、0~20mA DC、
4~20mA DC

■低電圧レンジ

入力抵抗:100kΩ以上

入力レンジ:-1~+1V DC、0~1V DC、-0.5~+0.5V DC

■高電圧レンジ

入力抵抗:1MΩ以上

入力レンジ:-10~+10V DC(*), -5~+5V DC、0~10V DC、
0~5V DC、1~5V DC

(*)は工場出荷時の設定

設置仕様

消費電流:45mA

使用温度範囲:-10~+55℃

保存温度範囲:-20~+65℃

使用湿度範囲:10~90%RH(結露しないこと)

使用周囲雰囲気:腐食性ガス、ひどい塵埃のないこと

取付:ベース(形式:R30BS)に取付

質量:約170g

性能

変換精度:±0.1%

変換速度:200μs/4CH

変換データ:入力レンジに対し0~10000

占有エリア:4

温度係数:±0.015%/℃

入力回路の遅延時間:1ms以下(0~90%)

応答時間(通信カードが0→90%の入力信号を送信するまでの
時間):入力回路の遅延時間+変換速度+内部通信バス周期
(約1ms)

絶縁抵抗:100MΩ以上/500V DC

耐電圧:

入力1-入力2-入力3-入力4-内部通信バス・内部電源間

1500V AC 1分間

供給電源-FE間(電源カードにて絶縁)

1500V AC 1分間

適合規格

適合EU指令:

電磁両立性指令(EMC指令)

EMI EN 61000-6-4

EMS EN 61000-6-2

RoHS指令

コンフィギュレータソフトウェア設定

コンフィギュレータソフトウェアを用いることにより、以下の設定が可能です。

コンフィギュレータソフトウェア(形式:R30CFG)の使用方法については、R30CFGの取扱説明書をご覧ください。

■チャンネル個別設定

項目	設定範囲	初期値
未使用設定	CH 有効 CH 無効	CH 有効
入力レンジ	-10~+10 V DC -5~+5 V DC -1~+1 V DC 0~10 V DC 0~5 V DC 1~5 V DC 0~1 V DC -0.5~+0.5 V DC -20~+20 mA DC 0~20 mA DC 4~20 mA DC	-10~+10 V DC
バイアス設定	-320.00 ~ +320.00 (%)	0.00 (%)
ゲイン設定	-3.2000 ~ +3.2000	1.0000
ゼロスケーリング値	-32000 ~ +32000	0
フルスケーリング値	-32000 ~ +32000	10000

■チャンネル一括設定

項目	設定範囲	初期値
移動平均回数	1、2、4、8、16、32、 64、128、256	1
模擬入力設定	通常入力 模擬データ	通常入力

パネル図

■前面図

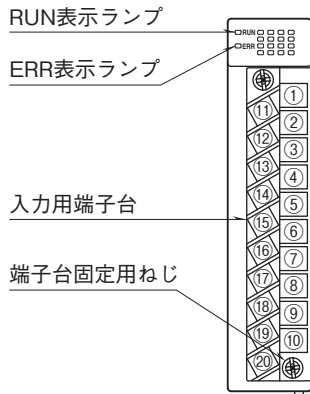

■側面図

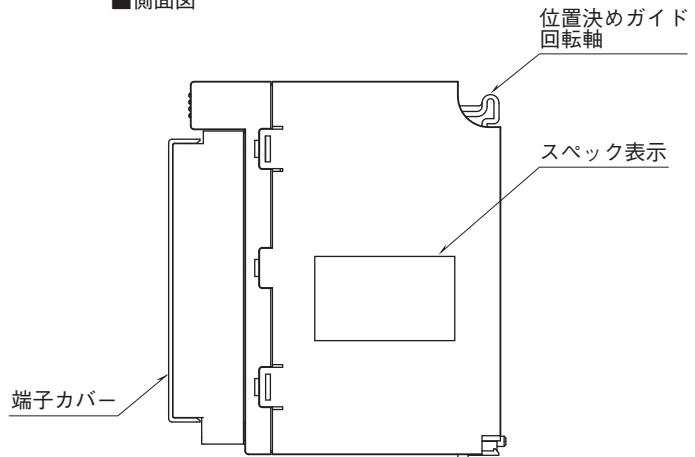

■底面図

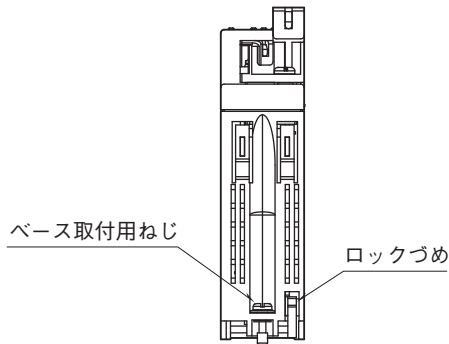

端子配列

11	1
VH1	VL1
12	2
COM1	I1
13	3
VH2	VL2
14	4
COM2	I2
15	5
NC	NC
16	6
VH3	VL3
17	7
COM3	I3
18	8
VH4	VL4
19	9
COM4	I4
20	10
NC	NC

端子番号	信号名	機能	端子番号	信号名	機能
1	VL1	低電圧入力 1	11	VH1	高電圧入力 1
2	I1	電流入力 1	12	COM1	コモン 1
3	VL2	低電圧入力 2	13	VH2	高電圧入力 2
4	I2	電流入力 2	14	COM2	コモン 2
5	NC	未使用	15	NC	未使用
6	VL3	低電圧入力 3	16	VH3	高電圧入力 3
7	I3	電流入力 3	17	COM3	コモン 3
8	VL4	低電圧入力 4	18	VH4	高電圧入力 4
9	I4	電流入力 4	19	COM4	コモン 4
10	NC	未使用	20	NC	未使用

外形寸法図(単位:mm)・端子番号図

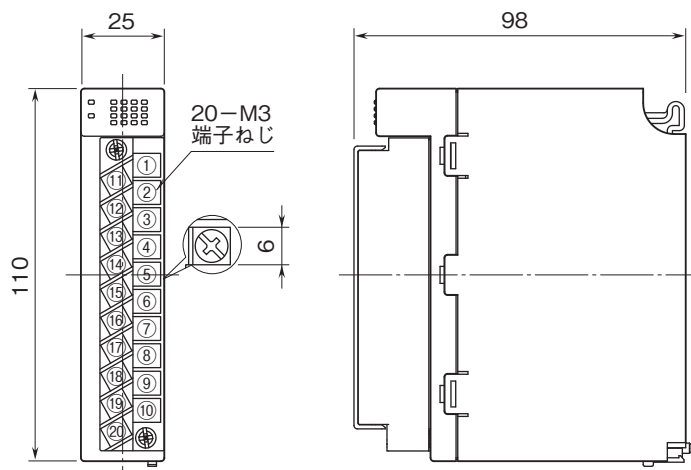

ブロック図・端子接続図

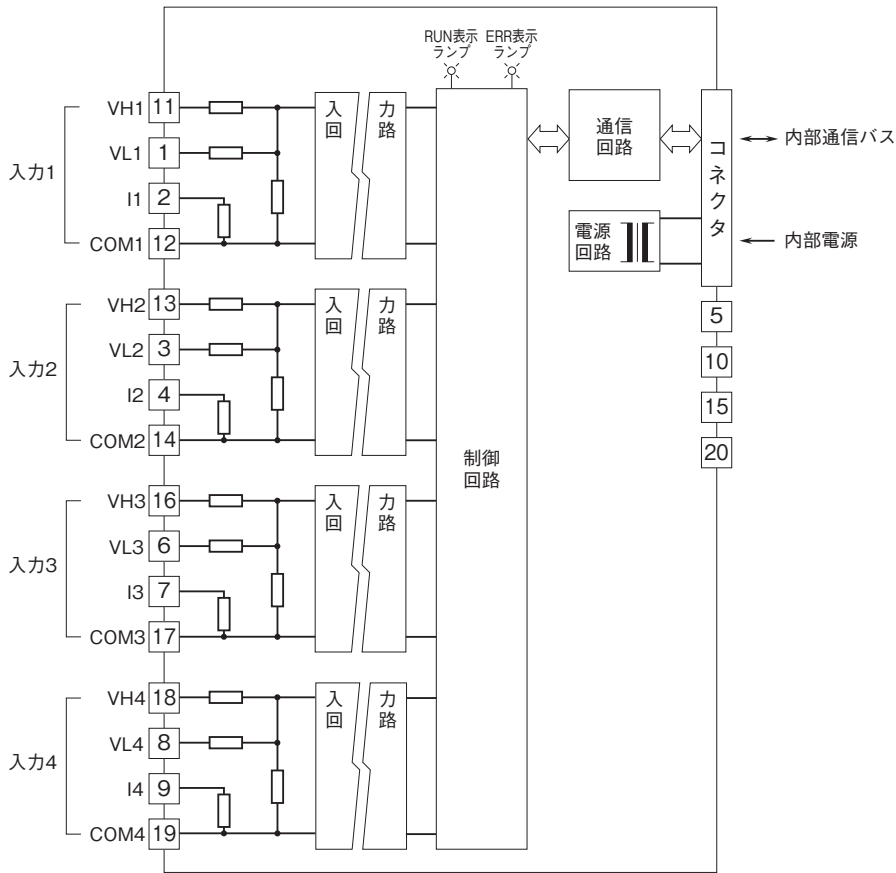

注) 同一チャンネル内で高電圧レンジ、低電圧レンジ、電流レンジを同時に接続しないで下さい。

■入力部接続例

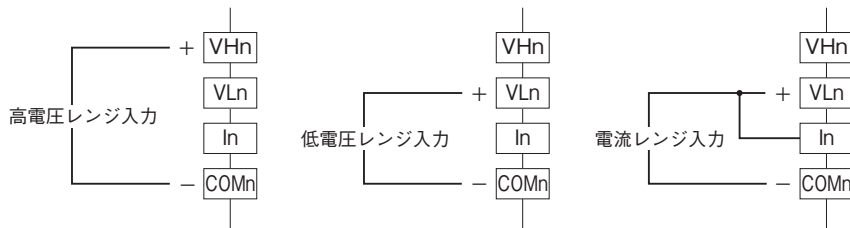

注) 直流電流入力時は必ず[VLn]と[In]端子を短絡してご使用下さい。



- 記載内容はお断りなしに変更することがありますのでご了承ください。
 - ご注文・ご使用に際しては、弊社ホームページの「ご注文に際して」を必ずご確認ください。
 - 本製品を輸出される場合には、外国為替および外国貿易法の規制をご確認の上、必要な手続きをお取りください。
安全保障貿易管理については、弊社ホームページより「輸出（該非判定）」をご覧ください。
- お問い合わせ先 ホットライン：0120-18-6321