

デジタル設定リミッターム AL・UNIT シリーズ

カップルリミッターム

主な機能と特長

- プラグイン形の上下限警報設定器
- 熱電対(サーモカップル)入力用
- ロータリスイッチ設定方式(最小桁1%)
- 7折れ線リニアライザ
- 警報時のリレー励磁、非励磁が選択可能
- 密閉形リレーを採用
- リレー接点は110V DC使用可
- 冷接点測定精度が極めて高い冷接点センサの構造
- 耐電圧2000V AC

アプリケーション例

- アナンシエータ(集合形警報装置)入力用
- シーケンス制御用アナログ値警報接点
- 機器の異常警報用

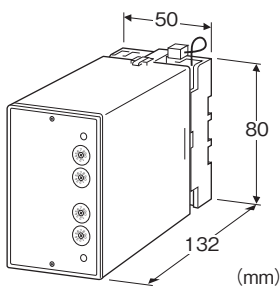

形式:ALT-①②③-④⑤

価格

基本価格 60,000円

加算価格

110V DC電源 +10,000円

ご注文時指定事項

- ・形式コード:ALT-①②③-④⑤
- ①～⑤は下記よりご選択下さい。
- (例:ALT-221-B/BN)
- ・入力レンジ(例:0～800℃)

①入力信号(熱電対)

- 1:(PR)(測定範囲 0～1760℃)
- 2:K(CA)(測定範囲 -270～+1370℃)
- 3:E(CRC)(測定範囲 -270～+1000℃)
- 4:J(IC)(測定範囲 -210～+1200℃)
- 5:T(CC)(測定範囲 -270～+400℃)

- 6:B(RH)(測定範囲 0～1820℃)
- 7:R(測定範囲 -50～+1760℃)
- 8:S(測定範囲 -50～+1760℃)
- N:N(測定範囲 -270～+1300℃)
- 0:上記以外

②第1警報出力

- 1:上限警報(警報時リレー励磁)
- 2:上限警報(正常時リレー励磁)
- 3:下限警報(警報時リレー励磁)
- 4:下限警報(正常時リレー励磁)

③第2警報出力

- 1:上限警報(警報時リレー励磁)
- 2:上限警報(正常時リレー励磁)
- 3:下限警報(警報時リレー励磁)
- 4:下限警報(正常時リレー励磁)

④供給電源

- ◆交流電源
- B:100V AC
- C:110V AC
- D:115V AC
- F:120V AC
- G:200V AC
- H:220V AC
- J:240V AC
- ◆直流電源
- S:12V DC
- R:24V DC
- V:48V DC
- P:110V DC

⑤付加コード

- ◆バーンアウト
- 無記入:バーンアウト上方
- /BL:バーンアウト下方
- /BN:バーンアウトなし

機器仕様

- 構造:プラグイン構造
- 接続方式:M3.5ねじ端子接続
- ハウジング材質:難燃性黒色樹脂
- アイソレーション:入力-第1警報出力-第2警報出力-電源間
- 設定:ロータリスイッチ(前面から設定可)
- 設定範囲:0～99%、1%ステップで設定
- リニアライザ:標準装備
- 冷接点補償:冷接点センサを入力端子に密着取付

ヒステリシス:0.7~2.5%
 モニタランプ:赤色LED リレー励磁時点灯
 電源ONタイマ:電源入から約2秒間リレー非励磁

ただし110V DC用は85~150V
 リップル含有率10%p-p以下
 約2W(24V DC時 約80mA)
 使用温度範囲:-5~+60℃
 使用湿度範囲:30~90%RH(結露しないこと)
 取付:壁またはDINレール取付
 質量:約370g

入力仕様

入力抵抗:30kΩ以上
 バーンアウト検出電流:0.1μA
 製作可能範囲
 スパン:3mV以上
 入力バイアス:入力スパン(起電力)の1.5倍以下
 ・(PR):最小スパン 約370℃以上
 ・K(CA):最小スパン 約75℃以上
 ・E(CRC):最小スパン 約50℃以上
 ・J(IC):最小スパン 約60℃以上
 ・T(CC):最小スパン 約75℃以上
 ・B(RH):最小スパン 約780℃以上
 ・R:最小スパン 約360℃以上
 ・S:最小スパン 約380℃以上
 ・N:最小スパン 約110℃以上
 入力温度範囲が0℃未満から始まる場合は、部分的に基準精度外になることがありますので、お問い合わせ下さい。

性能(スパンに対する%で表示)

設定精度:±0.8%(R、S、PRは400℃以上、Bは770℃以上)
 動作点の再現性:±0.05%
 (R、S、PRは400℃以上、Bは770℃以上)
 冷接点補償精度:
 20±10℃において
 ・K、E、J、T、N熱電対:±0.5℃
 ・S、R、PR熱電対:±1℃
 温度係数:±0.015%/℃
 (R、S、PRは400℃以上、Bは770℃以上)
 応答時間:約0.5s(90%設定時の0→100%入力)
 バーンアウト時間:10s以下
 電源電圧変動の影響:±0.1%/許容電圧範囲
 絶縁抵抗:100MΩ以上/500V DC
 耐電圧:入力-第1警報出力-第2警報出力-電源-大地間
 2000V AC 1分間

出力仕様

定格負荷:100V AC 1A(cos φ=1)
 120V AC 1A(cos φ=1)
 240V AC 0.5A(cos φ=1)
 30V DC 1A(抵抗負荷)
 最大開閉電圧:380V AC 125V DC
 最大開閉電力:120VA(AC) 30W(DC)
 最小適用負荷:5V DC 10mA
 機械的寿命:5000万回

警報動作:()内は端子番号

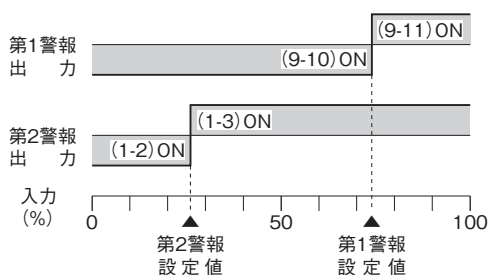

停電時動作:

- ・警報出力コード1、4のとき端子番号(1-2)(9-10)ON
- ・警報出力コード2、3のとき端子番号(1-3)(9-11)ON

設置仕様

供給電源
 ・交流電源:許容電圧範囲 定格電圧±10%
 50/60±2Hz 約2VA
 ・直流電源:許容電圧範囲 定格電圧±10%

パネル図

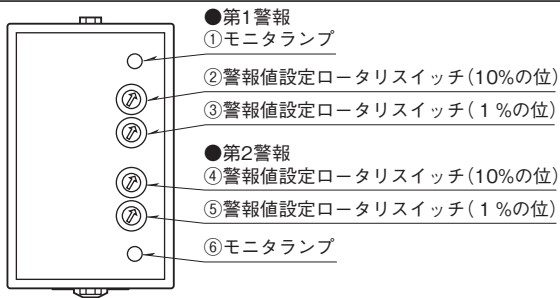

外形寸法図(単位:mm)

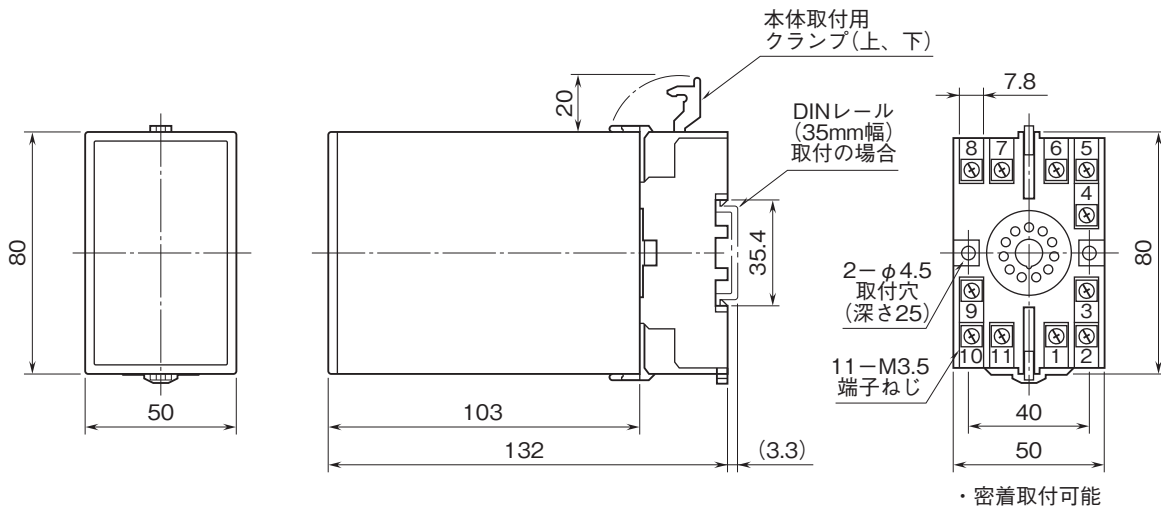

端子番号図(単位:mm)

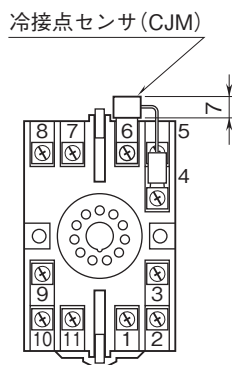

ブロック図・端子接続図

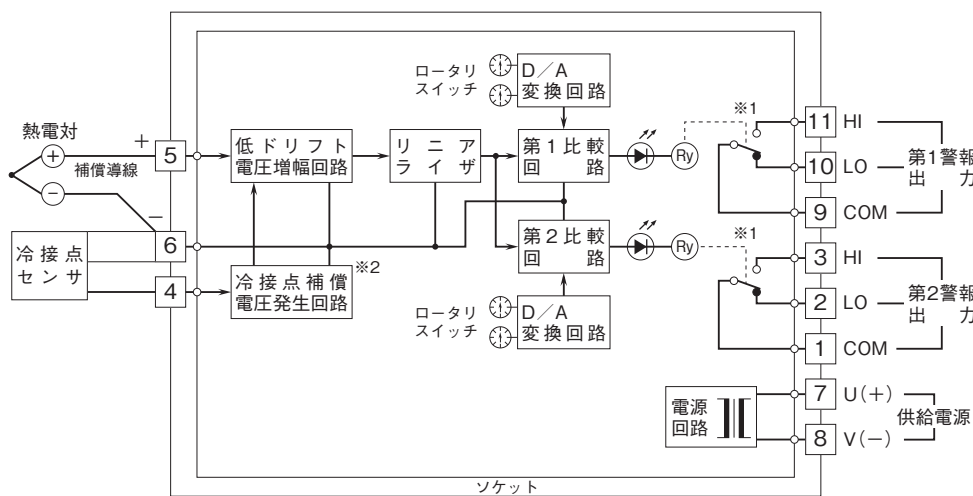

●リレーの接点保護とノイズ除去のため下記の対策を行って下さい。
・AC電源のとき

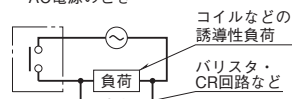

・DC電源のとき

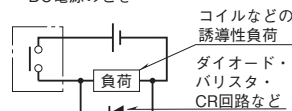

※1、警報出力形式コード“1、4”のときの電源OFF時の接点状態です。
※2、入力信号がB熱電対の場合には付きません。



- 記載内容はお断りなしに変更することがありますのでご了承下さい。
 - ご注文・ご使用に際しては、下記URLより「ご注文に際して」を必ずご確認ください。
http://www.m-system.co.jp/info_order/index.html
 - 本製品を輸出される場合には、外国為替及び外国貿易法の規制をご確認の上、必要な手続きをお取り下さい。
詳しくは下記URLより「安全保障輸出管理について」をご覧ください。
<http://www6.m-system.co.jp/Parametersheet/index.html>
- お問い合わせ先 ホットライン：0120-18-6321