

ヘッドマウント形変換器 27・UNIT シリーズ

取扱説明書	HART 通信対応	形式
	2 線式ユニバーサル温度変換器	27HU

ご使用いただく前に

このたびは、弊社の製品をお買い上げいただき誠にありがとうございます。本器をご使用いただく前に、下記事項をご確認下さい。

■梱包内容を確認して下さい

・変換器1 台

■形式を確認して下さい

お手元の製品がご注文された形式かどうか、スペック表示で形式と仕様を確認して下さい。

■取扱説明書の記載内容について

本取扱説明書は本器の取扱い方法、外部結線および簡単な保守方法について記載したものです。

爆発性雰囲気の中でご使用の場合は、防爆認定ごとに用意した安全性に関する取扱説明書を参照して下さい。

ご注意事項

●EU 指令適合品としてご使用の場合

・お客様の装置に実際に組込んだ際に、規格を満足させるために必要な対策は、接続される他の機器との関係、配線等により変化することがあります。従って、お客様にて装置全体で CE マーキングへの適合を確認していただく必要があります。

●取扱いについて

・本体の取外または取付を行う場合は、危険防止のため必ず、電源および入力信号を遮断して下さい。

●設置について

- ・塵埃、金属粉などの多いところでは、防塵設計のきょう体に収納し、放熱対策を施して下さい。
- ・振動、衝撃は故障の原因となることがあるため極力避けて下さい。
- ・周囲温度が $-40 \sim +85^{\circ}\text{C}$ を超えるような場所、周囲湿度が $0 \sim 95\% \text{ RH}$ を超えるような場所や結露するような場所でのご使用は、寿命・動作に影響しますので避けて下さい。

●配線について

- ・配線は、ノイズ発生源（リレー駆動線、高周波ラインなど）の近くに設置しないで下さい。
- ・ノイズが重畳している配線と共に結束したり、同一ダクト内に収納することは避けて下さい。

●その他

・本器は電源投入と同時に動作しますが、すべての性能を満足するには 10 分の通電が必要です。

各部の名称

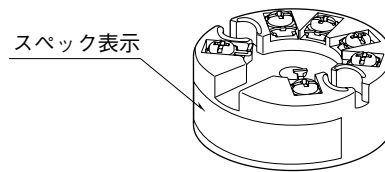

取付方法 (単位: mm)

DIN タイプ B センサヘッドに取付けて下さい。

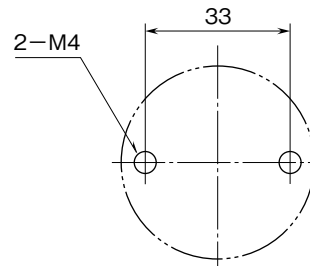

※取付ねじは、お客様にてご用意下さい。

接 続

各端子の接続は端子接続図を参考にして行って下さい。

外形寸法図 (単位 : mm)

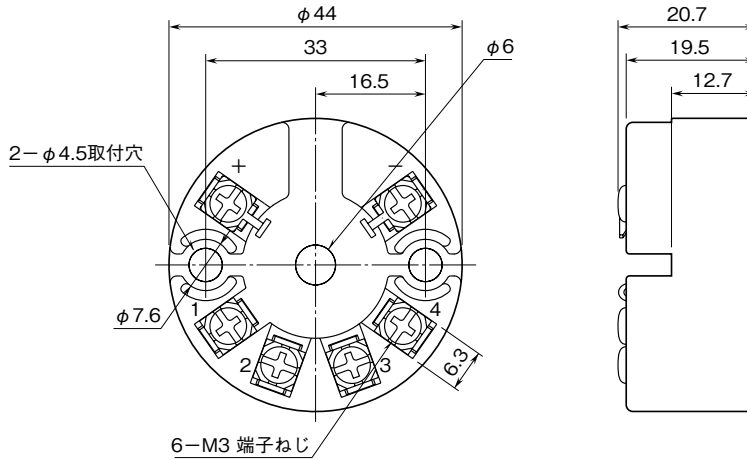

端子接続図

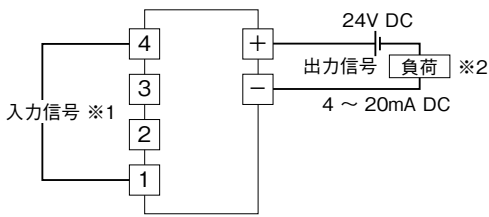

※1、入力部接続方法

■ 直流電圧入力

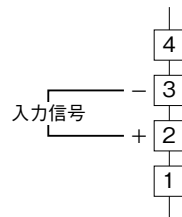

・ 2入力形

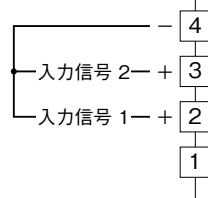

■ 熱電対入力

・ 冷接点センサ内蔵

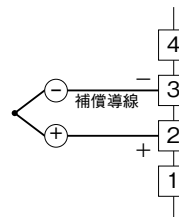

・ 冷接点センサ外付

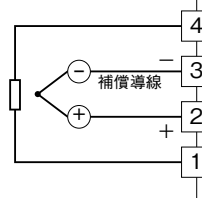

・ 2入力形
冷接点センサ内蔵

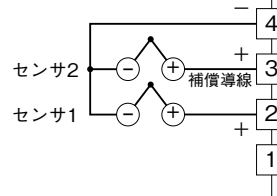

・ 2入力形
冷接点センサ外付

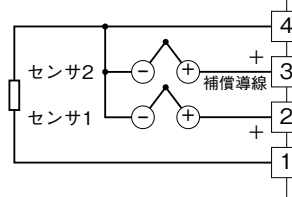

■ 测温抵抗体および
抵抗器入力
・ 2線式

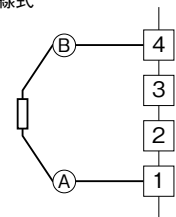

・ 3線式

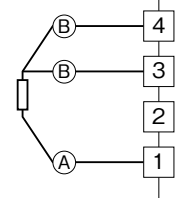

・ 4線式

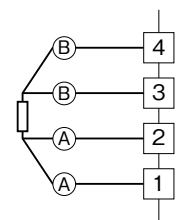

※2、HART通信で行う場合は、抵抗値を250~1100Ωとして下さい。

配線

■端子ねじ

締付トルク：0.5 N・m

点検

①端子接続図に従って結線がされていますか。

②入力信号は正常ですか。

測温抵抗体または熱電対入力の場合で、センサまたは（補償）導線が断線していると、バーンアウトの設定に出力が 100 % 以上または 0 % 以下になります。このような場合は断線していないか確認して下さい。

③出力信号は正常ですか。

供給電圧と許容負荷抵抗の関係は下記の通りです。

$$\text{許容負荷抵抗} (\Omega) = \frac{\text{供給電圧} (V) - 8 (V)}{0.023 (A)}$$

(導線抵抗も含む)

調整および保守

接続機器との整合をとる場合や各種設定変更が必要な場合は、Windows 搭載のパソコンにインストールされた PC コンフィギュレータソフトウェアと HART モデムを使用することでこれらが可能になります。

PC コンフィギュレータソフトウェアは、弊社ホームページよりダウンロードが可能です。

HHC を使用しての設定は、HART 通信設定マニュアル (NM-7651-B) およびお手持ちの HHC の説明書を参照して下さい。

雷対策

雷による誘導サージ対策のため弊社では、電子機器専用避雷器<エム・レスタシリーズ>をご用意しております。併せてご利用下さい。

保証

本器は、厳密な社内検査を経て出荷されておりますが、万一製造上の不備による故障、または輸送中の事故、出荷後 3 年以内正常な使用状態における故障の際は、ご返送いただければ交換品を発送します。